

AVS®

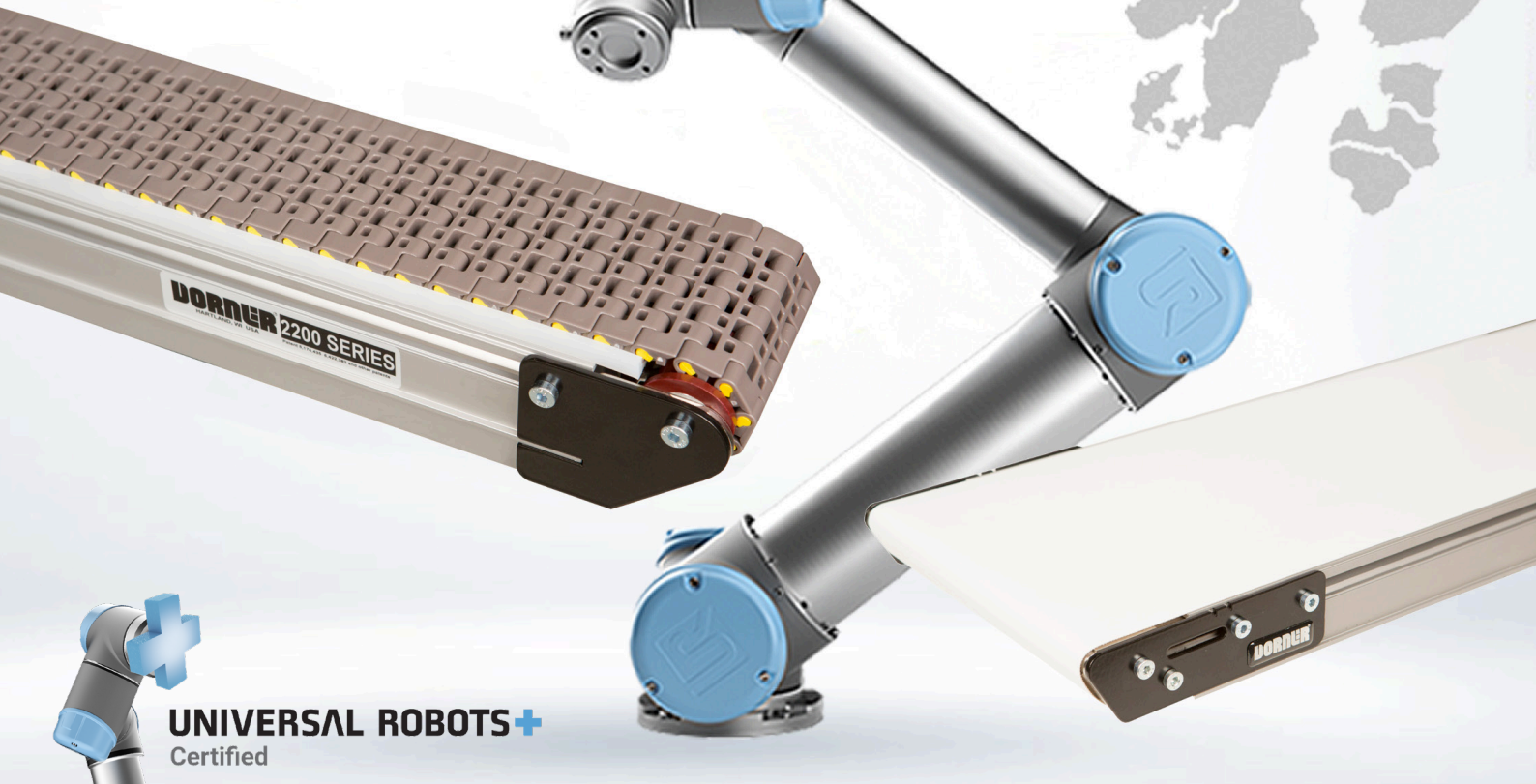

## OVERVEJER DU AT AUTOMATISERE?

### DORNER CONVEYORS INDGÅR SOM UR+ TILBEHØR

Transportbåndene og UR's robotter styres af UR's controller.  
Det brede produktprogram er egnet til en lang række brancher.



AVS Danmark er ansvarlig for Dorners UR+ løsning i Norden og Baltikum

# AVS HJÆLPER FRA IDÉ TIL LEVERING

Går du i overvejelse om at automatisere med transportbånd og UR robotter, så står vi klar til at hjælpe.

## Banebrydende løsninger

Universal Robots og Dornier har indledt et samarbejde, som gør det endnu lettere at flytte produkter til og fra robotten. Dorners transportbånd styres nemlig af UR's controller.

## Hvorfor vælge Dorners transportbånd med en UR+ løsning?

- Nem programmering
- Hurtigt set-up
- Fleksibel omstilling
- Enkel integration
- Høj driftsikkerhed

# BRED VIFTE AF APPLIKATIONER

## Ideel til en bred vifte af applikationer

Dorners transportbånd kan yde en meget høj hastighed og kan positioneres meget præcist. De fås med lave profiler, flade og modulære bæltter har en option for nose bar overførsel med høj hastighed, et slidstærkt design, universelle T-slots og et bredt udvalg af bæltter og guidemuligheder.

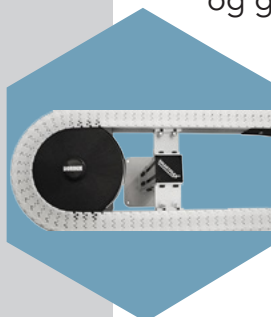
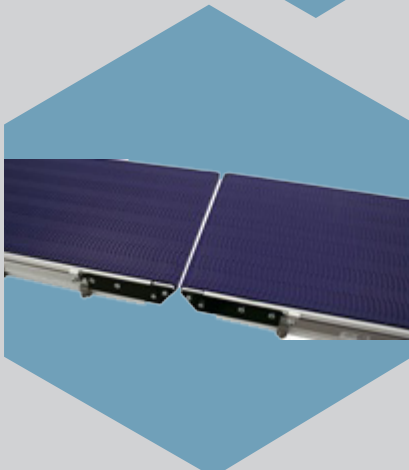
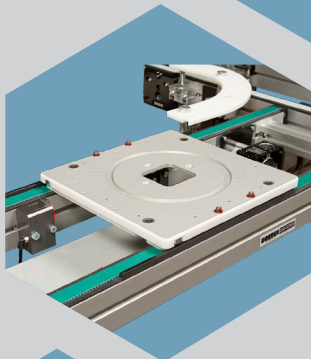
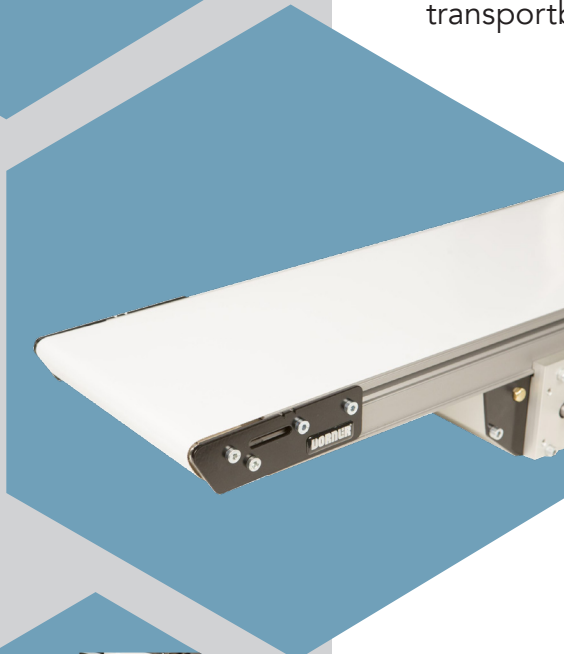
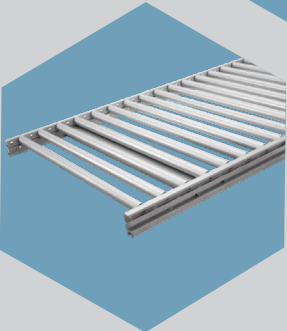
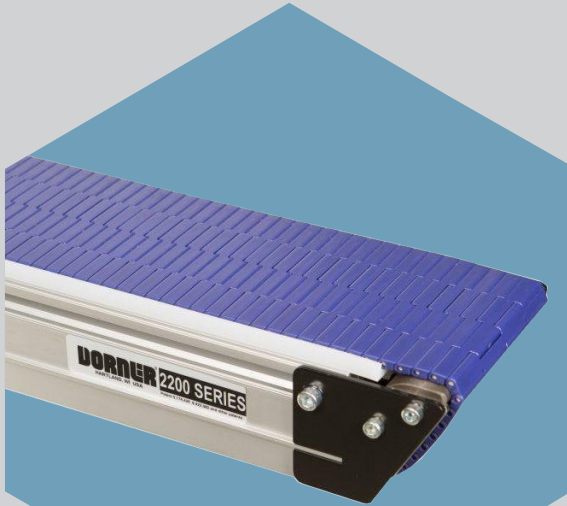

# KOMPATIBLE MED UR ROBOTTER

**2200 transportbåndserien er kompatibel med følgende Robotter fra Universal Robots**

- UR3 Robot: max belastning 3kg
- UR5 Robot: max belastning 5kg
- UR10 Robot: max belastning 10kg
- Kompatibel med e-serien

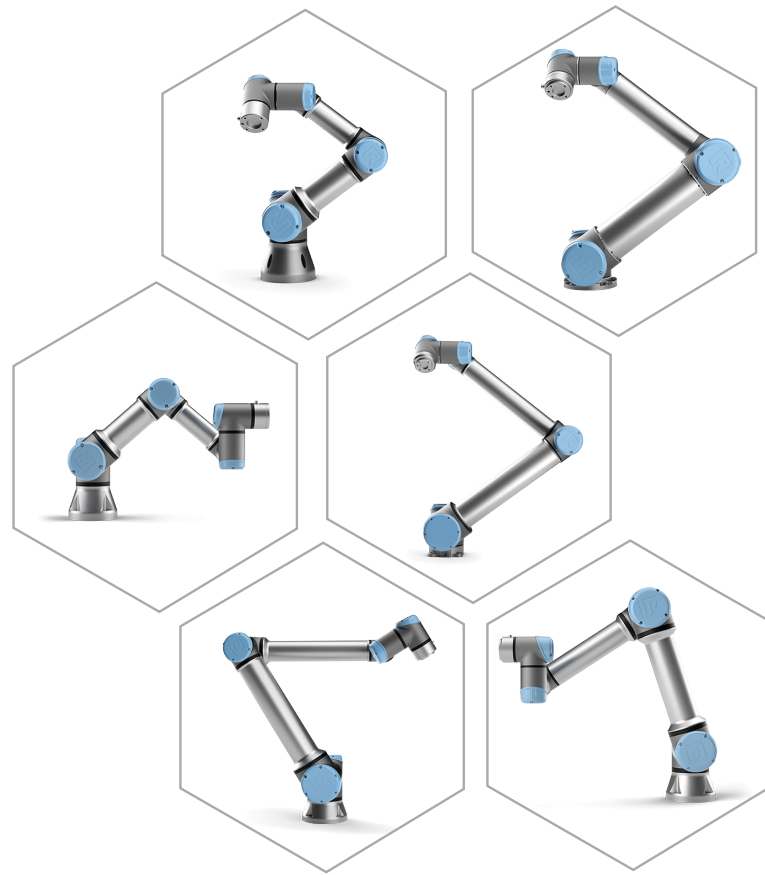

# DORNER & UR+ SIMPELT SETUP

I Universal Robots kontrolpanel, kan man nemt tilføje sit transportbånd. Hermed kan man styre start, hastighed, stop og retning.

På e-serien kan man endvidere få drive status og kontrol, 'jog og jog speed', status samt fejlindikation og fejl reset.

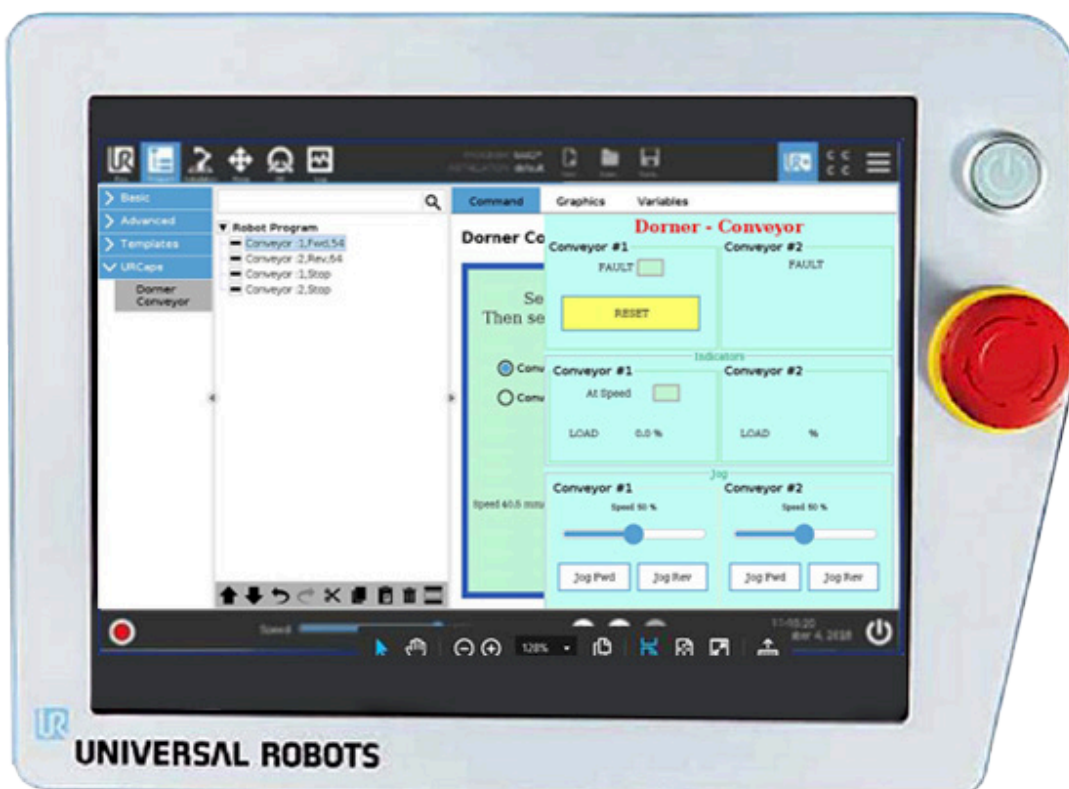



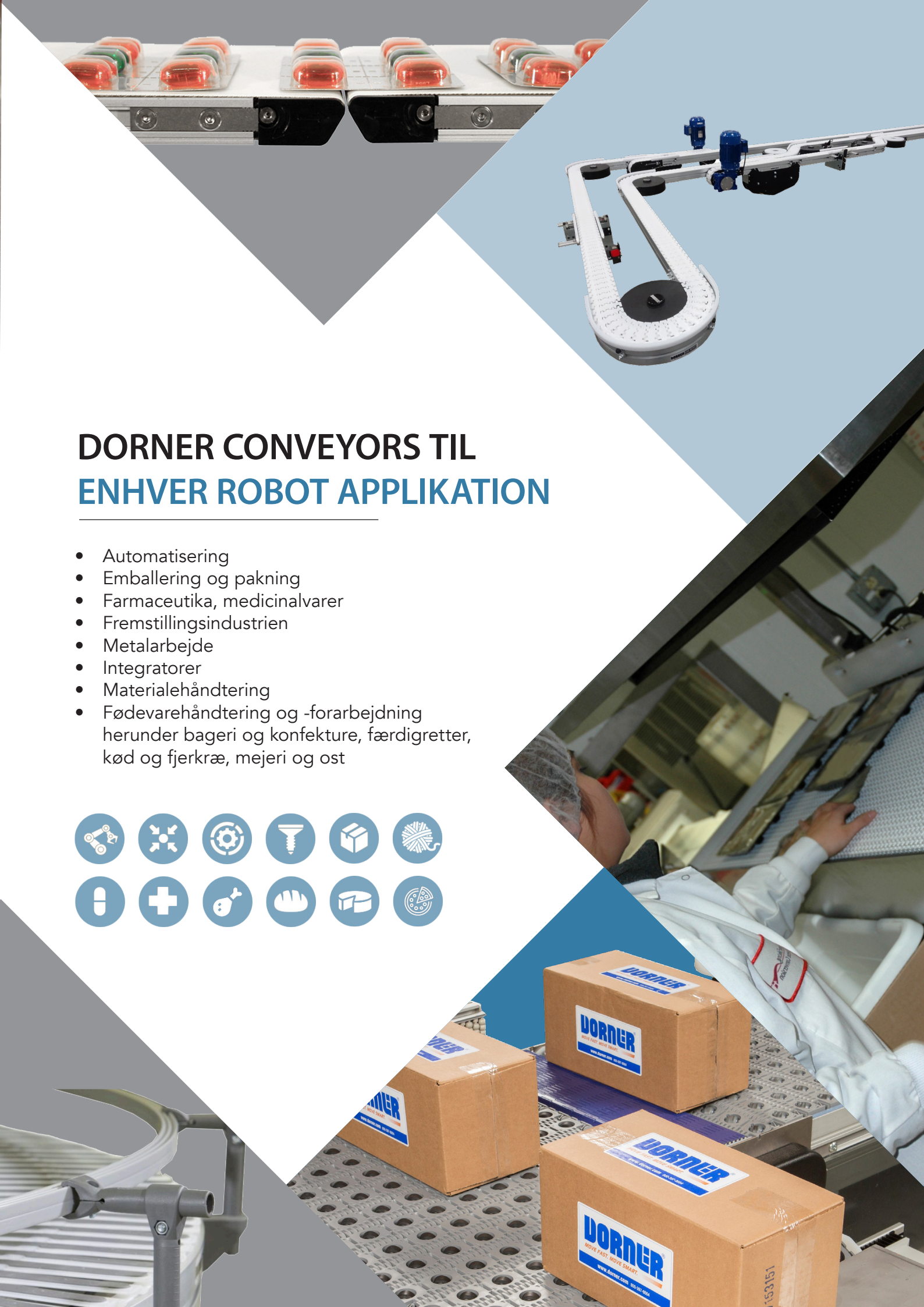

## DORNER CONVEYORS TIL ENHVER ROBOT APPLIKATION

- Automatisering
- Emballering og pakning
- Farmaceutika, medicinalvarer
- Fremstillingsindustrien
- Metalarbejde
- Integratorer
- Materialehåndtering
- Fødevarerhåndtering og -forarbejdning herunder bageri og konfektur, færdigretter, kød og fjerkræ, mejeri og ost





## FRA IDÉ TIL CONVEYOR PÅ KUN 4 HVERDAGE

1. Konfigurer og sammensæt din conveyor med Dorners step by step konfigurator.
2. Dine CAD tegninger og specifikationer, leveres i din mailbox på 2 minutter.
3. Pris fremsendes på 1 arbejdsdag.
4. Produktionstiden på din komplette conveyor er kun 4 hverdage.

2 min.



## AVS HJÆLPER FRA IDÉ TIL LEVERING

Kontakt os på +45 4656 4343 eller på [mail@avsdanmark.dk](mailto:mail@avsdanmark.dk)

**DTools**  
CAD / CONFIGURATOR

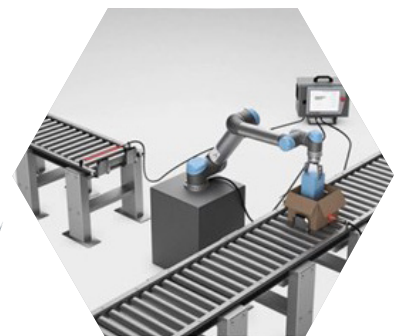

PRØV DTOOLS PÅ  
[www.dornerconveyors.com/europe](http://www.dornerconveyors.com/europe)

# ANDET TILBEHØR TIL ROBOTTEN

AVS har et bredt program af vakuum- og gribe-løsninger. Vores løsninger henvender sig til de mange producenter, der stiller krav til fleksibilitet, præcision og hurtighed til robotapplikationerne.

## PICK & PLACE LØFT OG FLYT EMNER

### Vakuumbåndtering

Vi har et omfattende program indenfor vakuumbåndtering bl.a. en række vakuum ejektorer, sugemåtter, sugekopper til enhver opgave samt komplette vakuum gribe-systemer.

Den stigende efterspørgsel på mere og mere fleksible vakuum gribesystemer fra producenter af robotter og palleterings-systemer har ført til udviklingen af Octopus griberen, der kan gribe fat i stort set alle materialer og former, uden der skal skiftes sugekopper.

### Gribere med præcision

Vi har et bredt produktprogram og tilbyder både magnet-, elektriske- og pneumatiske gribere.

Vores elektriske gribere fra SMAC har programmerbar hastighed, position og kraft med data feedback, hvilket giver en præcis kontrol. De er derfor ideelle til en bred vifte af positionerings-, målings-, og inspektionsapplikationer, især hvor 100% kontrol er påkrævet. Den indbyggede lineære encoder leverer 0,1 mikron præcision.

### Boreenheder

Vi tilbyder et stort udvalg af boreenheder og gevindskærere til automatiseringsindustrien. Enhederne findes som luftdrevne, lufthydrauliske, el-pneumatiske eller el-hydrauliske.

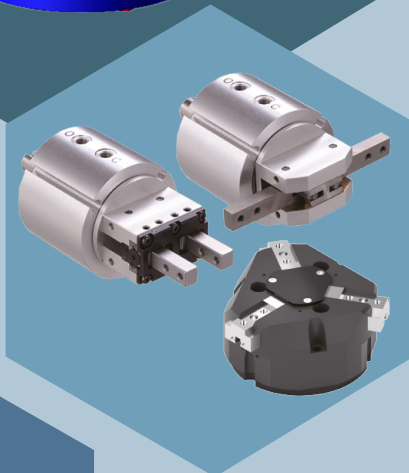
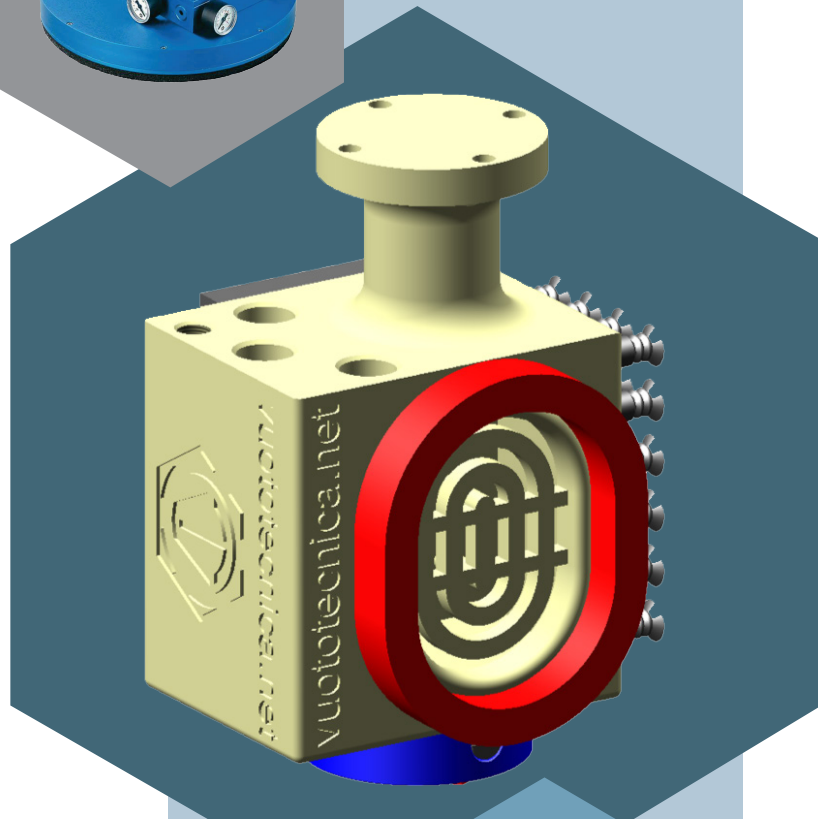
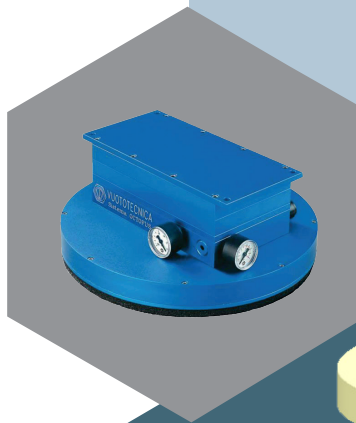



**AVS**

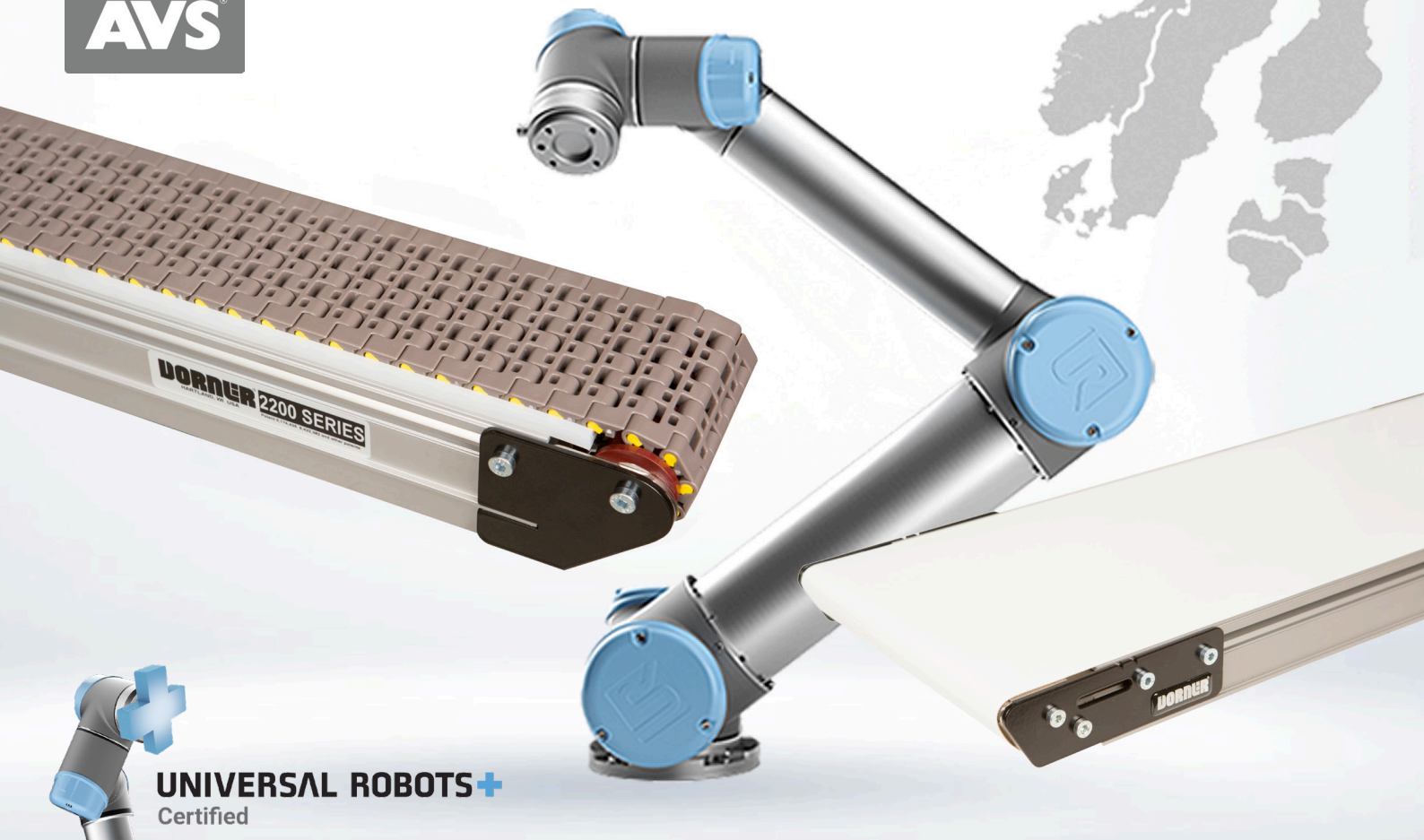

**INDUSTRIENS BEDSTE SAMARBEJDSPARTNER**

## **AVS DANMARK**

---

Skelvej 18  
2640 Hedehusene  
(+45) 46 56 43 43

mail@avsdanmark.dk  
www.avs-robotteknologi.dk

---

AVS Danmark er ansvarlig for Dorners UR+ løsning i Norden og Baltikum