

# NÅR TING MÅ GJØRES RASKT.





# HVOR MYE TID HAR DU?

Siegmund tilbyr deg de riktige produktene for å raskt spenne opp dine konstruksjon.

Fra hurtigspenn tvinger til pneumatiske spenner, vi tilbyr et stort spekter av løsninger til og korte ned produksjonstiden din og øke produktiviteten.





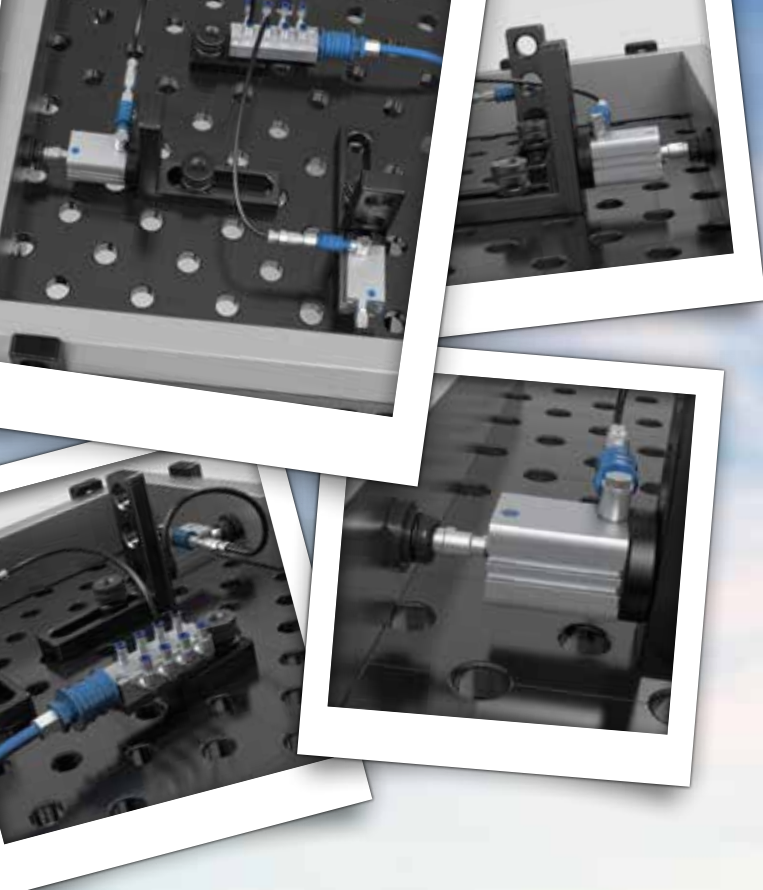

## AUTOMATISERE

Ved bruk av pneumatiske spennere til oppspenning av komponenter går det raskt. Med bare et tastetrykk kan du spenne fast hele konstruksjonen din raskt og sikkert.

Pneumatiske spennere kan opereres med et trykk fra 1 til 10 bar. Slaglengden kan varieres fra 25 til 50 mm.

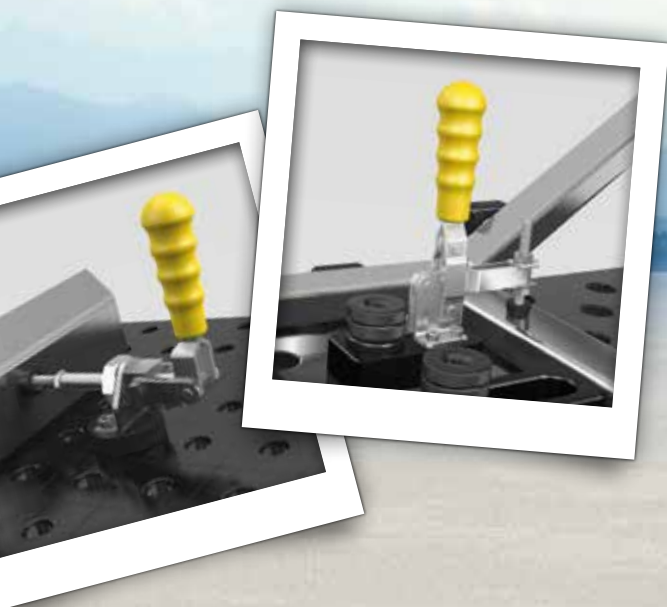

## PRODUKSJON

Vertikal og horisontal hurtig tvinger gir deg rask utskiftning av komponenter under masseproduksjon uten og endre posisjonen til tvingene.

Det ergonomiske håndtaket kan betjenes med en hånd og gir et sikkert grep under montering. Gummi hetter beskytte komponentene dine mot skader. Spenn rekkevidden stilles inn individuelt.



# PRODUKTIVITET OVERBEVISNING

## SPENN OPP MED EN HÅNDBEVEGELSE

Innen kort tid kan du spenne opp og ned komponenter ved hjelp av Siegmund hurtigspennere ved hjelp av bare en hand. Trykket fra hurtigspennerene kan justeres individuelt for og konstant presse på komponenter.



# SPEŠIAL TILBUD

FOR HVER APPLIKASJON, DEN PERFEKTE PAKKEN

## SYSTEM 28

**4x**

Horizontal spenner  
Inkl. Adapter 280715, 15 mm

**1.199 NOK**  
Artikkel-Nr. 3-283035

Pris pr stk: 429 NOK



**4x**

Hurtigspenn tvinger  
med rundt rør

**2.145 NOK**  
Artikkel-Nr. 3-283038

Pris pr stk: 759 NOK



**4x**

Hurtigspenner 100  
Lengde spennarm 100 mm

**1.529 NOK**  
Artikkel-Nr. 3-283042

Pris pr stk: 539 NOK



**4x**

Vertikal spenner  
Inkl. Adapter 280715, 15 mm

**979 NOK**  
Artikkel-Nr. 3-283036

Pris pr stk: 341 NOK



**4x**

Hurtigspenn tvinge XL  
Versjon XL, Flat stag

**2.409 NOK**  
Artikkel-Nr. 3-283037

Pris pr stk: 869 NOK



**4x**

Hurtigspenner 160  
Lengde spennarm 160 mm

**1.529 NOK**  
Artikkel-Nr. 3-283043

Pris pr stk: 539 NOK



**4x**

Adapter 40 mm  
Adapter til Horizontal og Vertikal spenner

**495 NOK**  
Artikkel-Nr. 3-283039

Pris pr stk: 165 NOK



**4x**

Adapter 70 mm  
Adapter til Horizontal og Vertikal spenner

**539 NOK**  
Artikkel-Nr. 3-283040

Pris pr stk: 187 NOK



**4x**

Adapter 100 mm  
Adapter til Horizontal og Vertikal spenner

**605 NOK**  
Artikkel-Nr. 3-283041

Pris pr stk: 209 NOK



## SYSTEM 16

**4x**

Horizontal spenner  
Inkl. Adapter 160715, 15 mm

**1.199 NOK**  
Artikkel-Nr. 3-163032

Pris pr stk: 429 NOK



**4x**

Vertikal spenner  
Inkl. Adapter 160715, 15 mm

**1.045 NOK**  
Artikkel-Nr. 3-163033

Pris pr stk: 374 NOK



**4x**

Hurtigspenn tvinger  
med rundt rør

**1.749 NOK**  
Artikkel-Nr. 3-163034

Pris pr stk: 616 NOK



28

Materiale:  
Stål S355J2+N (St 52/3)

Borehull Ø 28 mm  
Bord tykkelse 24,5 – 27 mm

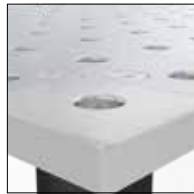
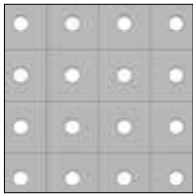

## SYSTEM 28

Rutenett 100x100 mm  
M12 gjenger på alle 4 sider hver 200 mm  
Bord tykkelse ca. 24,5 – 27 mm  
Radius 3 / 6 mm på bord kantene  
Avrundet bore hull med radius 3 mm



## BASIC 28<sup>1</sup>

**BASIC-SETT 1.2** 7.645 NOK  
**BASIC-SETT 2.2** 10.945 NOK  
**BASIC-SETT 3.2** 18.645 NOK

Bord størrelse	Inkludert	2-281200.2	2-281300.2	2-281400.2
1,5 m x 1,0 m	4 Ben ● 9.845 NOK	17.490 NOK	20.790 NOK	28.490 NOK
Artikkel-Nr.	(ca. 370 kg) 2-281035	281235.2	281335.2	281435.2
2,0 m x 1,0 m	4 Ben ● 12.045 NOK	19.690 NOK	22.990 NOK	30.690 NOK
Artikkel-Nr.	(ca. 495 kg) 2-281020	281220.2	281320.2	281420.2
2,4 m x 1,2 m	6 Ben ● 16.995 NOK	24.640 NOK	27.940 NOK	35.640 NOK
Artikkel-Nr.	(ca. 700 kg) 2-281030	281230.2	281330.2	281430.2
3,0 m x 1,5 m	6 Ben ● 20.845 NOK	28.490 NOK	31.790 NOK	39.490 NOK
Artikkel-Nr.	(ca. 1080 kg) 3-281040	281240.2	281340.2	281440.2

<sup>1</sup> Ingen beskyttelse mot sveisesprut.  
Du må bruke sveisespray for og beskytte bordet.

- Vare er produsert til lager
- Vare blir produsert ved ordre

## TILBEHØRSETT 283999

(Gratis i alle sett)

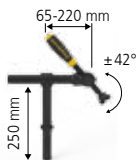

### SIDE STOPPER



SETT	Tvinge	Bolt	Anslag	Vinkel	Vinkel	Gjengebolt	Anslag
Material	brunert	brunert	brunert	nitret	brunert	brunert	galvanisert
Artikkel-Nr.	280604	280510	280420	280110.N	280162 *	280543	160415
<b>Basic Sett 1.2</b>	4 x	8 x	6 x	2 x		8 x	8 x
<b>Basic Sett 2.2</b>	8 x	12 x	8 x	4 x		8 x	8 x
<b>Basic Sett 3.2</b>	10 x	18 x	10 x	6 x	4 x	8 x	8 x

Alle tilbehør til Siegmund System 28 passer til Basic 28.

\* Vi reserverer retten til og levere nitret versjon.

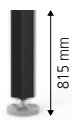

## BORDBEN

Bein basic

Bein høydejusterbare

Bein med hjul og brems <sup>2</sup>

Bein høydejusterbare med hjul og brems <sup>2</sup>

Bein med gulvforankring

Artikkel Nr.	161856	2-160877.X	2-161855	2-160879.X	2-160874.X
Bordhøyde	850 mm	600 – 1.000 mm	850 mm	650 – 950 mm	850 mm
Kapasitet pr bein	1.000 kg	1.000 kg	200 kg	200 kg	1.000 kg
Fin justering	50 mm	40 mm	50 mm	40 mm	50 mm
Ekstrakostnad pr bein	Inkludert	473 NOK	528 NOK	792 NOK	539 NOK

<sup>2</sup> Kun anbefalt på bord med 4 bein.



# PROFESSIONAL S4

S355J2+N (ST 52/3) PLASMA NITRERT, BAR-BELAGT

22

Materiale: S355J2+N (St 52/3)  
plasma nitrert, BAR-belagt

Borehull Ø 22 mm  
Material tykkelse ca 17 – 19 mm

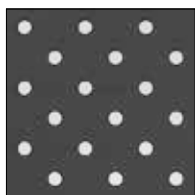

## SYSTEM 22

Diagonalt rutenett  
Hullavstand på bordsiden 50 mm  
Bordside høyde 150 mm  
Radius 3 / 6 mm på bordsidene



## PROFESSIONAL S4

Bord størrelse	Inkludert	Uten plasmanitrering <sup>1</sup>	Med plasmanitrering <sup>2</sup>
1,0 m x 1,0 m	4 Ben (ca. 317 kg)	10.945 NOK 3-220010	14.245 NOK 3-220010.P
1,5 m x 1,0 m	4 Ben (ca. 434 kg)	13.145 NOK 3-220035	16.445 NOK 3-220035.P
2,0 m x 1,0 m	4 Ben (ca. 555 kg)	17.545 NOK 3-220020	21.945 NOK 3-220020.P
2,4 m x 1,2 m	6 Ben (ca. 753 kg)	24.145 NOK 3-220030	29.095 NOK 3-220030.P
3,0 m x 1,5 m	6 Ben (ca. 1098 kg)	35.145 NOK 3-220040	40.645 NOK 3-220040.P

**!** Bord inkl. Basic bein med artikkel nr 220858.  
For flere bein se Professional Extreme 750, System 28.

### TILBEHØRSETT 223999

(Gratis i alle sett)

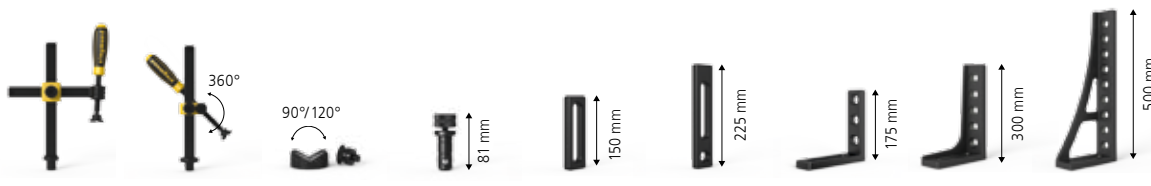

	Tvinge	Tvinge	Prisme	Bolt	Anslag	Anslag	Vinkel	Vinkel	Vinkel	SETT PRIS
Material	brunert	brunert	brunert	brunert	brunert	brunert	brunert	brunert	brunert	
Artikkel-Nr.	2-220610	2-220630	2-220645.1	2-220510	2-220410	2-220420	2-220110 *	2-220152 *	2-220162 *	
Pris	539 NOK	495 NOK	319 NOK	352 NOK	275 NOK	429 NOK	605 NOK	825 NOK	1.045 NOK	
<b>Sett 1: 2-223100</b>	4 x		4 x	16 x	6 x	6 x	4 x			<b>13.145 NOK</b>
<b>Sett 2: 2-223200</b>	8 x	4 x	8 x	24 x	8 x	8 x	8 x	2 x	2 x	<b>28.545 NOK</b>
<b>Sett 3: 2-223300</b>	12 x	6 x	8 x	36 x	12 x	12 x	12 x	4 x	4 x	<b>41.745 NOK</b>

\* Vi reserverer retten til og levere nitrert versjon.



Kombi hurtigspennbolt 28 -> 22



Forbindelsesbolt



Forbindelsesbolt 28 -> 22



Forbindelsesbolt 22 -> 16

### FLERE ARTIKLER

Material	brunert	brunert	brunert	brunert
Artikkel-Nr.	2-002822	2-220560	2-028022	2-022016
Pris	418 NOK	143 NOK	198 NOK	198 NOK



Materiale: S355J2+N (St 52/3)  
plasma nitret, BAR-belagt

Borehull Ø 28 mm  
Material tykkelse ca 24,5 – 27 mm

**28**

## SYSTEM 28

Rutenett 100x100 mm  
Borehull på bordssidene i diagonalt rutenett  
Bordside høyde 200 mm  
Radius 3 / 6 mm på bordssidene  
Avfrest borehull 2x45°

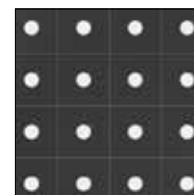
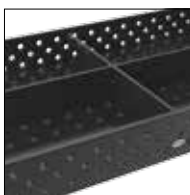

## PROFESSIONAL S4

Uten  
plasmanitrering <sup>1</sup>

Med  
plasmanitrering <sup>2</sup>

Bord størrelse	Inkludert		
2,0 m x 1,0 m	4 Ben	○ 21.945 NOK	● 26.345 NOK
Artikkel-Nr.	(ca. 768 kg)	○ 3-280020	● 3-280020.P
2,4 m x 1,2 m	4 Ben	○ 27.445 NOK	● 35.145 NOK
Artikkel-Nr.	(ca. 1028 kg)	○ 3-280030	● 3-280030.P
3,0 m x 1,5 m	6 Ben	○ 43.945 NOK	● 49.445 NOK
Artikkel-Nr.	(ca. 1465 kg)	○ 3-280040	● 3-280040.P
4,0 m x 2,0 m	8 Ben	○ 65.945 NOK	● 76.945 NOK
Artikkel-Nr.	(ca. 2436 kg)	○ 3-280055	● 3-280055.P

**!** Bord. Inkl bein standard med artikkel nr 280858. For sett, se Professional Extreme 750 eller Basic. For flere bein, se Professional Extreme 750.

<sup>1</sup> Ingen beskyttelse mot sveisesprut.  
Du må bruke sveisespray for og beskytte bordet.

<sup>2</sup> Overflate hardhet og beskyttet mot sveisesprut.

- Vare er produsert til lager
- Vare blir produsert ved ordre



Materiale: S355J2+N (St 52/3)  
plasma nitret, BAR-belagt

Borehull Ø 16 mm  
Material tykkelse ca 11,5 – 13 mm

**16**

## SYSTEM 16

Rutenett 50x50 mm  
Borehull på bordssidene i diagonalt rutenett  
Bordside høyde 100 mm  
Radius 3 / 6 mm på bordssidene  
Avfrest borehull 1x45°

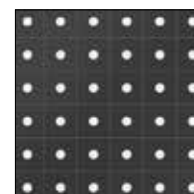

## PROFESSIONAL S4

Uten  
plasmanitrering <sup>1</sup>

Med  
plasmanitrering <sup>2</sup>

Bord størrelse	Inkludert		
1,5 m x 1,0 m	4 Ben	○ 13.145 NOK	● 15.345 NOK
Artikkel-Nr.	(ca. 270 kg)	○ 3-160035	● 3-160035.P
2,0 m x 1,0 m	4 Ben	○ 17.545 NOK	● 20.845 NOK
Artikkel-Nr.	(ca. 354 kg)	○ 3-160020	● 3-160020.P
2,4 m x 1,2 m	6 Ben	○ 25.245 NOK	● 28.545 NOK
Artikkel-Nr.	(ca. 486 kg)	○ 3-160030	● 3-160030.P
3,0 m x 1,5 m	6 Ben	○ 35.145 NOK	● 38.445 NOK
Artikkel-Nr.	(ca. 706 kg)	○ 3-160040	● 3-160040.P

**!** Bord inkl basic bein 160858.  
Like sett og bord bein se Professional Extreme 750.

Vi reserverer også retten til og levere Professional Extreme bord bein.



# BASIC

## SPESIFIKK GRUNNMATERIALET S355J2+N (ST 52/3)

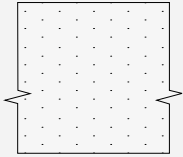

Spesifikk grunnmaterialet  
S355J2+N (St 52/3)

Kjerne hardhet ca 165 – 220 Vickers

# PROFESSIONAL S4

## SPESIFIKK GRUNNMATERIALET S355J2+N (ST 52/3)

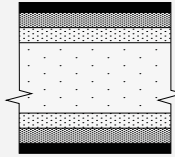

BAR-belagt  
Stål nitret  
Forbigående region  
Spesifikk grunnmaterialet  
S355J2+N (St 52/3)  
Forbigående region  
Stål nitret  
BAR-belagt

Kjerne hardhet ca 165 – 220 Vickers



# HARDHET SAMMENLIGNING

## OVERFLATE HARDHET = RIPE BESTANDIG

En optimal overflate finish prosess blir til med plasma nitring og etterpå BAR-belagt:

- Ripe motstandig ved overflate hardhet (små forskjeller mellom Professional S4, Professional Extreme 750 og 850)
- Sveise sprut beskyttelse av nitret belegg
- Utjevner overflaten og styrke bordet mot rust og sveisesprut av BAR-belegg

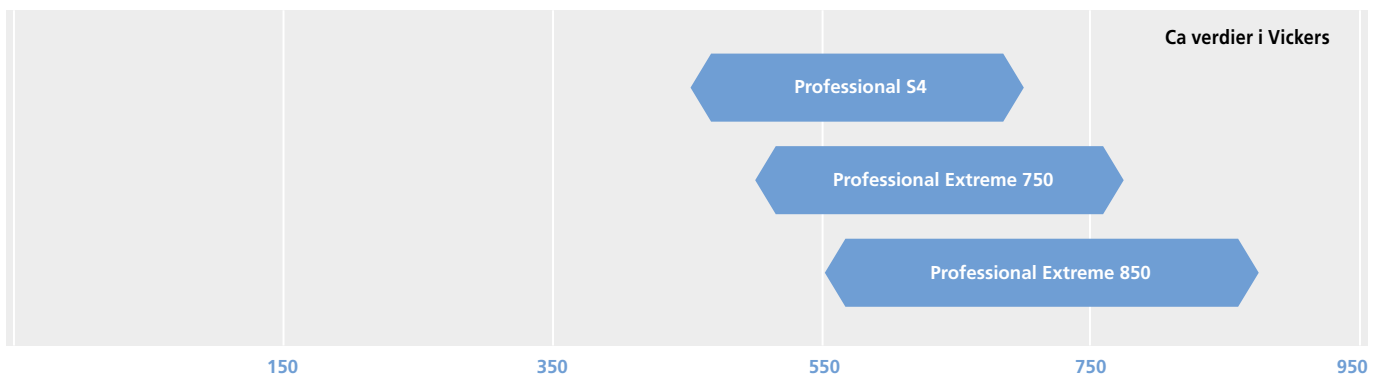

# PROFESSIONAL EXTREME 750

## SPESIALSTÅL SIEGMUND X7

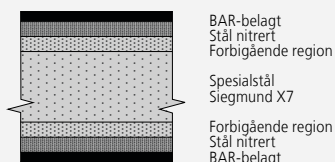

Kjerne hardhet ca 280 – 340 Vickers



# PROFESSIONAL EXTREME 850

## SPESIALSTÅL SIEGMUND X8

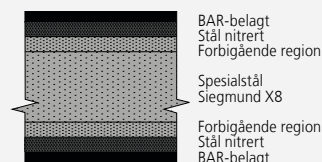

Kjerne hardhet ca 360 – 420 Vickers



Bordsiden på Professional Extreme 750 og 850 er produsert av spesifikk basic materiale S355J2+N (St 52/3) inkl. plasma nitreng og BAR-belagt.

## AVGJØRENDE FOR LANGSIKTIGE KVALITET AV SVEISEBORD:

siegmund®

## KJERNE HARDHET = SLAG DYKTIG

For det harde daglig bruk er kjernehardheten av et sveisebord av største betydning:

- Jo høyere kjerne hardhet jo høyere slagfasthet (svært store forskjeller mellom Professional S4, Professional Extreme 750 og 850)
- Høy hardhet sikrer flateth av en sveise bord selv etter mange års bruk
- Ved høy kjerne hardhet toleranser og geometri sikrer langsiktig bruk



# PROFESSIONAL EXTREME

HERDET VERKTØY STÅL PLASMANITRERT OG BAR-BELAGT

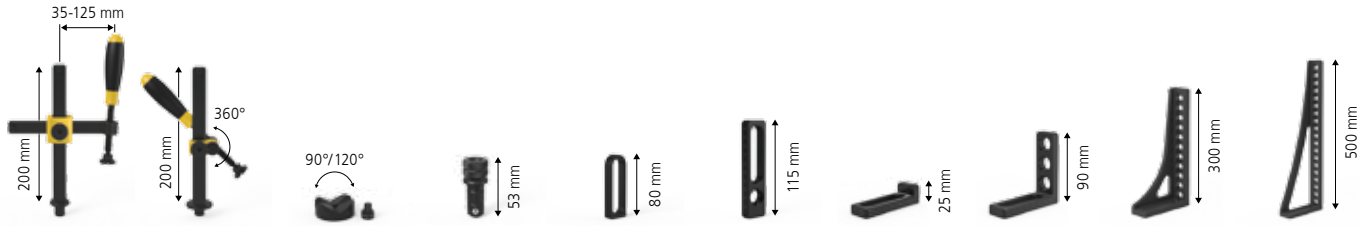

SETT	Tvinge	Tvinge	Prisme	Bolt	Anslag	Anslag	Vinkel	Vinkel	Vinkel	Vinkel
Material	brunert	brunert	brunert	brunert	nitret	nitret	nitret	nitret	brunert	brunert
Artikkel-Nr.	160610	160630	160645.1	160510	160410.N	160420.N	160108.N	160110.N	160162 *	160164 *
Sett 1	4 x			12 x		4 x	4 x	4 x		
Sett 2	6 x	2 x	4 x	18 x	4 x	6 x	6 x	6 x	2 x	
Sett 3	8 x	4 x	4 x	24 x	4 x	8 x	8 x	8 x	2 x	2 x
Sett 4	10 x	4 x	8 x	30 x	8 x	10 x	10 x	10 x	2 x	2 x
Sett 5	12 x	6 x	8 x	36 x	8 x	12 x	12 x	12 x	2 x	2 x

## PROFESSIONAL EXTREME 750<sup>1</sup>

Inkl. skala		SETT 1	SETT 2	SETT 3	SETT 4	SETT 5
		8.239 NOK	14.685 NOK	21.945 NOK	32.945 NOK	43.945 NOK
Bord størrelse	Inkludert	2-163100	2-163200	2-163300	2-163400	2-163500
1,0 m x 0,5 m	4 Ben	10.175 NOK	18.414 NOK	24.860 NOK	32.120 NOK	54.120 NOK
Artikkel-Nr.	(ca. 125 kg)	3-160005.X7	163105	163205	163305	163405
1,0 m x 1,0 m	4 Ben	13.585 NOK	21.824 NOK	28.270 NOK	35.530 NOK	57.530 NOK
Artikkel-Nr.	(ca. 195 kg)	3-160010.X7	163110	163210	163310	163410
1,2 m x 0,8 m	4 Ben	14.685 NOK	22.924 NOK	29.370 NOK	36.630 NOK	58.630 NOK
Artikkel-Nr.	(ca. 195 kg)	3-160025.X7	163125	163225	163325	163425
1,2 m x 1,2 m	4 Ben	16.445 NOK	24.684 NOK	31.130 NOK	38.390 NOK	60.390 NOK
Artikkel-Nr.	(ca. 255 kg)	3-160015.X7	163115	163215	163315	163415
1,5 m x 1,0 m	4 Ben	17.545 NOK	25.784 NOK	32.230 NOK	39.490 NOK	61.490 NOK
Artikkel-Nr.	(ca. 275 kg)	3-160035.X7	163135	163235	163335	163435
1,5 m x 1,5 m	4 Ben	25.245 NOK	33.484 NOK	39.930 NOK	47.190 NOK	69.190 NOK
Artikkel-Nr.	(ca. 375 kg)	3-160050.X7	163150	163250	163350	163450
2,0 m x 1,0 m	4 Ben	23.045 NOK	31.284 NOK	37.730 NOK	44.990 NOK	66.990 NOK
Artikkel-Nr.	(ca. 350 kg)	3-160020.X7	163120	163220	163320	163420
2,0 m x 1,2 m	4 Ben	27.995 NOK	36.234 NOK	42.680 NOK	49.940 NOK	71.940 NOK
Artikkel-Nr.	(ca. 415 kg)	3-160060.X7	163160	163260	163360	163460
2,4 m x 1,2 m	6 Ben	31.845 NOK	40.084 NOK	46.530 NOK	53.790 NOK	75.790 NOK
Artikkel-Nr.	(ca. 500 kg)	3-160030.X7	163130	163230	163330	163430
3,0 m x 1,5 m	6 Ben	42.845 NOK	51.084 NOK	57.530 NOK	64.790 NOK	86.790 NOK
Artikkel-Nr.	(ca. 725 kg)	3-160040.X7	163140	163240	163340	163440
4,0 m x 2,0 m	8 Ben	70.345 NOK	78.584 NOK	85.030 NOK	92.290 NOK	114.290 NOK
Artikkel-Nr.	(ca. 1208 kg)	3-160055.X7	163155	163255	163355	163455

<sup>1</sup> Overflate herdet og beskyttet mot sveisesprut. Inkl skala.

<sup>2</sup> Ingen beskyttelse mot sveisesprut. Du må bruke sveisespray for og beskytte bordet.

<sup>3</sup> Redusert pris refererer til den første pris kolonnen i Professional Extreme 750.

● Vare er produsert til lager

○ Vare blir produsert ved ordre



BORDBEN	Bein basic	Bein høydejusterbare	Bein med hjul og brems <sup>4</sup>	Bein høydejusterbare med hjul og brems <sup>4</sup>	Ben med gulf forankring
Artikkel-Nr.	160858.X   160857.X	2-160877.X	2-160876.X	2-160879.X	2-160875.X
Bordhøyde	850 mm   950 mm	650 – 1.050 mm	850 mm	700 – 1.000 mm	850 mm
Kapasitet pr bein	1.000 kg	1.000 kg	200 kg	200 kg	1.000 kg
Fin justering	40 mm	40 mm	40 mm	40 mm	50 mm
Ekstrakostnad pr bein	Inkludert   Uten ekstra kostnad	473 NOK	528 NOK	792 NOK	539 NOK

<sup>4</sup> Ikke anbefalt for 1,0 x 0,5 m, 1,2 x 0,8 m, 2,4 x 1,2 m, 3,0 x 1,5 m og 4,0 x 2,0 m bord.



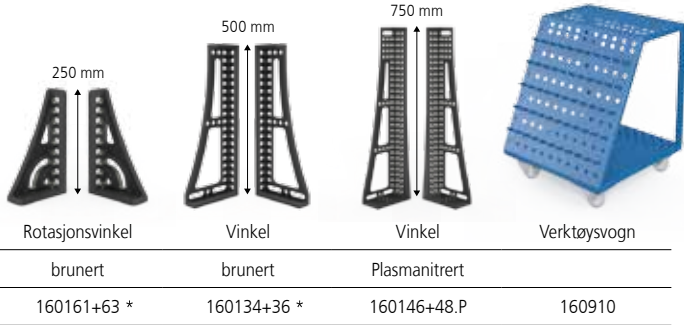

1 x + 1 x	1 x + 1 x		1 x
1 x + 1 x	1 x + 1 x	1 x + 1 x	1 x

\* Vi reserverer retten til og levere nitret versjon.

**Uten plasmanitrering <sup>2</sup>**

Redusert pris <sup>3</sup>

- -1.650 NOK  
3-165105
- -2.200 NOK  
3-165110
- -2.200 NOK  
3-165125
- -2.420 NOK  
3-165115
- -2.420 NOK  
3-165135
- -3.300 NOK  
3-165150
- -3.300 NOK  
3-165120
- -3.850 NOK  
3-165160
- -3.850 NOK  
3-165130
- -3.850 NOK  
3-165140
- -7.700 NOK  
3-165155

**TILBEHØRSETT 163999**

(Gratis i alle sett)

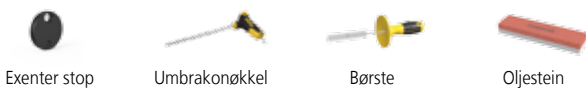

## FORDELSPAKKE

**PROFESSIONAL EXTREME 750**

1x 2000 x 1000 x 100 mm

1x 1000 x 1000 x 100 mm

# 54.945 NOK

Artikkel-Nr. 2-168220.X7

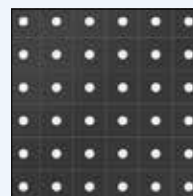
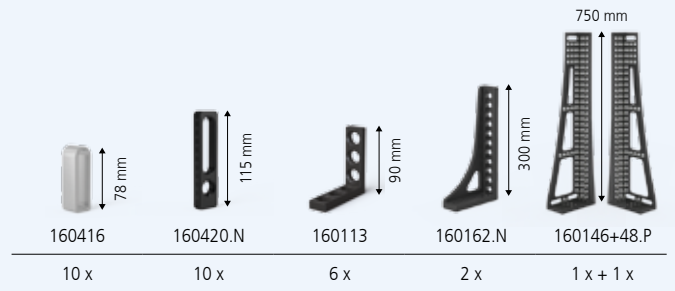
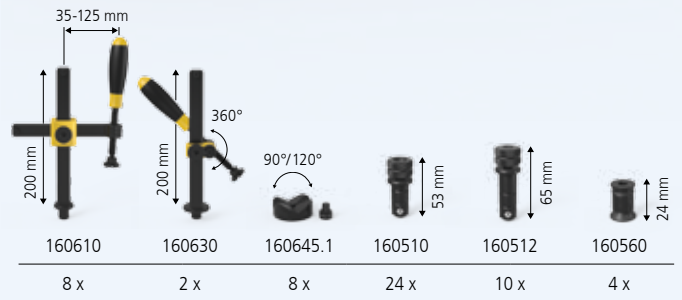
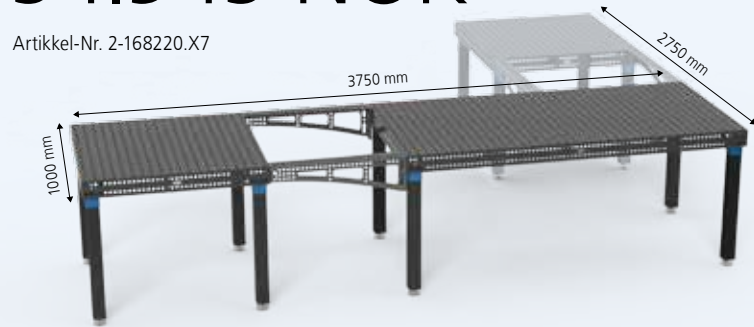

Rutenett 50x50 mm



Radius 3 / 6 mm på bordkanter



Avrundet bore hull med radius 2 mm



Inkludert skala

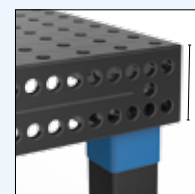

100 mm høy Borehull avstand 25 mm

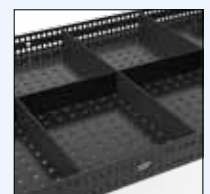

Sveisebordet er forsterket på undersiden

# PROFESSIONAL EXTREME

HERDET VERKTØY STÅL PLASMANITRERT OG BAR-BELAGT

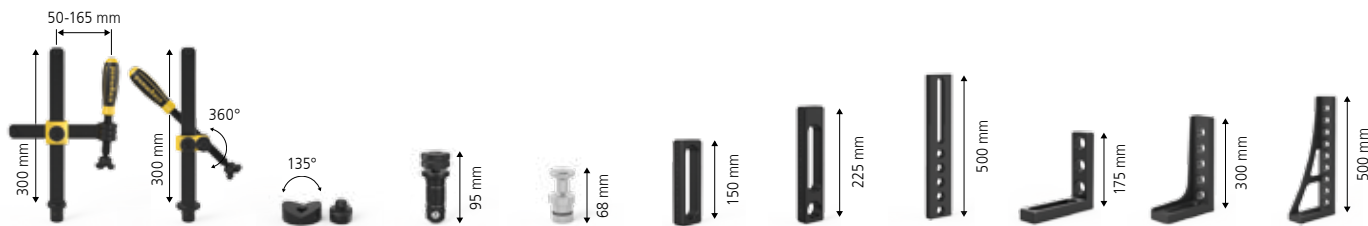

SETT	Tvinge	Tvinge	Prisme	Bolt	Magnet bolt	Anslag	Anslag	Anslag	Vinkel	Vinkel	Vinkel
Material	brunert	brunert	brunert	brunert	Aluminium	nitret	nitret	brunert	Støpejern / nitret	brunert	brunert
Artikkel-Nr.	280610	280630	280648.1	280510	280740	280410.N	280420.N	280430	280110.N	280152 *	280162 *
Sett 1	4 x	2 x	2 x	12 x		4 x	4 x		2 x	2 x	
Sett 2	6 x	4 x	4 x	18 x	4 x	6 x	6 x		4 x	2 x	2 x
Sett 3	10 x	6 x	4 x	24 x	4 x	8 x	8 x		6 x	2 x	2 x
Sett 4	14 x	10 x	6 x	30 x	8 x	10 x	10 x	4 x	8 x	2 x	2 x
Sett 5	14 x	10 x	8 x	36 x	8 x	12 x	12 x	4 x	12 x	2 x	2 x

## PROFESSIONAL EXTREME 750<sup>1</sup>

Inkl. diagonalt rutenett og skala		SETT 1 14.322 NOK	SETT 2 25.267 NOK	SETT 3 36.619 NOK	SETT 4 57.024 NOK	SETT 5 69.564 NOK	Uten plasmanitrering <sup>2</sup>
Bord størrelse	Inkludert	2-283100	2-283200	2-283300	2-283400	2-283500	Redusert pris <sup>3</sup>
1,0 m x 1,0 m	4 Ben (ca. 435 kg)	21.945 NOK	36.267 NOK	47.212 NOK	58.564 NOK	78.969 NOK	-2.145 NOK
1,2 m x 0,8 m	4 Ben (ca. 425 kg)	21.945 NOK	36.267 NOK	47.212 NOK	58.564 NOK	78.969 NOK	-2.145 NOK
1,2 m x 1,2 m	4 Ben (ca. 565 kg)	25.245 NOK	39.567 NOK	50.512 NOK	61.864 NOK	82.269 NOK	-3.245 NOK
1,5 m x 1,0 m	4 Ben (ca. 595 kg)	27.335 NOK	41.657 NOK	52.602 NOK	63.954 NOK	84.359 NOK	-3.245 NOK
1,5 m x 1,5 m	4 Ben (ca. 830 kg)	35.145 NOK	49.467 NOK	60.412 NOK	71.764 NOK	92.169 NOK	-4.345 NOK
2,0 m x 1,0 m	4 Ben (ca. 780 kg)	31.625 NOK	45.947 NOK	56.892 NOK	68.244 NOK	88.649 NOK	-4.345 NOK
2,0 m x 1,2 m	4 Ben (ca. 890 kg)	37.345 NOK	51.667 NOK	62.612 NOK	73.964 NOK	94.369 NOK	-4.345 NOK
2,0 m x 2,0 m	4 Ben (ca. 1355 kg)	56.045 NOK	70.367 NOK	81.312 NOK	92.664 NOK	113.069 NOK	-5.445 NOK
2,4 m x 1,2 m	4 Ben (ca. 1035 kg)	41.305 NOK	55.627 NOK	66.572 NOK	77.924 NOK	98.329 NOK	-5.445 NOK
3,0 m x 1,5 m	6 Ben (ca. 1580 kg)	57.805 NOK	72.127 NOK	83.072 NOK	94.424 NOK	114.829 NOK	-5.995 NOK
4,0 m x 2,0 m	8 Ben (ca. 2500 kg)	86.845 NOK	101.167 NOK	112.112 NOK	123.464 NOK	143.869 NOK	-7.645 NOK

<sup>1</sup> Overflate herdet og beskyttet mot sveisesprut. Inkl skala og diagonalt rutenett.

<sup>2</sup> Ingen beskyttelse mot sveisesprut. Du må bruke sveisespray for og beskytte bordet.

<sup>3</sup> Redusert pris / tillegg refererer til pris i første kolonne av Professional Extreme 750.

<sup>4</sup> Overflate hardhet og beskyttet mot sveisesprut. Inkl skala.

<sup>5</sup> Bestem selv om du behøver diagonalt rutenett.

● Vare er produsert til lager

○ Vare blir produsert ved ordre



### BORDBEN

Artikkel-Nr.	280858.X   280857.X	2-280878.X   2-280877.X	2-280876.X	2-280879.X	2-280874.X
Bordhøyde	850 mm   950 mm	650 – 900 mm   750 – 1.100 mm	850 mm	750 – 950 mm	850 mm
Kapasitet pr bein	2.000 kg	2.000 kg	800 kg	800 kg	2.000 kg
Fin justering	50 mm	50 mm	20 mm	20 mm	50 mm
Ekstrakostnad pr bein	Inkludert   Uten ekstra kostnad	539 NOK	759 NOK	979 NOK	429 NOK

\* Ikke anbefalt for bord 3,0 x 1,5 m og 4,0 x 2,0 m.

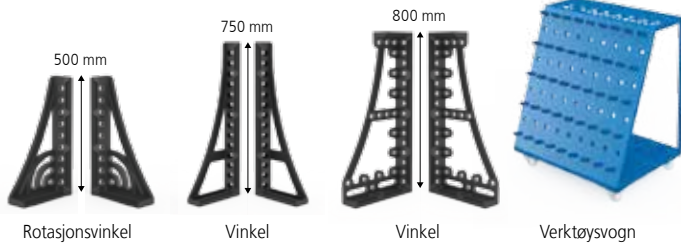

Rotasjonsvinkel	Vinkel	Vinkel	Verktøysvogn
brunert	Plasmanitret	Plasmanitret	
280164+65 *	280166+67.P	280144+46.P	280910

	1 x + 1 x		
1 x + 1 x	1 x + 1 x		1 x
1 x + 1 x	1 x + 1 x	1 x + 1 x	1 x

\* Vi reserverer retten til og levere nitret versjon.

Uten diagonalt rutenett <sup>5</sup>	PROFESSIONAL EXTREME 850 <sup>4</sup>	
	Uten diagonalt rutenett <sup>5</sup>	Med diagonalt rutenett
Redusert pris <sup>3</sup>	Ekstra kostnad <sup>3</sup>	Ekstra kostnad <sup>3</sup>
-1.100 NOK ○ 3-285510	○ 1.100 NOK ○ 3-285510.X8	○ 3.575 NOK ○ 3-286010.X8
-1.100 NOK ○ 3-285525	○ 1.100 NOK ○ 3-285525.X8	○ 3.575 NOK ○ 3-286025.X8
-1.100 NOK ○ 3-285515	○ 1.100 NOK ○ 3-285515.X8	○ 3.575 NOK ○ 3-286015.X8
-1.100 NOK ○ 3-285535	○ 1.100 NOK ○ 3-285535.X8	○ 3.575 NOK ○ 3-286035.X8
-1.650 NOK ○ 3-285550	○ 2.200 NOK ○ 3-285550.X8	○ 5.500 NOK ○ 3-286050.X8
-2.200 NOK ● 3-285520	● 2.750 NOK ● 3-285520.X8	○ 5.500 NOK ○ 3-286020.X8
-2.200 NOK ○ 3-285560	○ 3.300 NOK ○ 3-285560.X8	○ 7.150 NOK ○ 3-286060.X8
-2.750 NOK ○ 3-285545	○ 3.850 NOK ○ 3-285545.X8	○ 10.450 NOK ○ 3-286045.X8
-2.750 NOK ● 3-285530	● 3.300 NOK ● 3-285530.X8	○ 8.250 NOK ○ 3-286030.X8
-3.300 NOK ● 3-285540	● 3.850 NOK ● 3-285540.X8	○ 10.450 NOK ○ 3-286040.X8
-4.400 NOK ● 3-285555	● 7.700 NOK ● 3-285555.X8	○ 19.800 NOK ○ 3-286055.X8

PRIS EKSEMPEL:

Professional Extreme 850 Uten diagonalt rutenett 2,0 x 1,0 m:  
31.625 NOK + 2.750 NOK ekstra kostnad 850 uten diagonal rutenett = 34.375 NOK

Professional Extreme 850 Med diagonalt rutenett 2,0 x 1,0 m:  
31.625 NOK + 5.500 NOK ekstra kostnad 850 på diagonal rutenett = 37.125 NOK

TILBEHØRSETT 283999

(Gratis i alle sett)



## FORDELSPAKKE

PROFESSIONAL EXTREME 750  
3000 x 1500 x 200 mm

# 98.945 NOK

Artikkel-Nr. 2-288240.XD7

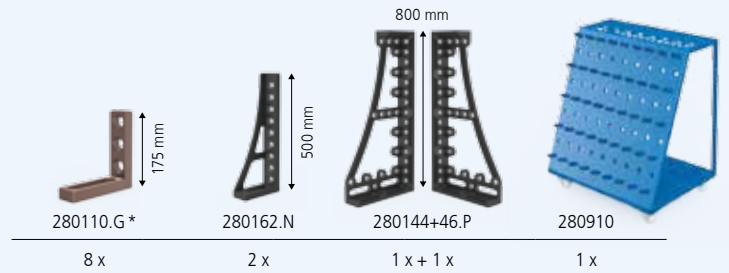
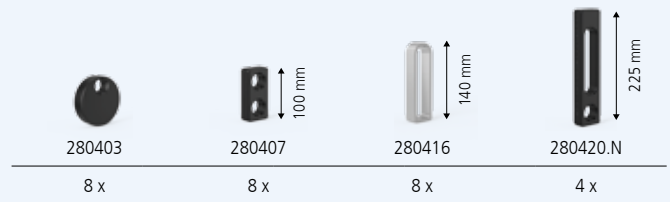
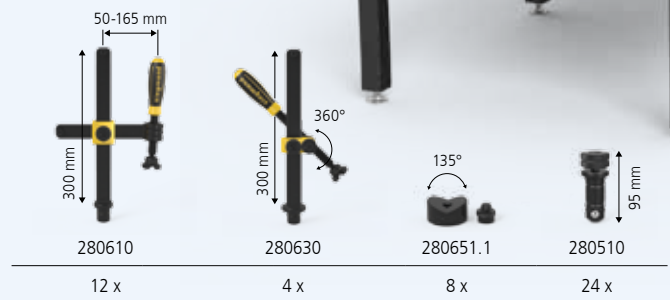

\* Sveisebord tilbehør fra den gamle katalogen. Vi forbeholder oss retten til å levere nye deler, hvis gamle deler fra tilbudet ikke lenger er tilgjengelig.

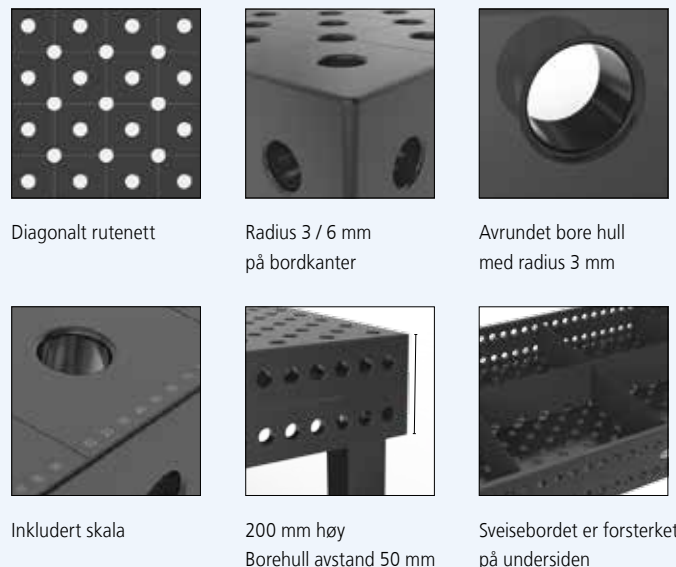

# DIN BESTILLING

FAX: (+47) 51 48 11 39



## FORESPØR NÅ!

Få tilsendt vår nye produkt katalog  
(640 sider) gratis. Opplev hele produkt  
sortimentet.

Antall	Artikkel Nr.	Beskrivelse	Pris pr Stk	Total pris
	2-168220.X7	Professional Extreme 750 system 16 (Side 13)	54.945 NOK	
	2-288240.XD7	Professional Extreme 750 system 28 (Side 15)	98.945 NOK	

- Ring meg!  
 Jeg er interessert i leasing for ..... måneder  
 Jeg vil ha mer produkt informasjon

Alle priser er oppgitt fra fabrikken ekskl. Mva, pakking, frakt og avgifter.  
TForbeholdt mot pris og tekst feil. Minimum ordreverdi: 1.000,-

All tekster, bilder og designelementer er kopibeskyttet av Bernd Siegmund GmbH. Ingen del av denne flyeren kan bli redigert analogt eller digitalt, eller i en annen modus, kan være multiplisert eller publiseres ut av flyer uten skriftlig samtykke fra den juridiske eier. Straffbare handlinger er tiltalt.

- Vennligst send meg den nye katalogen  
Språk: ..... Antall: .....

Adresse / firma stempel

Kontaktperson / signatur

## DIN PARTNER FOR SVEISEBORD OG OPPSPENNINGSUTSTYR:

### PRODUSENT

**Bernd Siegmund GmbH**  
Aehrenstrasse 29  
D - 86845 Grossaitingen  
TEL: (+49) 0 82 03 / 96 07 - 0  
FAX: (+49) 0 82 03 / 96 07 - 33  
E-Mail: info@siegmund.com  
www.siegmund.com

### FORHANDLER

**PR Maskin AS**  
PB 82  
NO - 4356 Kverneland  
TEL: (+47) 51 48 62 09  
FAX: (+47) 51 48 11 39  
E-Mail: info@prmaskin.no  
www.prmaskin.no

**PR**MASKIN AS