

OPTIMEL

WORKSHOP INTERIOR



5
YEAR GUARANTEE

Verkstadsinredning som förändrar

Arbetsbänken på bilden har en stå pulpet med låsbar låda och underskåp. Lådsektion om 2st lådor, verktygsvagn med 6st låsbara lådor och en stor miljövagn. El kanaler med förmonterade uttag. Bänkskivor i 38mm MDF klädda med rostfri plåt. VW Smista Stockholm Sverige.





OPTIMEL

Workshop interior

Optimel Plåtteknik AB
Startade sin resa 2007 med att utveckla ett koncept verkstadsinredning från egen fabrik i Uppsala. Genom åren så har inredningen utvecklats med kunders önskemål och har gått från att byggas/monteras på plats hos kund till att idag levereras som färdigmonterade möbler.

OPTIMEL Workshop Interior

Är idag arbetsnamnet på vårt koncept med förmonterade arbetsbänkar. Vi levererar i längder upp till 3200mm. 2st olika utförande högt bakstycke 2000mm alternativt med lågt bakstycke 1230mm i höjd. Inredningen kan sändas världen över utan fördyrande montering på plats.

"Plug and Play"

För att förenkla montage/uppställning på plats hos kund så för monteras inredning med EI/Data/USB/16A och anslutningskablar i önskad längd efter kunds önskemål.

Montering

Inredningen är klar att tas i bruk efter att arbetsbänken lyfts ned från transportpallen och ställts på plats. Ingen lång fördyrande monterings-tid utan ett snabbt moment på mindre än 20 minuter och tekniker-platsen är redo at tas i bruk.

Projektet

Vi startar arbetet med att ta fram din framtida verkstad digitalt i 2D och 3D samt en färdig film i mp4. Underlaget vi behöver för att starta upp är planritning på verkstaden i PDF alt. DWG-fil samt dina framtida önskemål.

Välkommen att testa oss.
Enklare kan det inte bli.

Arbetsbänk 2710mm

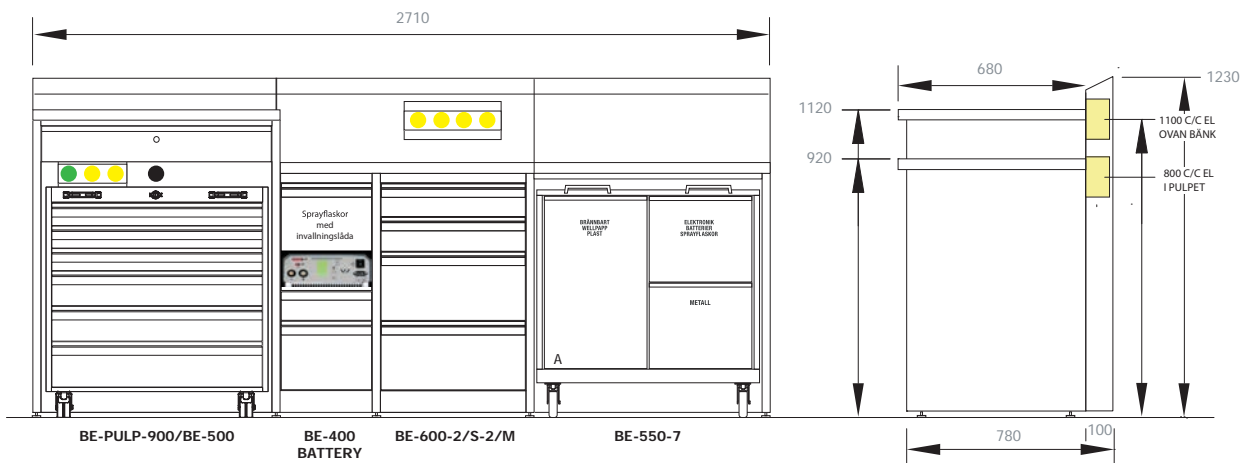

- 16A
- 32A
- Elmatning till lyft (16A)
- 230V
- Dubbelt datauttag
- Kabelgenomföringshål med täcklock.
- Oljerör på vägg. Inbyggnadsdjup 60mm.

ARBETSBÄNK 2710MM	
Konstr LT	Ritad 221112
OPTIMEL WORKSHOP INTERIOR	

Arbetsbänk 2580mm

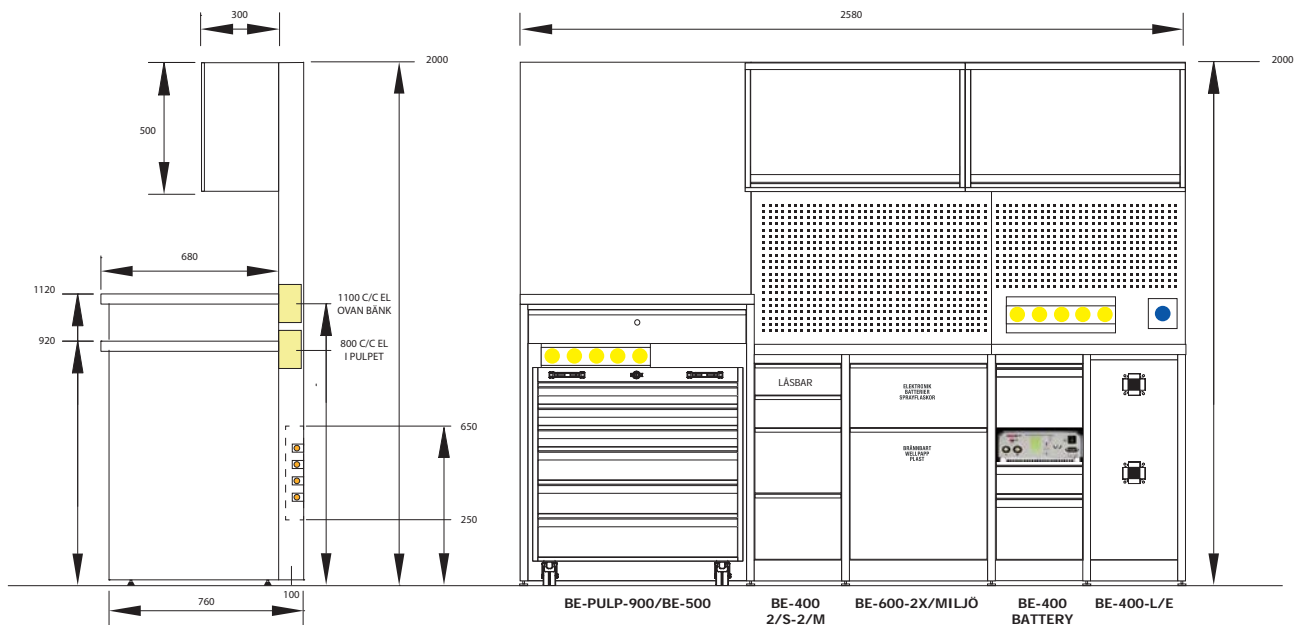

- 16A
- 32A
- Elmatning till lyft (16A)
- 230V
- Dubbelt datauttag
- Kabelgenomföringshål med täcklock.
- Oljerör på vägg. Inbyggnadsdjup 60mm.

ARBETSBÄNK 2580	
Konstr	Ritad
LT	230118
OPTIMEL WORKSHOP INTERIOR	

Rekondbänk 1770mm

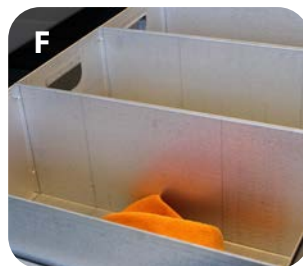
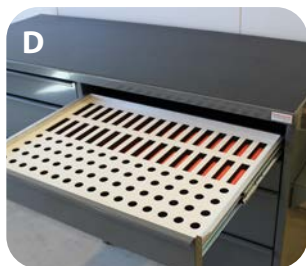

A	D
B	E
C	F
	G

- A, Låda för verktyg med 5mm foam i botten av låda.
- B, Låda för polermaskiner och större handverktyg.
- C, Låda för rengöring, polermedel och tvätt hink
- D, Låda för lackstift.
- E, Låda för polertrissor.
- F, Låda för rena trasor.
Lådan innehåller 3st olika bärbara lådor.
- G, Låda för smutsiga trasor.
Lådan innehåller 3st olika bärbara lådor.

BE-900-1/M-1/L-1/XL
Sektion med 3 lådor.
Lådstorlek A
B 795 x H 120 x D 600mm.
Lådstorlek B
B 795 x H 220 x D 600mm.
Lådstorlek C
B 795 x H 340 x D 600mm.
Modulstorlek
B 900 x H 880 x D 660mm.

BE-900-2/M-2/L
Sektion med 4 lådor.
Lådstorlek D-E
B 795 x H 120 x D 600mm.
Lådstorlek F-G
B 795 x H 220 x D 600mm.
Modulstorlek
B 900 x H 880 x D 660mm.

Lådsektioner 400 mm

Modulsektion B 400 x H 880 x D 660mm.
 Modulsektionens innermått mellan gavlar är 340mm
 Gavelmått B 30 x H 880 x D 660mm.
 Gavel har ställtassar med justermån om 25mm.

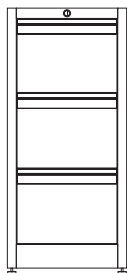

BE-400-3/M
 Sektion med 3 lådor.
 Lådstorlek x 3
 B 295 x H 230 x D 600mm.
 Modulstorlek
 B 400 x H 880 x D 660mm.

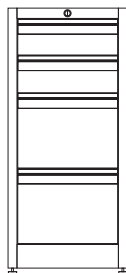

BE-400-2/S-2/M
 Sektion med 4 lådor.
 Lådstorlek x 2
 B 295 x H 100 x D 600mm.
 Lådstorlek x 2
 B 295 x H 230 x D 600mm.
 Modulstorlek
 B 400 x H 880 x D 660mm.

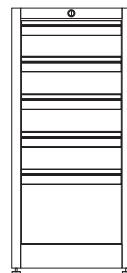

BE-400-4/S-1/M
 Sektion med 5 lådor.
 Lådstorlek x 4
 B 295 x H 100 x D 600mm.
 Lådstorlek x 1
 B 295 x H 230 x D 600mm.
 Modulstorlek
 B 400 x H 880 x D 660mm.

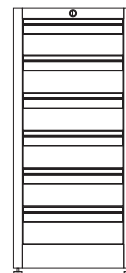

BE-400-6/S
 Sektion med 6 lådor.
 Lådstorlek x 6
 B 295 x H 100 x D 600mm.
 Modulstorlek
 B 400 x H 880 x D 660mm.

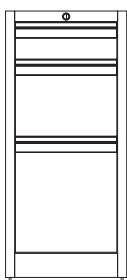

BE-400-1/S-1/M-1/L
 Sektion med 3 lådor.
 Lådstorlek x 1
 B 295 x H 100 x D 600mm.
 Lådstorlek x 1
 B 295 x H 230 x D 600mm.
 Lådstorlek x 1
 B 295 x H 360 x D 600mm.
 Modulstorlek
 B 400 x H 880 x D 660mm.

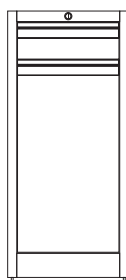

BE-400-1/S-1/XXL
 Sektion med 2 lådor.
 Lådstorlek x 1
 B 295 x H 100 x D 600mm.
 Lådstorlek x 1
 B 295 x H 630 x D 600mm.
 (kan anpassas för miljösortering)
 Modulstorlek
 B 400 x H 880 x D 660mm.

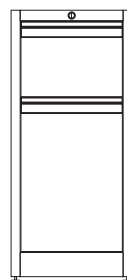

BE-400-1/M-1/XL
 Sektion med 2 lådor.
 Lådstorlek x 1
 B 295 x H 230 x D 600mm.
 Lådstorlek x 1
 B 295 x H 490 x D 600mm.
 Modulstorlek
 B 400 x H 880 x D 660mm.

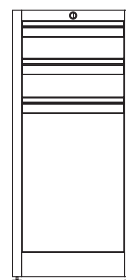

BE-400-2/S-1/XL
 Sektion med 3 lådor.
 Lådstorlek x 2
 B 295 x H 100 x D 600mm.
 Lådstorlek x 1
 B 295 x H 490 x D 600mm.
 Modulstorlek
 B 400 x H 880 x D 660mm.



BE-400-Paper
 Låda anpassad för centrummatad pappersrulle.
 Torkrulle TORK M1 BASIC 1-L
 B 295 x H 220 x D 600mm.
 Passar i modulstorlek
 B 400 x H 880 x D 660mm.

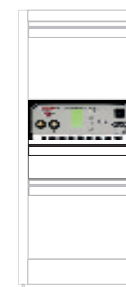

BE-400-Battery
 Låda med öppenfront för batteriladdare.
 Låda under laddare för kabel.
 B 295 x H 220 x D 600mm.
 Passar i modulstorlek
 B 400 x H 880 x D 660mm.

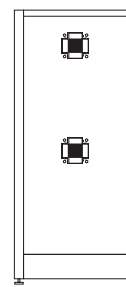

BE-450-L/E
 Luft/Elsektion
 Skåp med anpassning för montage av el och lufrulle.
 Demonterbar frontplåt med slanggenomförning.
 B 340 x H 880 x D 660mm.
 Modulstorlek
 B 400 x H 880 x D 660mm.

Lådsektioner 600 mm

Modulsektion B 600 x H 880 x D 660mm.
 Modulsektionens innermått mellan gavlar är 540mm
 Gavelmått B 30 x H 880 x D 660mm.
 Gavel har ställtassar med justermån om 25mm.

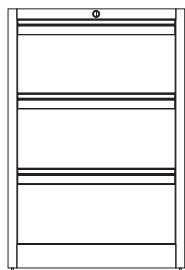

BE-600-3/M
 Sektion med 3 lådor.
 Lådstorlek x 3
 B 495 x H 230 x D 600mm.
 Modulstorlek
 B 600 x H 880 x D 660mm.

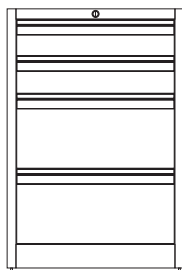

BE-600-2/S-2/M
 Sektion med 4 lådor.
 Lådstorlek x 2
 B 495 x H 100 x D 600mm.
 Lådstorlek x 2
 B 495 x H 230 x D 600mm.
 Modulstorlek
 B 600 x H 880 x D 660mm.

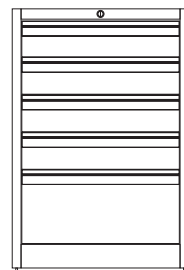

BE-600-4/S-1/M
 Sektion med 5 lådor.
 Lådstorlek x 4
 B 495 x H 100 x D 600mm.
 Lådstorlek x 1
 B 495 x H 230 x D 600mm.
 Modulstorlek
 B 600 x H 880 x D 660mm.

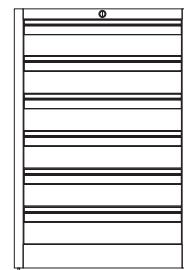

BE-600-6/S
 Sektion med 6 lådor.
 Lådstorlek x 6
 B 495 x H 100 x D 600mm.
 Modulstorlek
 B 600 x H 880 x D 660mm.

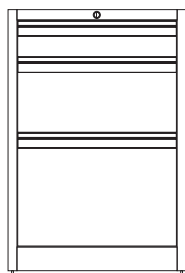

BE-600-1/S-1/M-1/L
 Sektion med 3 lådor.
 Lådstorlek x 1
 B 495 x H 100 x D 600mm.
 Lådstorlek x 1
 B 495 x H 230 x D 600mm.
 Lådstorlek x 1
 B 495 x H 360 x D 600mm.
 Modulstorlek
 B 600 x H 880 x D 660mm.

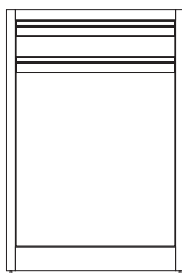

BE-600-1/S-1/XXL
 Sektion med 2 lådor.
 Lådstorlek x 1
 B 495 x H 100 x D 600mm.
 Lådstorlek x 1
 B 495 x H 630 x D 600mm.
 (kan anpassas för miljösortering)
 Modulstorlek
 B 600 x H 880 x D 660mm.

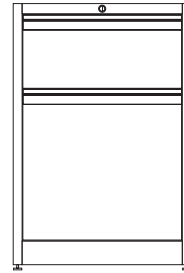

BE-600-1/M-1/XL
 Sektion med 2 lådor.
 Lådstorlek x 1
 B 495 x H 230 x D 600mm.
 Lådstorlek x 1
 B 495 x H 490 x D 600mm.
 Modulstorlek
 B 600 x H 880 x D 660mm.

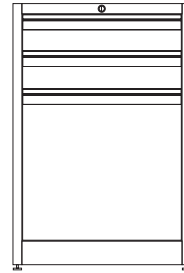

BE-600-2/S-1/XL
 Sektion med 3 lådor.
 Lådstorlek x 2
 B 495 x H 100 x D 600mm.
 Lådstorlek x 1
 B 495 x H 490 x D 600mm.
 Modulstorlek
 B 600 x H 880 x D 660mm.

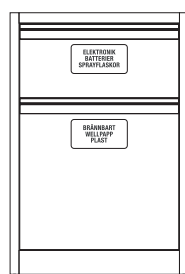

BE-600-2x/MILJÖ
 Sektion med 2 lådor.
 Lådstorlek x 1 (3st sorteringskärl)
 B 495 x H 220 x D 600mm.
 Lådstorlek x 1 (1st sorteringskärl)
 B 495 x H 490 x D 600mm.
 Modulstorlek
 B 600 x H 880 x D 660mm.

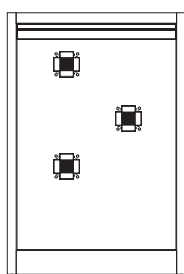

BE-600-L/E
 Luft/Elsektion
 Skåp med anpassning för montage av el och lufrulle.
 Demonterbar frontplåt med slanggenomföring.
 B 540 x H 880 x D 660mm.
 Modulstorlek
 B 600 x H 880 x D 660mm.

Lådsektioner 900 mm

Modulsektion B 900 x H 880 x D 660mm.
Modulsektionens innermått mellan gavlar är 840mm
Gavelmått B 30 x H 880 x D 660mm.
Gavel har ställtassar med justermån om 25mm.

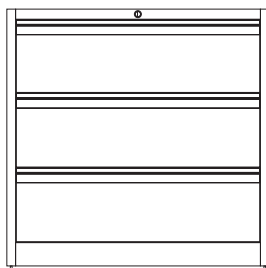

BE-900-3/M
Sektion med 3 lådor.
Lådstorlek x 3
B 795 x H 230 x D 600mm.
Modulstorlek
B 900 x H 880 x D 660mm.

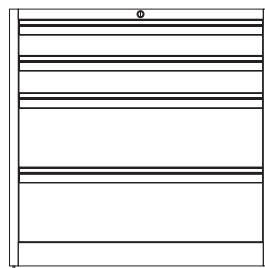

BE-900-2/S-2/M
Sektion med 4 lådor.
Lådstorlek x 2
B 795 x H 100 x D 600mm.
Lådstorlek x 2
B 795 x H 230 x D 600mm.
Modulstorlek
B 900 x H 880 x D 660mm.

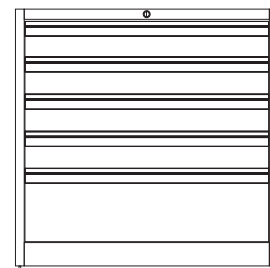

BE-900-4/S-1/M
Sektion med 5 lådor.
Lådstorlek x 4
B 795 x H 100 x D 600mm.
Lådstorlek x 1
B 795 x H 230 x D 600mm.
Modulstorlek
B 700 x H 880 x D 660mm.

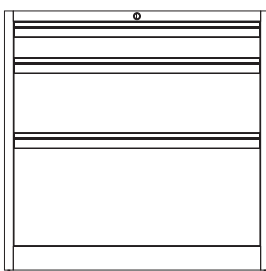

BE-900-1/S-1/M-1/L
Sektion med 3 lådor.
Lådstorlek x 1
B 795 x H 100 x D 600mm.
Lådstorlek x 1
B 795 x H 230 x D 600mm.
Lådstorlek x 1
B 795 x H 360 x D 600mm.
Modulstorlek
B 900 x H 880 x D 660mm.

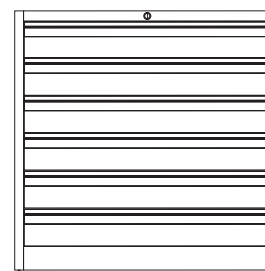

BE-900-6/S
Sektion med 6 lådor.
Lådstorlek x 6
B 795 x H 100 x D 600mm.
Modulstorlek
B 700 x H 880 x D 660mm.

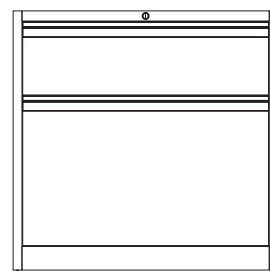

BE-900-1/M-1/XL
Sektion med 2 lådor.
Lådstorlek x 1
B 795 x H 230 x D 600mm.
Lådstorlek x 1
B 795 x H 490 x D 600mm.
Modulstorlek
B 900 x H 880 x D 660mm.

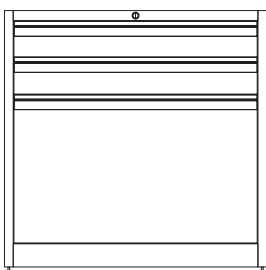

BE-900-2/S-1/XL
Sektion med 3 lådor.
Lådstorlek x 2
B 795 x H 100 x D 600mm.
Lådstorlek x 1
B 795 x H 490 x D 600mm.
Modulstorlek
B 900 x H 880 x D 660mm.

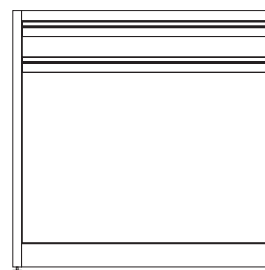

BE-900-1/S-1/XXL
Sektion med 2 lådor.
Lådstorlek x 1
B 795 x H 100 x D 600mm.
Lådstorlek x 1
B 795 x H 630 x D 600mm.
(kan anpassas för miljösortering)
Modulstorlek
B 900 x H 880 x D 660mm.

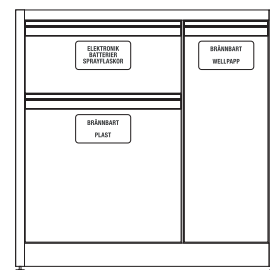

BE-900-3x/MILJÖ
Sektion med 2 lådor.
Lådstorlek x 1 (3st sorteringskär)
B 495 x H 220 x D 600mm.
Lådstorlek x 1 (1st sorteringskär)
B 495 x H 490 x D 600mm.
Modulstorlek
B 600 x H 880 x D 660mm.

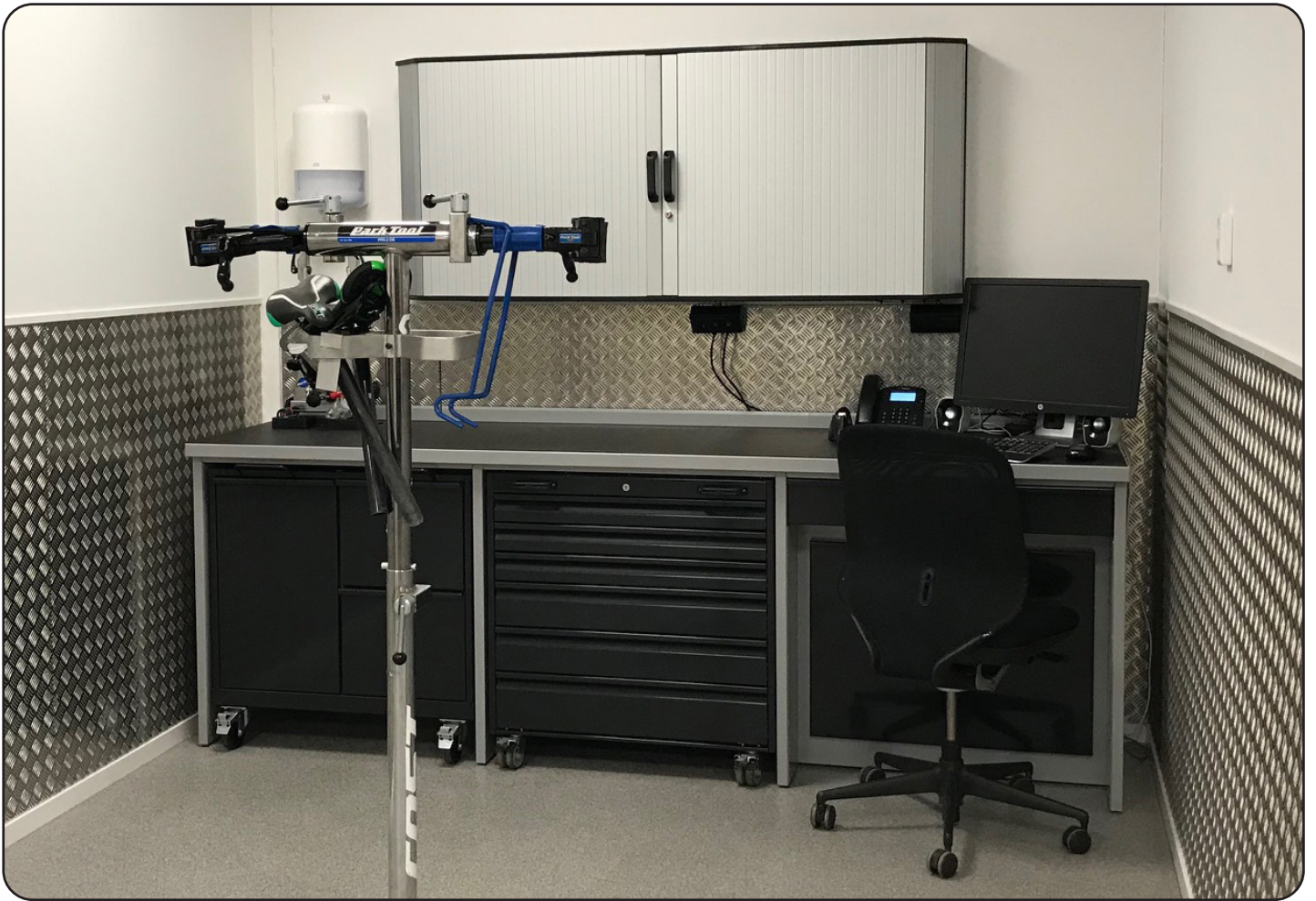

Vagnar

Vagnar för modulsystem med innermått
840 och 1215mm mellan gavlar.
Gavelmått B 30 x H 880 x D 660mm.
Gavel har ställtassar med justermån om 25mm.

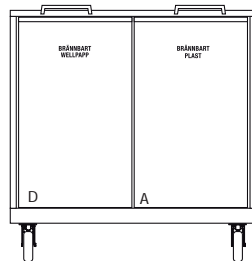

BE-550-3
Miljövägn på hjul.
Innehåll 2st lådor.
B 820 x H 845 x D 650mm.
Lådstorlek D x 2st.
B 305 x D 615 x H 600mm.
Alternativ lådindelning istället för D.
Lådstorlek A x 2st.
B 305 x D 325 x H 600mm.

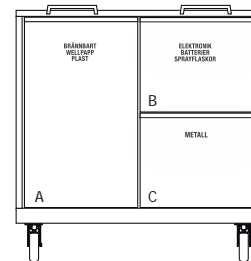

BE-550-7
Miljövägn på hjul.
Innehåll 7st lådor.
B 820 x H 845 x D 650mm.
Lådstorlek A x 2st.
B 305 x D 325 x H 600mm.
Lådstorlek B x 3st.
B 205 x D 325 x H 265mm.
Lådstorlek C
B 325 x D 545 x H 220mm.

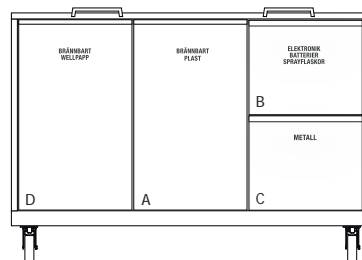

BE-550-XL7
Miljövägn på hjul (bredd: 1275mm).
Innehåll 7st lådor.
B 1200 x H 845 x D 650mm.
Lådstorlek D x 1st.
B 305 x D 615 x H 600mm.
Lådstorlek A x 2st.
B 305 x D 325 x H 600mm.
Lådstorlek B x 3st.
B 205 x D 325 x H 265mm.
Lådstorlek C
B 325 x D 545 x H 220mm.

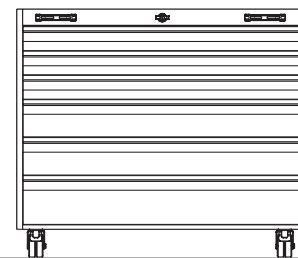

BE-500-XL
Verktysvägn med 6st lådor.
Centrallåsning för öppning av en låda i taget.
B 1010 x H 850 x D 600mm.
Lådstorlek x 3
B 970 x H 70 x D 420mm.
Lådstorlek x 2
B 970 x H 110 x D 420mm.
Lådstorlek x 1
B 970 x H 140 x D 420mm.
Modulstorlek
B1090 x H 880 x D 660mm.

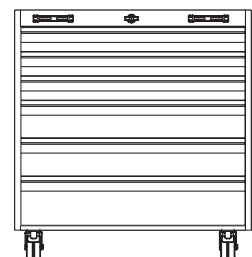

BE-500
Verktysvägn med 6st lådor.
Centrallåsning öppnar en låda i taget.
B 820 x H 850 x D 600mm.
Lådstorlek x 3
B 755 x H 70 x D 420mm.
Lådstorlek x 2
B 755 x H 110 x D 420mm.
Lådstorlek x 1
B 755 x H 140 x D 420mm.
Modulstorlek
B 900 x H 880 x D 660mm.

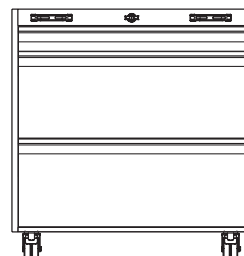

BE-500-Rekond
Verktysvägn med 3st lådor.
Centrallåsning öppnar en låda i taget.
B 820 x H 850 x D 600mm.
Lådstorlek x 1
B 755 x H 70 x D 420mm.
Lådstorlek x 2
B 755 x H 250 x D 420mm.
Modulstorlek
B 900 x H 880 x D 660mm.

Överskåp/Tavlor

Skåp och verktygstavlor för
modulsektion 900mm.
OBS! Monteras på höga bakstycken
Alternativt på vägg.



BE-VJ-870-500

Överskåp.

Innehåller hyllplan justerbart i 30mm steg.

Skåpsfront öppnas uppåt. Gasdämpare.
B 870 x H 500 x D 300mm.

Tillbehör:
LED-belysning under skåp.



BE-VJ-885-500

Överskåp.

Innehåller hyllplan justerbart i 30mm steg.

Skåpsfront öppnas uppåt. Gasdämpare.
B 885 x H 500 x D 300mm.

Tillbehör:
LED-belysning under skåp.

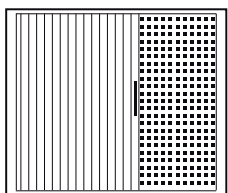

BE-VJ-870

Jalusi 870.

Innehåller verktygstavla.

Låsbart jalusi.

Krokmönster: 9x9mm 34mm c/c.

B 870 x H 750 x D 230mm.

Hängningsdjup 105mm.

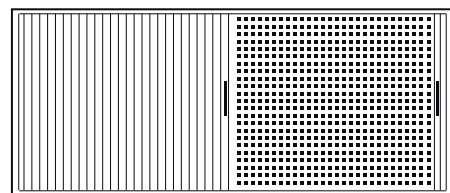

BE-VJ-1750

Jalusi 1750.

Innehåller verktygstavla.

Låsbart delat jalusi.

Krokmönster: 9x9mm 34mm c/c.

B 1755 x H 750 x D 235mm.

Hängningsdjup 145mm.

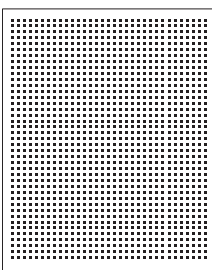

BE-V100

Verktygstavla.

Krokmönster: 9x9mm 34mm c/c.

B 870 x H 1080 x D 20mm.

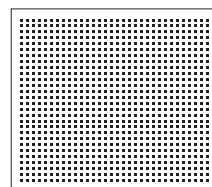

BE-V100-E-870

Verktygstavla ovan elkanal.

Krokmönster: 9x9mm delning 34mm c/c.

B 870 x H 750 x D 15mm.

BE-V100-885

Verktygstavla.

Krokmönster: 9x9mm delning 34mm c/c.

B 885 x H 1080 x D 15mm.

BE-V100-E-885

Verktygstavla ovan elkanal.

Krokmönster: 9x9mm delning 34mm c/c.

B 885 x H 750 x D 15mm.

Pulpetsektioner

Stå, sitt, gavelpulpet.

Modulsektionens innermått mellan gavlar:

BE-Pulp-800 740mm bred, 1120mm hög.

BE-Pulp-900 840mm bred, 920mm hög.

BE-Pulp-660G 630mm bred, 1120mm hög.

Gavel har ställtassar med justermån om 25mm.

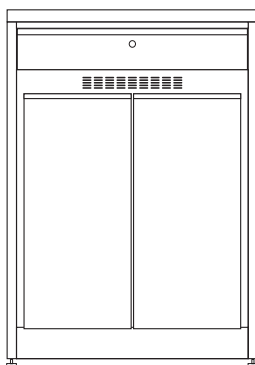

BE-Pulp-800 (ståpulpet)

Innehåller låsbar låda.

Lådstorlek x 1

B 710 x H 110 x D 440mm.

Skåp med justerbar hylla i 40mm steg.

Modulstorlek

B 800 x H 1120 x D 460mm.

Tillval:

Höger pulpetdörr kan förses med öppning för utmatning av papper från skrivare.

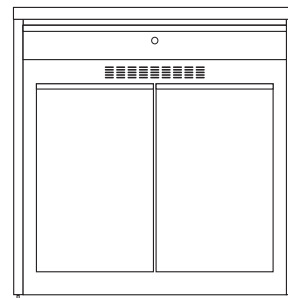

BE-Pulp-900 (sittpulpet)

Pulpet-skåp för data/skrivare.

Innehåller låsbar låda.

Lådstorlek x 1

B 810 x H 110 x D 440mm.

Skåp med justerbar hylla i 40mm steg.

B 840 x H 880 x D 460mm.

Modulstorlek

B 900 x H 880 x D 460mm.

Tillval:

Höger pulpetdörr kan förses med öppning för utmatning av papper från skrivare.

Elkanal Thorsman INKA 250mm.

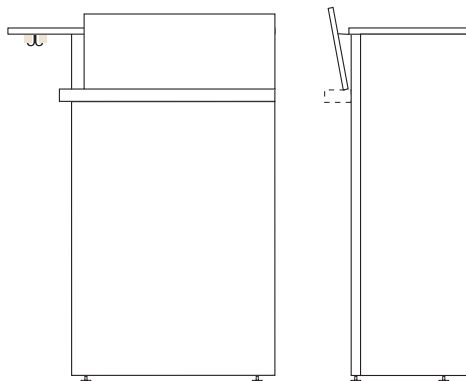

BE-Pulp-660G (stå/gavelpulpet)

Pulpet gavelställd.

Innehåller låsbar låda/orderfack/fack för dator, krok för jacka.

Lådstorlek x 1

B 610 x H 110 x D 250mm.

Fack för stationär dator.

B 400 x H 450 x D 120mm.

Orderfack i ädelträ alternativt plåt.

Pulpet-skiva i ädelträ alt. 20mm MDF

med kantskoning i plåt och ABS Pinseal.

Modulstorlek

B 660 x H 1120 x D 300mm.

Tillval:

Laddhylla



BE-Pulp-900 (ståpulpet)

Pulpet-skåp med låda.

Innehåller låsbar låda.

Låda förberedd med genomföring för ladd och data kabel.

Lådstorlek x 1

B 810 x H 110 x D 440mm.

Underskåp med parkering för BE-500 verktygsvagn på hjul.

Pulpet är försedd med elkanal 250mm.

2st kabelgenomföring 60mm.

Modulstorlek:

B 900 x H 1120 x D 660mm.

Oljebarerer/Luft-/El

Oljebarerer för hanteringar av flytande medier samt tryckluft och el samt mätutrustning.. Anpassad för Orion och Nedermans rullar.

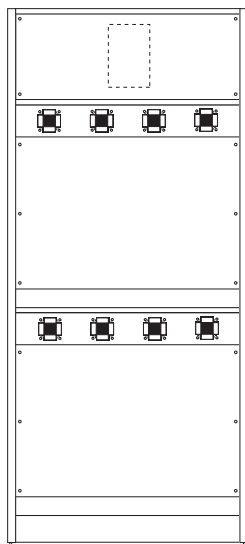

BE-900/2000-Oil Vätskeskåp.

Innehåller plats för 8st rullar för olja, glykol eller liknande flytande vätskor samt för el alt. luftrullar. Demonterbar front i rostfritt. Oljeuppsamlare med löst raster. Övre skåpsdel för teknik och infällning av styrpanel till vätske mätning. Flyttbar med pallyftare. Modulstorlek: B 900 x H 2000 x D660mm.

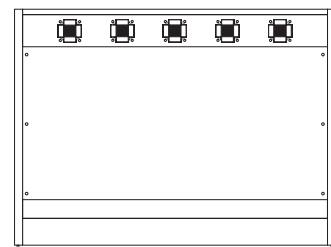

BE-1200-Oil Vätskeskåp.

Innehåller plats för 5st rullar för olja, glykol eller liknande flytande vätskor samt för el alt. luftrullar. Demonterbar front i rostfritt. Oljeuppsamlare med löst raster. Flyttbar med pallyftare. Modulstorlek: B 1200 x H 880 x D 660mm..

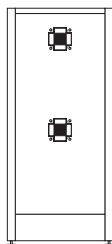

BE-400-L/E Luft/Elskåp.

Anpassat för montage av el och luftrulle. Demonterbar frontplåt med slanggenomföring. Modulstorlek: B 400 x H 880 x D 660mm.

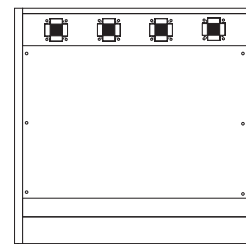

BE-900-Oil Vätskeskåp.

Innehåller plats för 4st rullar för olja, glykol eller liknande flytande vätskor samt för el alt. luftrullar. Demonterbar front i rostfritt. Oljeuppsamlare med löst raster. Flyttbar med pallyftare. Modulstorlek: B 900 x H 880 x D 660mm.

Högskåp 400/600

Förvaringsskåp med utdragbar verktygstavla
alt. justerbara hyllplan i 40mm steg.
Skåp 600 kan även förses med el/data för skrivare.

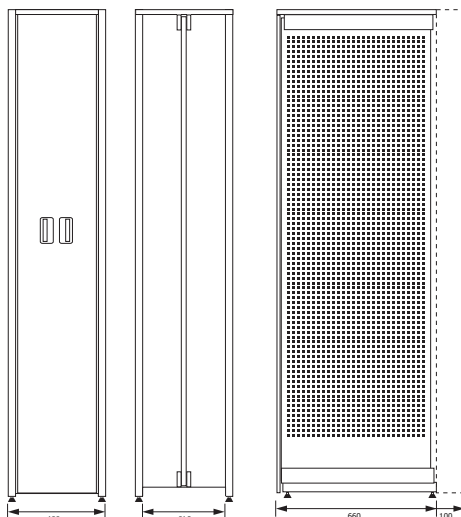

BE-2000/400-1S

Förvaringsskåp med utdragbar verktygstavla
Dubbelvändig verktygstavla.
Hålbild 9x9mm med delning 34mm c/c.
Flyttbart med palldragare.
Magnetstängande dörrar.

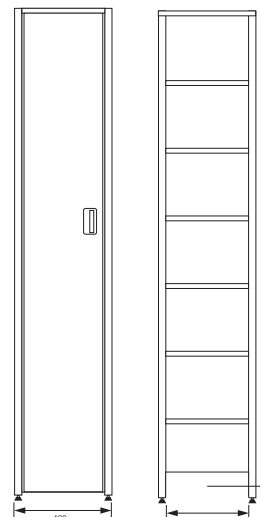

BE-2000/400-6H

Förvaringsskåp med hyllplan.
6st hyllplan som kan flyttas i 40mm steg.
Hyllplan i strl. 340x600x1,5mm.
Flyttbart med palldragare.
Magnetstängande dörrar.

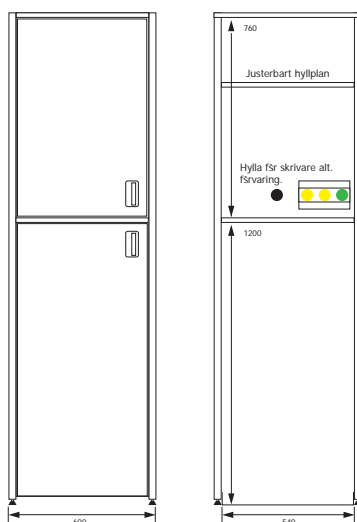

BE-2000/600-2H

Förvaringsskåp med hyllplan.
Hyllplan kan flyttas i 40mm steg.
Hyllplan i strl. 540x600x1,5mm.
Nedre del för placering av styrpulpet till saxlyft.
Skåpet är även anpassat för bromsvätskebytare VAS 6860.
Inkörningsbotten (justerbart).
Övre skåp för skrivare alt. förvaring med hyllplan.
Magnetstängande dörrar.



BE-2000/600-6H

Förvaringsskåp med hyllplan.
Förvaringsskåp med hyllplan.
Hyllplan kan flyttas i 40mm steg.
6st Hyllplan i strl. 540x600x1,5mm.
Magnetstängande dörrar.

Högskåp 800

Skåp för oljetömmare med pappersdispenser.
Överskåp kan levereras med frontlucka och
hyllplan som alternativ.
Oljetömmerskåp kan anpassas för att
anslutas till fläcktsystem

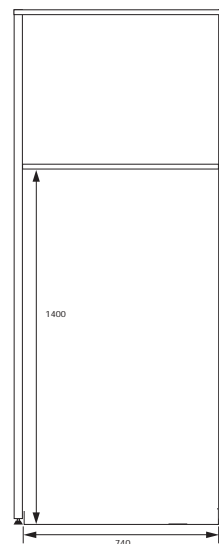
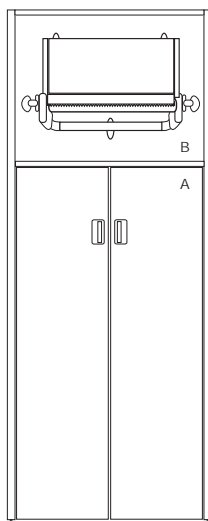

BE-Oil-Paper 800 Oljetömmarskåp med papper.

Skåpstorlek.
B 800 x H 2000 x D 780mm.
Nedre oljeskåp A.
B 740 x H 1410 x D 640-760mm.
Överskåp B.
Pappersrullehållare.
Magnetstängande dörrar.

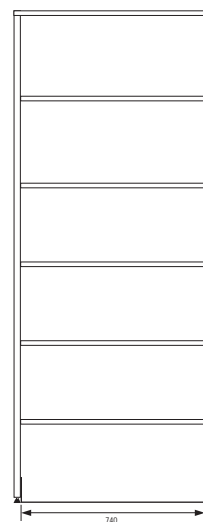
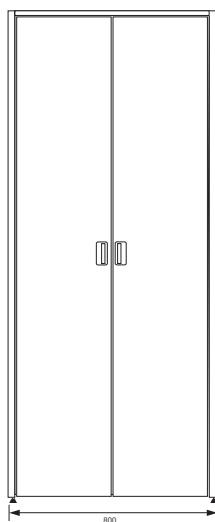

BE-2000/800-4H Förvaringskåp med hyllplan.

4st hyllplan som kan flyttas i 40mm steg.
Hyllplan i strl. 740x600x1,5mm.
Flyttbart med palldragare.
Utanpåliggande dörrar.
Magnetstängande dörrar.
Spanjolettlåsning som tillval.

Högskåp 900

Skåp för förvaring på med justerbara hyllplan i 40mm steg.
Möjlighet finns för lådsektion, verktygstavla alt. parkering för verktygsvagn.

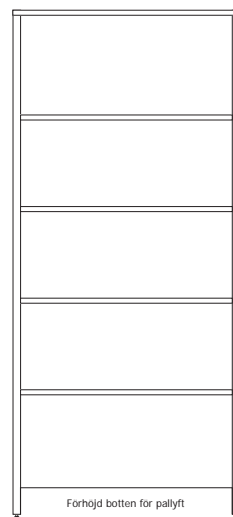
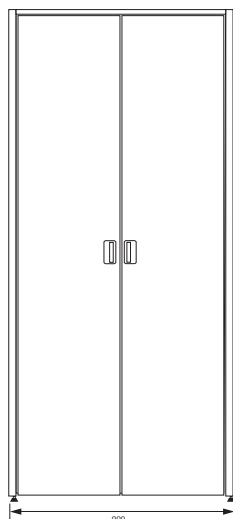

BE-2000/900-4H

Förvaringsskåp med hyllplan.

4st hyllplan som kan flyttas i 40mm steg.

Hyllplan i strl. 840x600x1,5mm.

Flyttbart med palldragare.

Utanspåliggande dörrar.

Magnetstängande dörrar.

Spanjolettåsning som tillval.





"Plug and Play"

Snabbt igång

Med förberedd anslutningspunkt av behörig elektriker är det bara att ansluta arbetsbänken med de förmonterade anslutningskablarna.



Sortimentskåp och hylla

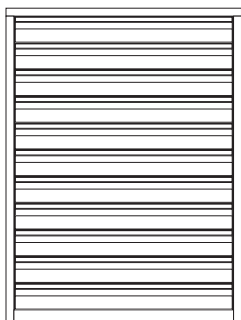

BE-Sort-890

Sortimentskåp (fristående)

Innehåller 11st förvaringslådor.

B 890 x H 1190 x D 500mm.

Lådstorlek

B 800 x H 75 x D 435mm.

Justerbar lådindelning.

Delningsmönster i sidled 80mm steg.

Delningsmönster i djupled 43mm steg.

Bredd på delare. 80, 160, 240mm.

Delare försedd med etikethållare.



BE-Sort-890



PW-780-LH

Lagerhylla

Anpassat hyllsystem till förbrukningsartiklar.

Innehåller:

Låsbara lådor.

Hylla som kan monteras plan alt. snedställas i bakkant.

Övre panel för logotext

Sortimentsinredning med 3 olika bredd på avdelningsplåtar.

Hyllan har justeringshål i 40mm steg och kan monteras ihop

I flera sektioner.

Strl. B 780 x H 1600 x D 400mm

Tillval

Vi har även ett stort utbud av krokar, hängen, klämmor, förvaringssystem och andra tillbehör till våra arbetsbänkar.

Hålbild 9x9mm med deling 34mm c/c

Kontakta oss för mer information eller eventuell offert.

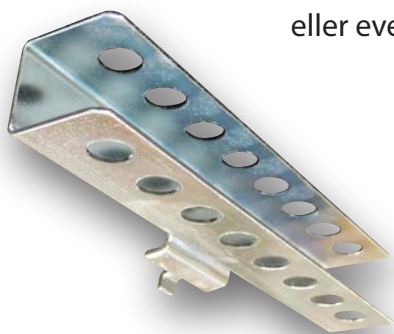

Bänkskivor

Ädelträ på licens (Eko)

Iroco - massivt trä 38mm
Hårdhet 3,9 Brinell.

Ek - massivt trä 38mm
Hårdhet 3,4 Brinell.

Rostfri - massiv MDF 38mm
med rostfritt toppskikt i 1,5mm.

ABS Pinseal - massiv 38mm
med ABS Pinseal toppskikt i 2mm
och plåtskodda kanter i RAL-kulör.

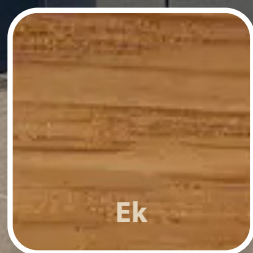

Tillval - färg/bänkskivor

Från vår lackverkstad levererar vi dina arbetsbänkar pulverlackerade i den RAL-kulör du valt ut.

Du har även möjlighet att välja bland olika skivmaterial som du ser till vänster.



Digital förhandspresentation

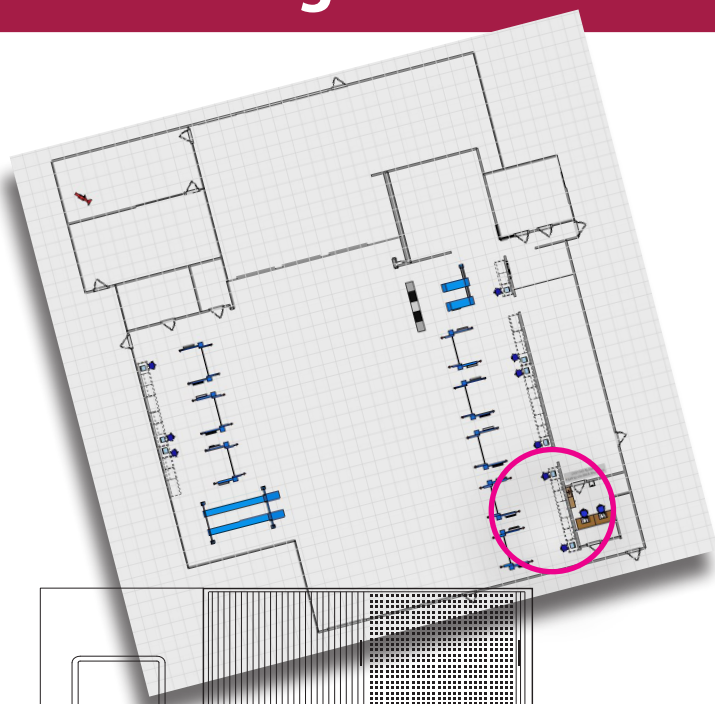

PDF-ritning i 2D på din verkstad
omvandlar vi till 3D-miljö och film

Arbetsstationer som
streckbilder i 2D

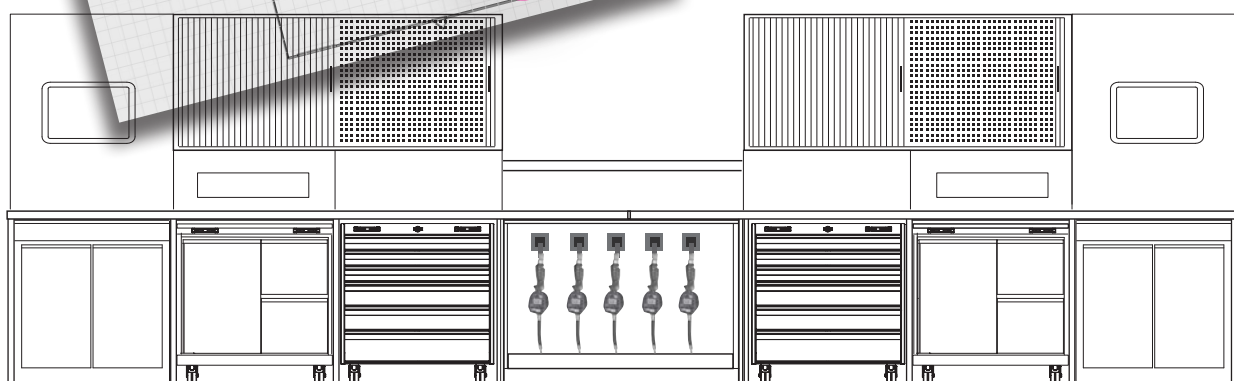

Arbetsstationer i färg
och 3D

Från grundidé till färdig lösning i 3D.

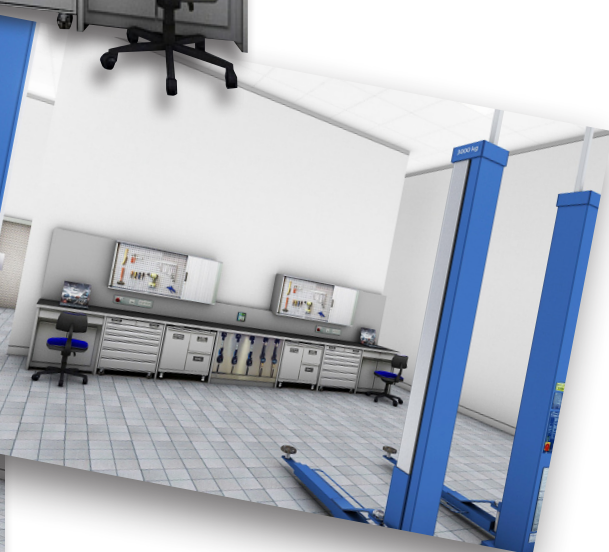



Projektering

Vi utgår från en 2D planritning av din aktuella verkstadslokal som DWG- eller PDF-fil. Utifrån 2D-ritningen och dina önskemål ritar vi sedan upp din framtida verkstadslösning i 3D, motsvarande den du ser på sidan intill.

Att kunna se inredningsidéerna i förväg på detta sätt har ofta stora fördelar såväl praktiskt och tidsplaneringsmässigt som ekonomiskt, eftersom man här får möjlighet att färdigutveckla lösningarna så långt det är möjligt.

Om förändringar uppstår så ritar vi helt enkelt om bilden digitalt igen innan vi sätter igång arbetet med den verkliga produktionen.

Självklart stämmer vi hela tiden av med dig under arbetets gång - från ritning till färdiginstallerad verkstad.

OPTIMEL

WORKSHOP INTERIOR

Optimel Plåtteknik startades 1997 och har sin verksamhet i Uppsala.

Optimel riktar sig till både stora och små företag och åtar sig alla typer av jobb, från massproduktion till små specialiserade uppdrag.

Optimel har i sin grundstomme ett antal egentillverkade produkter som ständigt utvecklas för att kunna följa framtidens krav.

Förutom tillverkning av arbetsbänkar till bilverkstäder utför vi även arbeten inom stansning, bockning, svetsning, montering och lackering.

Vårt motto är kvalitet och flexibilitet.

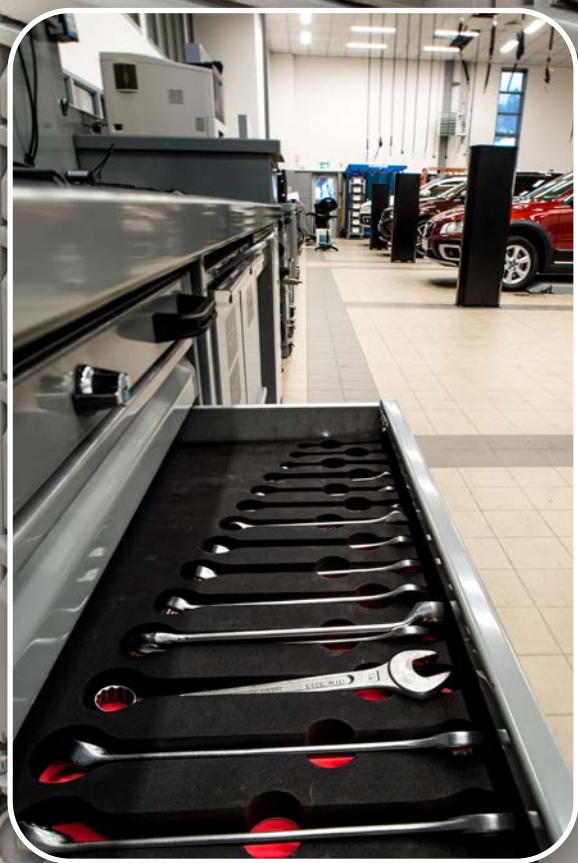

PAPPER

PLAST

P
E
SP





5
YEAR GUARANTEE

OPTIMEL PLÅTTEKNIK AB
Hållnäsgratan 19
752 28 Uppsala, Sweden
+46 (0) 18 152727
lasse.tidblom@optimel.se +46 (0) 707-438 338
fredrik.axelsson@optimel.se +46 (0) 706-809 092
www.optimel.se