

Gulve /

# BRIO gulve

Knauf Brio er et gipsfiberundergulv med høj densitet bestående af 60% genbrugsmateriale, specielt udviklet for brug i nybyg eller renovering. Brio er et stærkt, let og hurtigt installérbart gulvsystem. Flere varianter med og uden isolering. Knauf Brio med underliggende isolering sikrer gode akustiske egenskaber i bygningen.



Stærkt og stabilt undergulv.  
Let at montere.  
Minimal indbygningshøjde.  
Ideel til gulvvarmesystemer.

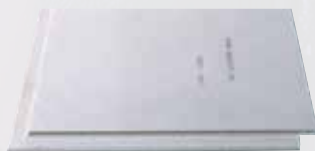

# BRIO GULVE

## Let og stabilt gipsfiberundergulv

### Brio-plader

Knauf Brio-plader med en tykkelse på 18 eller 23 mm og mål på 600 mm x 1200 mm er et gipsfiberundergulv med 35 mm bladsamlinger. Pladerne limes i bladsamlingerne med to strenge Knauf WEISS-lim og monteres med skruer eller hæfteklammer. Egnet til gulvvarme.

### Brio plader med trinlydisolering

18 og 23 mm tykke fibergipsplader med et lag trinlydisolering bestående af 10 mm træfiber (WF) på bagsiden med en samlet tykkelse på 28 hhv. 33 mm.

Alternativt 18 mm fibergipsplade med 20 mm polystyren isolering (EPS) på bagsiden med en samlet tykkelse på 38 mm.

Se anvendelseskategorier for de forskellige gulvvarianter på side 291.

### Gode egenskaber

Brio har en høj varmeledningsevne ( $\lambda = 0,38 \text{ W/mK}$ ), så opvarmningstiden er hurtig. Når Brio er installeret, dannes et robust, sammenhængende gulv med en høj densitet på  $1100 \text{ kg/m}^3$ , hvilket reducerer både trin- og luftlyd.

Brio er et let, tørt og fleksibelt gulvsystem, som er nemt og hurtigt at montere.

### Brio lukker op for gulvvarmepotentialet

Kombinationen af Brios høje varmeledningsevne og minimale tykkelse mindsker tab fra gulvvarmesystemer. Dette betyder, at der kan anvendes varmesystemer med lave fremløbstemperaturer, mens det samme ønskede klima stadig opretholdes i rummet.

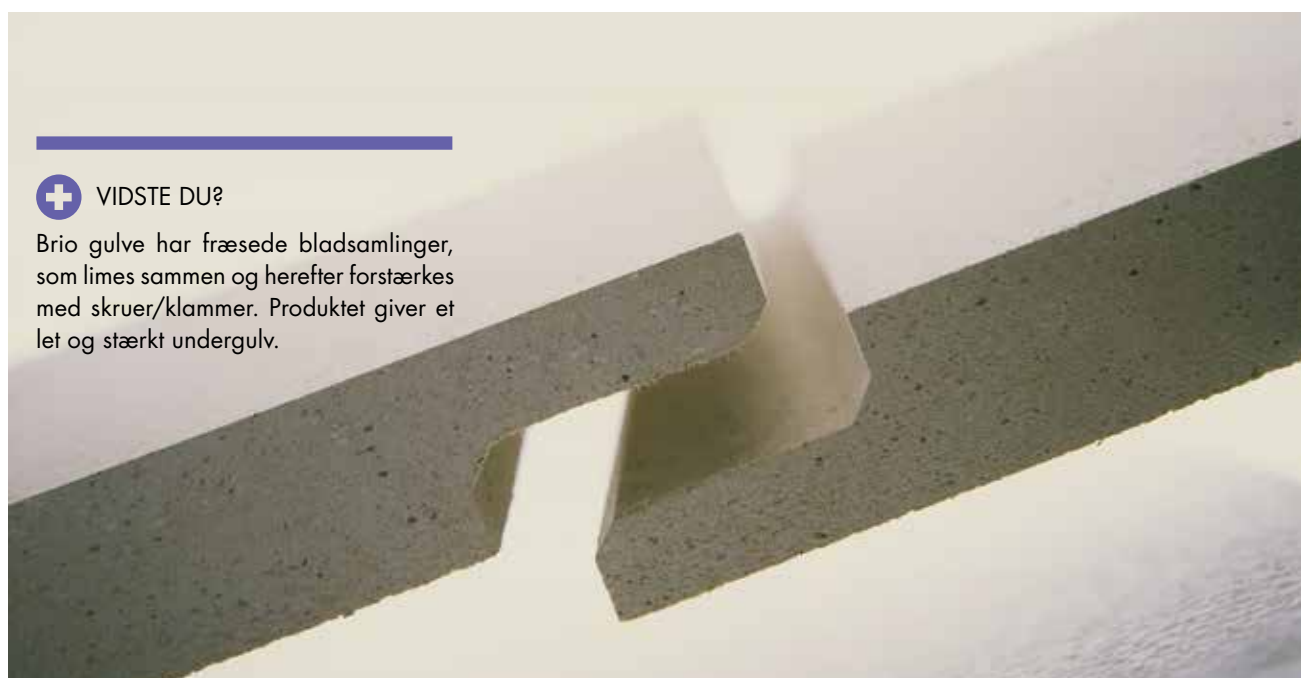

#### + VIDSTE DU?

Brio gulve har fræsedede bladsamlinger, som limes sammen og herefter forstærkes med skrues/klammer. Produktet giver et let og stærkt undergulv.

# Projektering

## BRIO GULVE

Knauf Brio er en fibergipsplade med fræsede bladsamlinger. Fås med og uden trinlydisisolering.

### TEKNISKE DATA BRIO GULVE

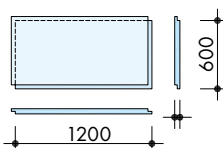
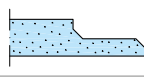
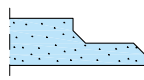
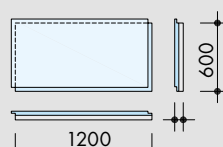
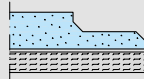
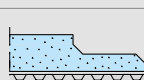
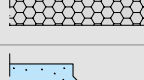
PLADEFORMAT	TYPE BRIO	PLADEBETEGNELSE [navn]	SAMLET TYKKELSE [mm]	PLADEVÆGT [ca. kg/m <sup>2</sup> ]	Antal pr. palle [stk.]
		<b>BRIO 18</b> 18 mm fibergips	18	23,0	70
		<b>BRIO 23</b> 23 mm fibergips	23	28,6	50
		<b>BRIO 18 WF</b> 18 mm fibergips + 10 mm WF (træfiber)	28	25,5	50
		<b>BRIO 18 EPS</b> 18 mm fibergips + 20 mm EPS DEO (expansion polystyrene)	38	23,1	40
		<b>BRIO 23 WF</b> 23 mm fibergips + 10 mm WF (træfiber)	33	31,1	40

Pladerne er type GF-W1 iht. DS/EN 15283-2

#### Anvendelsesområder:



- Til boliger, kontorer, skoler, hospitaler etc. afhængig af belastning og underkonstruktion

#### Velegnet til:

- Gulvvarme: Brio 23
- Last fra kontorstole: Alle Brio varianter
- Parketgulve, stavparket, tæpper, PVC og linoleum
- Fliser, max. 330 x 330 mm

Knauf Brio må ikke anvendes i vådrum.

## BYGNINGSKATEGORI

KATEGORI JF. DS/EN 1991-1-1 DK NA: 2013	Punktlast 	Fladelast 	PLADEBETEGNELSE		MULIGT UNDERLAG FOR PLADE [Tykkelse i mm]		
			Element	Tykkelse [mm]	Tørgranulat [mm] ① - se nedenstående skema	Træfiber	EPS/XPS/PUR ② - se nedenstående skema

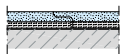

### UDEN GULVVARME

A1	BOLIG	2,0 kN	1,5 kN/m <sup>2</sup>	Brio 18	18	20 - 30	10	0-100
				Brio 23	23	20 - 30	10	0-100
B	KONTOR & LET ERHVERV	2,5 kN	2,5 kN/m <sup>2</sup>	Brio 23	23	-	10	0-100
C1	SAMLINGSLOKALER MED BORDOPSTILLING	3,0 kN	2,5 kN/m <sup>2</sup>	Brio 23	23	-	10	0-100
C2	SAMLINGSLOKALER MED FASTE SIDDEPLADSER	3,0 kN	4,0 kN/m <sup>2</sup>	2 x Brio 18	36	-	10	0-100
C3, C4, C5	SAMLINGSLOKALER UDEN FASTE SIDDEPLADSER	4,0 kN	5,0 kN/m <sup>2</sup>	2 x Brio 23 1)	46	-	10	0-100
D1	BUTIKKER OG ARKIVER - MINDRE BUTIKKER	4,0 kN	4,0 kN/m <sup>2</sup>	2 x Brio 18 1)	36	-	10	0-100
				2 x Brio 23	46	-	10	0-100

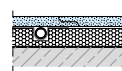

### MED GULVVARME

A1	BOLIG	2,0 kN	1,5 kN/m <sup>2</sup>	Brio 23	23	-	10	0 - 50
B	KONTOR & LET ERHVERV	2,5 kN	2,5 kN/m <sup>2</sup>	Brio 23	23	-	10	0 - 50
C1	SAMLINGSLOKALER MED BORDOPSTILLING	3,0 kN	2,5 kN/m <sup>2</sup>	Brio 23	23	-	-	2)

1) Lagene sammenlimes og skrues/klammes

2) Kun med Uponor Siccus

#### Underlag for Brio plader

- ① KNAUF TØRGRANULAT TYPE PA MED AFDÆKNINGSPLADE
- For punktlaster op til 2,5 kN kan Knauf tørgranulat type PA anvendes uden afdækningsplader i en tykkelse op til 30 mm
  - Ved anvendelse af Brio plader med EPS isolering på tørgranulat: total tykkelse ≤ 100 mm
  - Tørgranulat type PA må ikke anvendes ved gulve som udsættes for dynamisk last, fx vaskemaskiner og tørretumblere

- ② EPS / XPS / PUR
- EPS DEO iht. DIN 4108-10
    - Med Brio 18 (krav til trykstyrke op til 50 mm EPS ≥ 100 kPa. Fra 50 - 100 mm tykkelse ≥ 200 kPa)
    - Med Brio 23 (krav til trykstyrke ≥ 100 kPa)
  - Maksimalt tre lag



#### Punktlast

Punktlaster er baseret på:

- Belastningsareal Ø 50 mm
- Kantafstand ≥ 25 mm
- Nedbøjning ≤ 3 mm

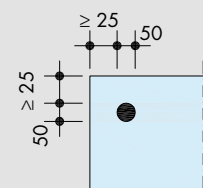

## LETTE SKILLEVÆGGE PÅ KNAUF BRIO GULVE

	MAX. VÆGT AF SKILLEVÆG	ANBEFALET MIN. PLADETYKKELSE		MAKSIMALT TYKKELSE AF UNDERLAG		
		Element	Tykkelse [mm]	WF (træfiber)	EPS DEO ≥ 100 kPa	XPS/PUR > 200 kPa
	1,0 kN/m <sup>2</sup>	Brio 18	18	10	50	100
	1,5 kN/m <sup>2</sup>	Brio 23	23			
	2,0 kN/m <sup>2</sup>	2 x Brio 18	36			

- For at sikre den bedste lydisolering, anbefales det at montere skillevæggene direkte på undergulvet.
- Anvend ikke mineraluld eller tørgranulat under gulvelementer hvis der skal monteres lette skillevægge.
- På grund af termisk varmeudvidelse anbefales det ikke at montere lette skillevægge på gulve med gulvvarme.
- Det er muligt at kombinere op til tre isoleringslag. En total tykkelse af de tre lag EPS, XPS og PUR må max. være 100 mm.

## BRANDBESKYTTELSE

TYPE BRIO GULV	REAKTION PÅ BRAND OG BEKLÆDNINGSKLASSE
Knauf Brio 18	A2-s1,d0
Knauf Brio 23	A1
Knauf Tørgranulat type PA	A1
Knauf Brio 18 WF / Brio 23 WF	E
Knauf Brio 18 EPS	E



### VIDSTE DU?

Brio gulve er egnet til kontorlokaler, da det tåler last fra kontorstole etc.

De følgende to sider viser en metode til kalkulation til trinlydsdæmpning iht. DIN 4109.

Nedenstående formel anvendes til beregning af trinlydsdæmpning.

$$L'_{n,w,R} = L_{n,w,eq,R} - \Delta_{Lw,R} + 2 \text{ dB}$$

**TERMER:**

$L_{n,w,eq,R}$  = Ækvivalent standard trinlydsisolation for en tung dækkonstruktion uden overgulv (kalkulationsværdi)

$\Delta_{Lw,R}$  = Trinlydsreduktion for Brio overgulvet (kalkulationsværdi)

Sikkerhedsmargin: + 2 dB

$L_{n,w}$  = Trinlydsreduktion

Index R indikerer forholdet til den målte værdi.

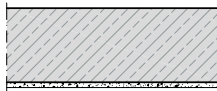
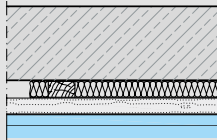
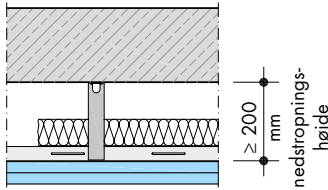
DÆKKONSTRUKTION - MASSIV BETONDÆK - BETONHULDÆK	VÆGT AF DÆK-KONSTRUKTION	ÆKVIVALENT STANDARD TRINLYDS-ISOLATION
	[kg/m <sup>2</sup> ]	$L_{n,w,eq,R}$ [dB]
Dæk med puds 	135	86
	160	85
	190	84
	225	82
	270	79
	320	77
	380	74
	450	71
	530	69
	Dæk med direkte monteret loft med 2 x 13 mm Classic 1 Board og 40 mm mineraluld 	135
160		76
190		76
225		75
270		75
320		74
380		73
450		71
530		69
Dæk med nedhængt loft med 2 x 13 mm Classic 1 Board og 40 mm mineraluld 		135
	160	76
	190	76
	225	74
	270	71
	320	69
	380	66
	450	63
	530	61

## TRINLYDSFORBEDRING PÅ TUNGE DÆKKONSTRUKTIONER

### TRINLYDSFORBEDRING

$\Delta L$  for forskellige gulvkonstruktioner med Knauf Brio på tunge dækkonstruktioner

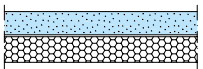
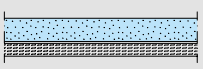
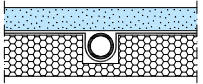
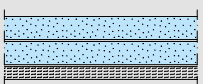
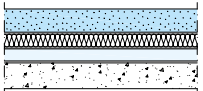
GULVOPBYGNING		Tykkelse [mm]	Trinlydsforbedring $\Delta L_{w,R}$ [dB]
	<ul style="list-style-type: none"> <li>Brio 18 eller Brio 23</li> <li>20 mm EPS DEO</li> </ul>	38 / 43	<b>16</b>
	<ul style="list-style-type: none"> <li>Brio 18 eller Brio 23</li> <li>10 mm træfiber WF</li> </ul>	28 / 33	<b>19</b>
	<ul style="list-style-type: none"> <li>Brio 18 eller Brio 23</li> <li>25 mm gulvvarmeplade type Uponor Siccus</li> </ul>	43 / 48	<b>18</b>
	<ul style="list-style-type: none"> <li>2 x Brio 18</li> <li>10 mm træfiber WF</li> </ul>	46	<b>19</b>
	<ul style="list-style-type: none"> <li>Brio 18 eller Brio 23</li> <li>10 mm træfiber</li> <li>20 mm Knauf tørgranulat type PA</li> </ul>	48 / 53 (uden afdækningsplader)	<b>22</b>

Værdierne gælder for enten et samlet element eller en sammenbygget konstruktion.

## TRINLYDSFORBEDRING PÅ LETTE DÆKKONSTRUKTIONER

(Standarddæk gældende for alle målinger)

### Træbjælkelag [A] (tungt indskud)

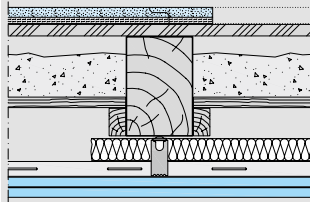

- **GULVKONSTRUKTION:**  
med eller uden Brio 18 WF
- **Træbjælkelag [A]**
  - 24 mm gulvspånplade
  - Træbjælker 120 x 180 mm, c/c afstand 500 mm
  - Indskudslag med 100 kg/m<sup>2</sup>
- **Nedhængt loft, fritspændende loft eller direkte monteret loft med ophæng med gummi**

### Træbjælkelag [B] (let indskud)

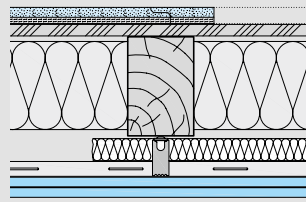

- **GULVKONSTRUKTION:**  
med eller uden Brio 18 WF
- **Træbjælkelag [B]**
  - 24 mm gulvspånplade
  - Træbjælker 120 x 180 mm, c/c afstand 500 mm
  - 160 mm mineraluld ca. 3 kg/m<sup>2</sup>
- **Nedhængt loft, fritspændende loft eller direkte monteret loft med ophæng med gummi**

### Grundlæggende beregning

Der foreligger p.t. ingen standardiseret beregningsmetode for beregning af trinlydsisolering af træbjælkelag.

Derfor har Knauf udført et omfattende testprogram med træbjælkelag (se konstruktion A og B ovenfor).

Afvigelse fra standardgulvkonstruktionen Brio 18 WF kan aflæses i nedestående tabel Korrektionsværdier  $K_K$ .

Negative ændringer repræsenterer en forbedring af trinlydsisoleringen.

Skema på næste side viser træbjælkelag med forskellige loftkonstruktioner samt med og uden Brio 18 WF gulv.

### KORREKTIONSVÆRDIER $K_K$

KONSTRUKTIONSÆNDRINGER	KORREKTIONSVÆRDIER $K_K$ Trinlydsisolering
≥ 30 mm Knauf tørgranulat nedenunder trinlydsplade	- 4 dB
Brio 23 i stedet for Brio 18	0 dB
Ekstra lag af Brio (Brio 18 eller Brio 23), ikke limet	- 2 til - 3 dB



# TRINLYDSISOLATION FOR TRÆBJÆLKELAG

## GULVTYPE:

- TRÆBJÆLKELAG MED OG UDEN BRIO 18 WF

## LOFTTYPER:

- **TYPE 1: NEDHÆNGT LOFT**
  - CD 1 eller CD 2 system
  - Mineraluld
  - Direkte ophæng
  - Beklædning
- **TYPE 2: FRITSPÆNDE LOFT**
  - Profil fx type MR 70
  - Mineraluld
  - Beklædning

## BEREGNEDE TRINLYDSVÆRDIER $L'_{n,w}$ FOR TRÆBJÆLKELAG MED ELLER UDEN BRIO GULV

(uden flanketransmission)

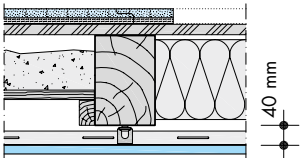
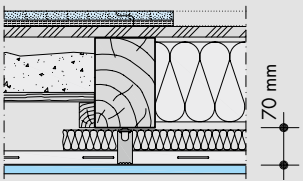
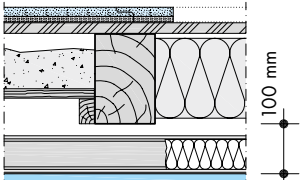
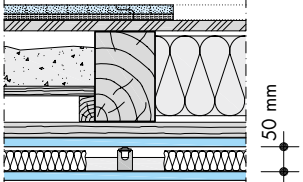
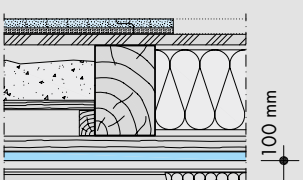
TRÆBJÆLKELAG	Ekstra isolering i underloft		Beklædning Classic 1 Board [mm]	TRÆBJÆLKELAG TYPE [A]		TRÆBJÆLKELAG TYPE [B]	
	[A] mm	[B] mm		Uden Brio [ $L'_{n,w}$ dB]	Med Brio 18 WF [ $L'_{n,w}$ dB]	Uden Brio [ $L'_{n,w}$ dB]	Med Brio 18 WF [ $L'_{n,w}$ dB]
<b>TYPE NYBYG ELLER GENNEMGRIBENDE RENOVERING</b>							
<b>1</b> 	-	-	2 x 12,5	61	53	59	53
			3 x 12,5	59	51	57	51
<b>1</b> 	40	40	2 x 12,5	-	-	-	53
			3 x 12,5	-	-	58	51
<b>2</b> 	60	60	2 x 12,5	49	42	55	45
			3 x 12,5	47	40	54	44
<b>OPGRADERING AF EKSISTERENDE BYGNINGSKONSTRUKTION</b>							
<b>1</b> 	40	40	2 x 12,5	-	-	65	60
			3 x 12,5	-	-	63	58
<b>2</b> 	60	50	2 x 12,5	55	49	59	55
			3 x 12,5	53	47	57	53

# LÆGNINGSVEJLEDNING

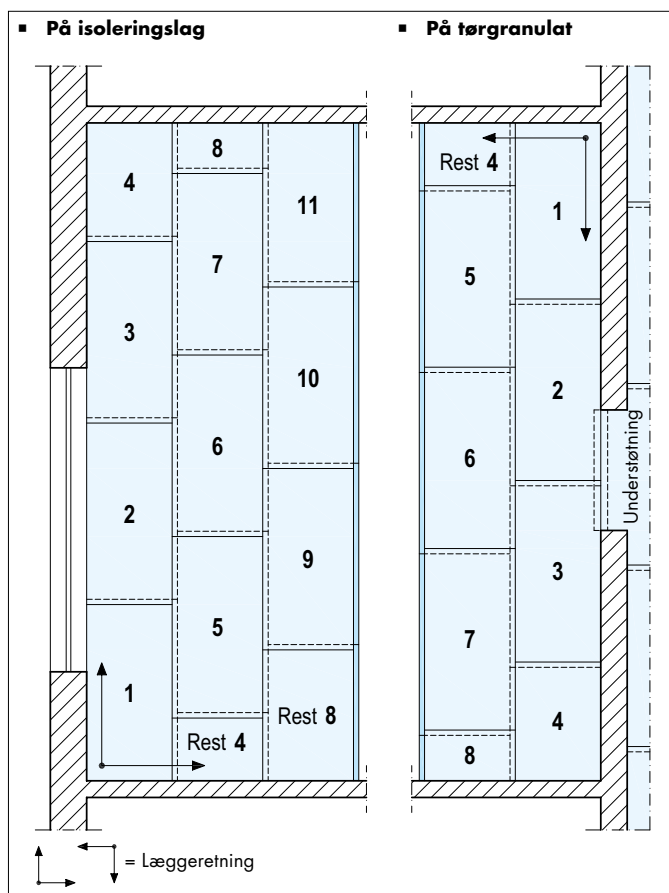

▪ **Montage mod væg, første række plader**

Skær overfalsen af



▪ **Montage på isoleringslag**

Start med at montere modsat døren fra venstre mod højre. Pladerne skal være gennemgående under døre ellers skal der installeres understøtning.

▪ **Montage på Knauf tørgranulat type PA**

Start med at montere ved døren. Samlinger ved døre skal understøttes. Hvis der anvendes afdækningsplader så udlægges ligesom ved isoleringslag.

▪ **Flerlagskonstruktion**

Forskyd samlinger mellem lagene med minimum 200 mm. Øverste lag startes med 1/4 plade. Hvor det er nødvendigt iht. bæreevne - se tabel side 291 - limes med Knauf Gulvlim og skrues/klammes pladelagene sammen c/c afstand af skrues/klammer i begge retninger: ≤ 300 mm.

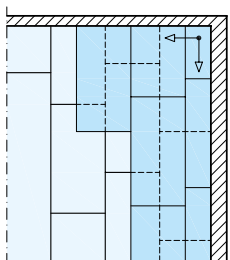

Øverste lag

Nederste lag

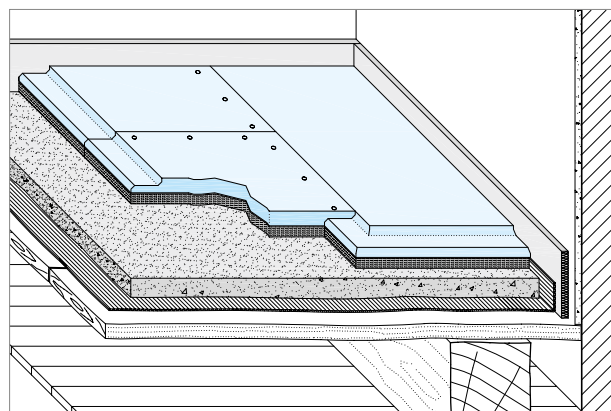

**Limning og skruring / klamning**

Pladerne limes og skrues sammen. Alternativt anvendes klammer.

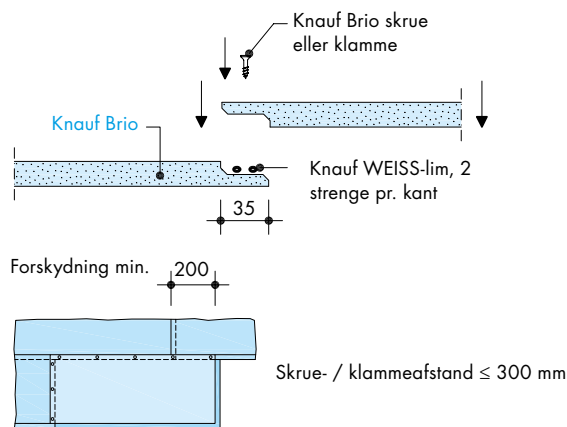

SKRUER OG KLAMMER	Brio 18		Brio 23	
	1 x	2 x	1 x	2 x
<b>SKRUER</b>				
Forbrug ca. 15 stk./m <sup>2</sup>				
<b>Knauf Brio skrue</b>	17 mm	30 mm	22 mm	45 mm
<b>TRYKLUFKLAMMER</b> <i>(ikke i Knauf sortiment)</i>				
<b>Klamme-længde</b>	14 - 16 mm	23 - 30 mm	18 - 20 mm	28 - 32 mm
<b>Haubold</b>	KL 515	KL 525 KL 530	KL 520	KL 530
<b>Poppers-Senco</b>	M10	M13	M11	M15

# Principdetaljer

GB 1 Vægttilslutning

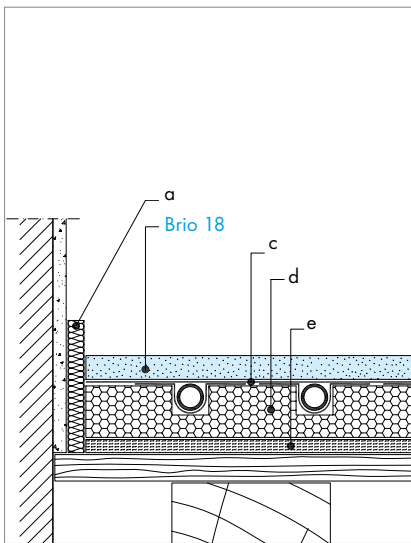

GB 2 Vægttilslutning

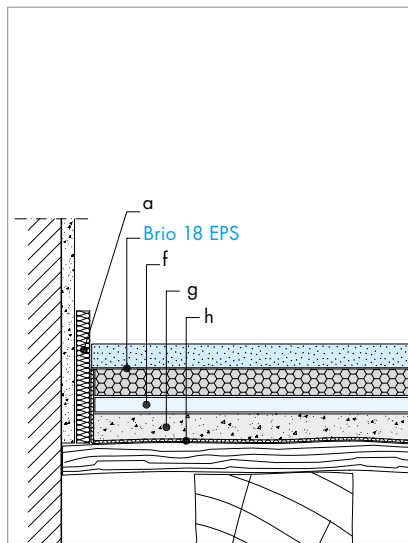

GB 3 Bevægelsesfuge

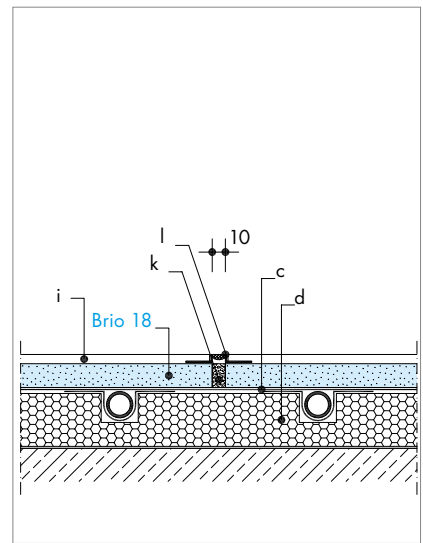

GB 4 Afretning med Knauf tørgranulat type PA

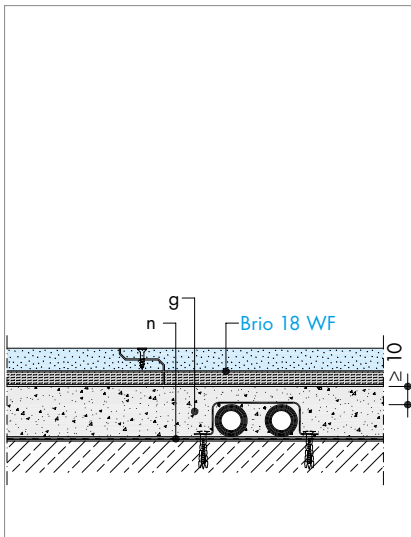

GB 5 Rør i EPS isolering

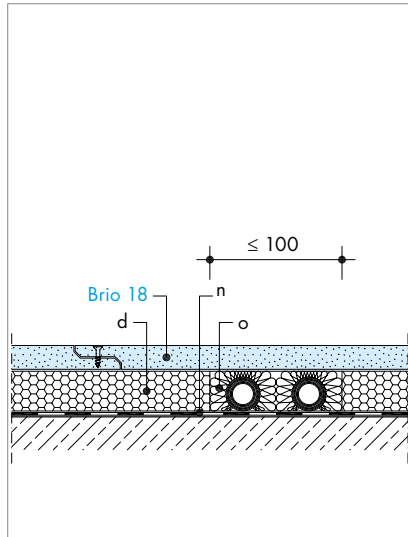

GB 6 Flerlagskonstruktion

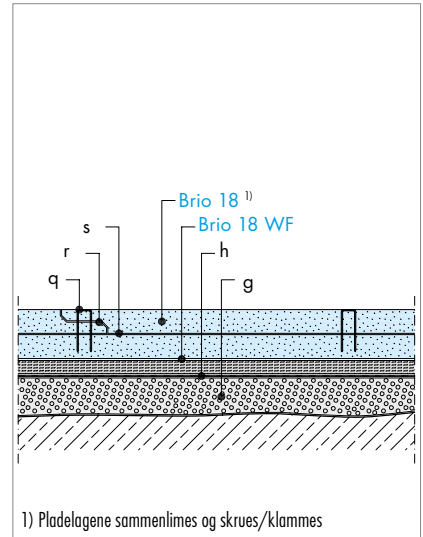

1) Pladelagene sammenlimes og skrues/klammes

- a:** Kantisoleringsstrimler
- b:** Afretningslag, fiberforstærket
- c:** Varmefordelingsplade
- d:** EPS DEO med varmerør
- e:** Trykfast isolering min. 10 mm
- f:** Afdækningsplade fx Classic 3 Board
- g:** Tørgranulat type PA
- h:** Gulvpap eller korkparkolag

- i:** Topbelægning inkl. spartling og grunding
- k:** Fugemasse
- l:** Dilatationsprofil
- m:** Gulvprimer
- n:** Fugtmembran
- o:** Fx mineraluld
- p:** PE-folie
- q:** Klamme eller skrue jf. skema side 297

- r:** Knauf WEISS-lim
- s:** Knauf Gulvlim
- t:** Knauf Brio skrue 30 mm
- u:** Betondæk
- v:** Træbjælkelag
- x:** Alkrylfuge til udfyldning af revner

# PRINCIPDETALJER

Se her principdetaljer for Brio gulve

GB 7 Pladesamlinger ved døre

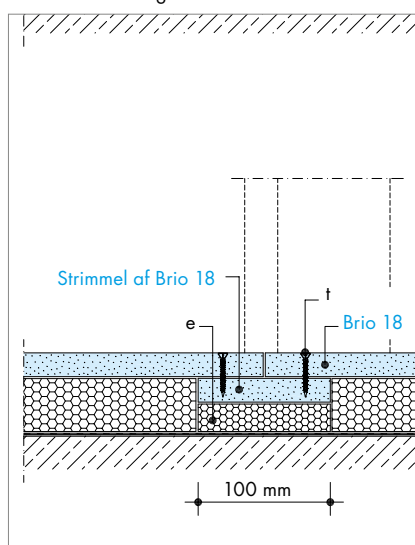

GB 8 Tilslutning til let skillevæg

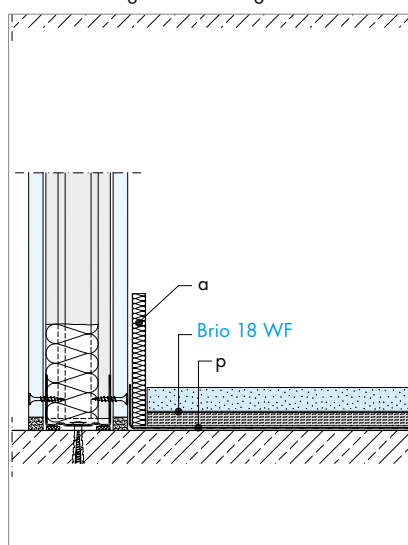

GB 9 Træbjælkelag

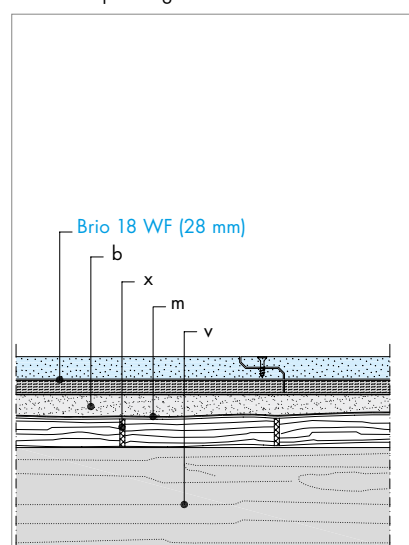

# Montage

Under afsnittet montage får du et grundigt indblik i, hvordan du håndterer og monterer Brio gulvsystem.

De nærmere specifikationer på gulvpladerne fremgår af produktoversigter og datablade.

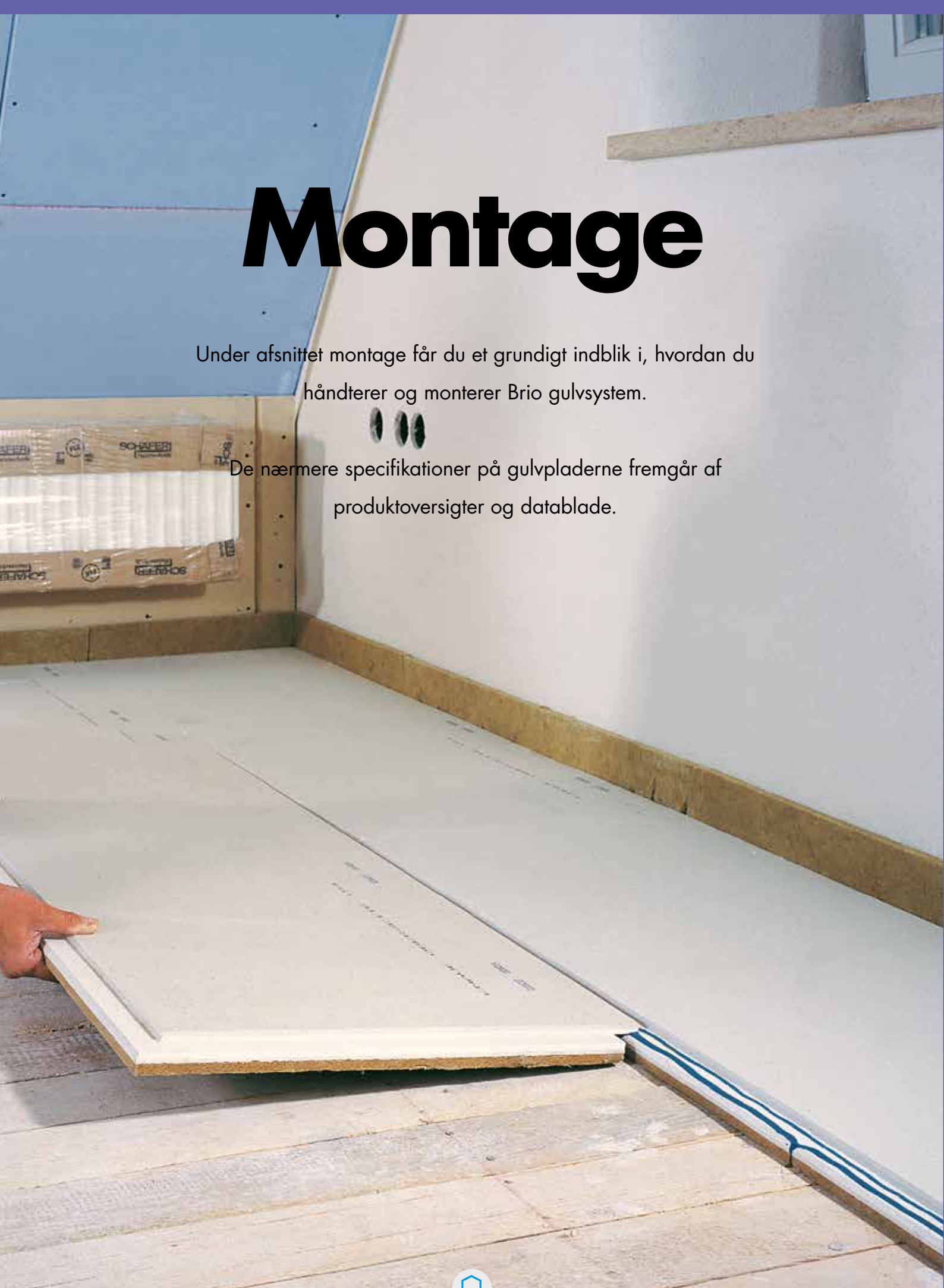

## PRODUKTER TIL BRIO GULVSYSTEM



### Knauf Gulvprimer F 431

Ved belægninger med PVC, linoleum, kork m.v. primes med Knauf Gulvprimer 431.

Forbrug: Ca. 200 g/m<sup>2</sup>



### Knauf F 415 gulvpartelmasse

Knauf F 415 gulvpartelmasse anvendes til fuldspartling af underlag. Før påklæbning af belægningen skal klæbeeenvnen til spartelmassen kontrolleres.

Forbrug: ca. 1,6 kg/mm/m<sup>2</sup> - minimum lagtykkelse 2 mm.



### Knauf WEISS-lim

Anvendes til at lime de fræsede bladsamlinger på Brio gulve sammen.

Forbrug: 12 m<sup>2</sup>/flaske



### Tørgranulat type PA

Til opretning under gulvplader, min. 20 mm lagtykkelse.

Forbrug: 1 l/mm/m<sup>2</sup>

20 sække/m<sup>3</sup> = ca. 550 kg.



### Knauf Kantstrimler

Langs alle vægge, omkring søjler o.lign. opsættes Knauf kantstrimler.

Ved terrændæk o.lign. konstruktioner udlægges en dampspærre.



### Brio gulvplader

Knauf Brio plader har en tykkelse på enten 18 eller 23 mm og måler 600 x 1200 mm. Pladen er et gipsfiberundergulv med en 35 mm fræset bladsamling. Fås med enten 10 mm træfiberplade eller 20 mm EPO DEO.

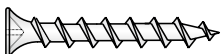
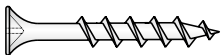

### Knauf Brio skrue

Til sammenskruing af Brio gulve. Flere længder.

- 17 mm til Brio 18
- 22 mm til Brio 23
- 30 mm til 2 x Brio 18
- 45 mm til 2 x Brio 23



### Knauf Gulvlim

Gulvlim til flerlagskonstruktion til fuldklæbning af Brio gulvene. 1 spand rækker til ca. 15 - 20 m<sup>2</sup>.

## MONTAGE GENERELT

### BRIO UNDERGULVE - FORARBEJDNING

Kontroller, at overfladen på det eksisterende gulv er plant jf. beskrivelse på side 278.

Afhængig af gulvets beskaffenhed anvendes egnede afretningsmasser.

#### Større afretning

- Brug tørgranulat type PA - se beskrivelse side 278

#### Underlag

- Ved træbjælkelag skal især stabiliteten af dækkets konstruktion kontrolleres (maks. nedbøjning 1/300).
- Ved betondæk anvendes PE-folie med en tykkelse på mindst 0,2 mm med et overlap på mindst 200 mm for at beskytte mod restfugt. Ved vægge før PE-folie op til overkant gulv.

- Ved terrændæk udlægges en fugtmembran
- Monter Knauf kantstrimler ved vægtilslutninger.

### LIMNING OG MONTAGE AF PLADER - GENERELT

#### Dilatationsfuger

Brio-plader kan, hvis der ikke er gulvvarme, udlægges i store arealer. Bygningens dilatationsfuger skal videreføres i gulvet.

#### Døre

Samlinger ved døre skal understøttes. Brug ca. 100 mm pladestrimler  $\geq$  19 mm tykke under samlingen. Pladerne limes og skrues sammen.

#### Tilslutning andre gulve

Ved tilslutning til andre gulvløsninger anvendes egnede tilslutningsprofiler.

#### Tørretid

Efter endt udlægning må Brio gulvet ikke betrædes i ca. 4 timer (afhængig af temperatur og luftfugtighed)

#### Efter endt udlægning

Beskyt det udlagte Brio gulv indtil færdig overfladebelægning udføres.

#### Vandbåren gulvvarme

Knauf Brio plader kan monteres med vandbåren gulvvarme. Ekspansionsfuger anbefales ved døre og i tilfælde af områder med en længde/bredde på mere end 20 m. Den maksimalt tilladte gulvvarmetemperatur er 55°C.

#### El-varme

Brug af el-gulvvarme er kun egnet i begrænset udstrækning. Den maksimalt tilladte gulvvarmetemperatur er 45°C.

#### Montage på isoleringslag

Start med at montere modsat døren fra venstre mod højre. Pladerne skal være gennemgående under døre ellers skal der installeres understøtning.

#### Montage på tørgranulat

Start med at montere ved døren. Samlinger ved døre skal understøttes. Hvis der anvendes afdækningsplader så udlægges ligesom ved isoleringslag.

#### Udlægningsrækkefølge

Se udlægningsrækkefølge samt oversigt over skruer og klammer på side 297.

## MONTAGE AF PLADERNE

### LIMNING OG SKRUNING AF PLADERNE



1 Sørg for at underlaget er rent og tørt.



2 Mål arealet op.



3 Montér Knauf kantstrimler ved vægtilslutninger.



4 Når kanterne/overfalsen er skåret væk, lægges den første plade modsat døren, fra venstre mod højre. Pladerne skal være gennemgående under døre, ellers skal der installeres understøtning. Find udlægningsvejledning på side 297.



5 Påfør Knauf WEISS-lim, 2 strege pr. kant.

#### Montage på Knauf tørgranulat type PA:

Hvis pladerne udlægges på Knauf tørgranulat type PA startes med at montere ved døren. Se også side 297 mht. udlægningsvejledning.

Montér den næste plade og læg den oveni bladsamlingen med lim.

Pladerne leveres med en blå linie, som markerer, hvor der skal skrues, alternativt klammes.

Skru-/klammeafstand < 300 mm.

Der startes med den afskårne plade fra den første række (minimum 200 mm forskydning).



2 - 4 timers tørretid, så limen hærdner



## PRIMING AF PLADERNE

### MONTAGE AF PLADERNE

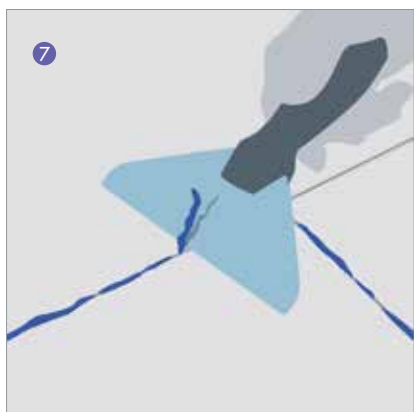

Efter hærdning af lim (2 - 4 timer) skræbes den overskydende lim væk med en spartel.

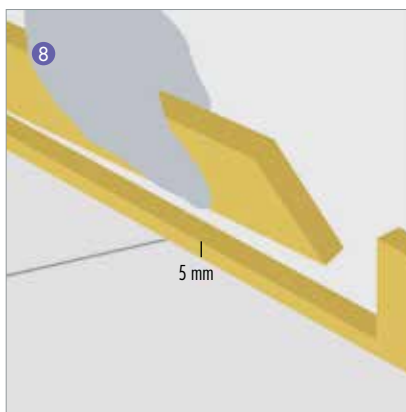

Fjern overskydende kantstrimmel og efterlad kun 5 mm over gulvpladen.



Når gulvet er udlagt og rengjort, beskyttes det indtil færdig overfladebelægning udføres. Ved belægninger som limes på underlaget skal gulvet primes med Knauf Gulvprimer 431. Ved tynde belægninger (fx PVC, linoleum) skal gulvet desuden spartles med min. 2 mm Knauf F 415 gulvspartelmasse.

## OVERFLADEBEHANDLING OG FÆRDIG GULVBELÆGNING

### VÅDRUM OG FÆRDIG GULVBELÆGNING

#### Vådrum

Brio gulve må ikke anvendes i vådrum som fx badeværelse og bryggers.

#### Last fra kontorstole

Brio gulve er modstandsdygtige over for stolehjul uden ekstra forholdsregler. Ved tynde belægninger (fx PVC, linoleum) skal gulvet spartles med min. 2 mm Knauf F 415 gulvspartelmasse.

#### Grunding

Før lægning af det færdige gulv skal Brio pladerne grundes med Knauf Gulvprimer 431. Ved pålimning af parketgulv grundes og limes jf. anvisninger fra gulvleverandøren

#### Parket og stavparket

Svømmende parket- og bøjleparketgulve kan anvendes ved udlægning af gulvunderlag. Pålimet parket eller stavparket kan ligeledes anvendes, hvis tykkelsen er max. 12 mm ved Brio 18 og max. 15 mm ved Brio 23

#### Keramiske fliser og natursten

Brug fleksible limsystemer og følg leverandørens anvisninger.

Gulvfliser med en sidelængde på maks. 330 mm skal lægges i et tyndt lag. Ved større gulvfliser - kontakt teknisk afdeling.

