

Produktliste januar 2012

# Hotmelt pistoler

## Modulstyrede pistoler til hotmeltpåføring

---



### Forpligtet til kontrol

Vore hotmelt pistoler er designet og fremstillet til industriel anvendelse, hvor der kræves en præcis og ensartet påføring af hotmelt.

### Hotmelt pistoler giver:

- Homogen påføring
- Hurtig montering og udskiftning af komponenter
- Rent klip af hotmelten ved dysen
- Kompatibilitet

Modulkontrollerede pistoler som er designet i høj kvalitet med lang holdbarhed, der betyder reduktion i omkostningerne.

Pistolsortiment er designet så man opnår en stor fleksibilitet i påføringsmønster og -montage, så de kan imødekomme den moderne industris høje krav.

Pistoler giver fremragende klip af limen med forbedret produktionskvalitet og reduceret rengøringstid.



---

Lim-Tech ApS  
Industrivej 5. 7120 Vejle  
Tlf.: 75-711977 Fax: 75-712877  
WWW.Lim-Tech.dk



*Frihed til at vælge!*

## Indholdsfortegnelse Hotmelt pistoler:

<b>Generel beskrivelse</b>	s.	1.
<b>Stribe- og punktlimning</b>		
<b>Highflow modul</b>	s.	3.
<b>Minimodul</b>	s.	3.
<b>1 standard modul</b>	s.	4.
<b>2 standard moduler og 1 luftindgang</b>	s.	4.
<b>2 standard moduler og 2 luftindgange</b>	s.	5.
<b>Lavprofil med 2 standard moduler</b>	s.	5.
<b>3 standard moduler og 1 luftindgang</b>	s.	6.
<b>3 standard moduler og 2 luftindgange</b>	s.	6.
<b>4 standard moduler og 1 luftindgang</b>	s.	6.
<b>4 standard moduler og flere luftindgange</b>	s.	7.
<b>Svirvel- og spraypåføring</b>		
<b>1 standard M200-CF modul</b>	s.	8.
<b>2 standard M200-CF moduler</b>	s.	8.
<b>3 og flere standard M200-CF moduler</b>	s.	9.
<b>Slotcoatningspåføring</b>		
<b>22 mm spaltepåføring</b>	s.	10.
<b>50 og 63 mm spaltepåføring</b>	s.	10.
<b>93, 140, 203, 210, 310, 360 og 410 mm spaltepåføring</b>	s.	11.
<b>Håndpistoler</b>		
<b>Stribe- og punktlimningshåndpistoler</b>	s.	12.
<b>Svirvel- og sprayhåndpistoler</b>	s.	13.

**Der kan tilsendes specialProduktliste på:**

- \* **Glutronic<sup>®</sup>**
- \* **Meler<sup>®</sup>**
- \* **Meltex<sup>®</sup>**
- \* **Robatech<sup>®</sup>**
- \* **ITW/LTI Dynatech**
- **samt øvrige fabrikater**

## Automatpistoler til Melton, Nordson®, og andet kompatibelt standard udstyr.

Vi har hermed fornøjelsen at præsentere vort hotmelt pistol program. De viste produkter er blot et udvalg af standardsortimentet, og vi fremstiller også kunde- og opgavespecifikke løsninger. Vore priser er fritblivende netto priser ab lager, og vi yder en ombytningsrabat på 25% ved returnering af den brugte pistol, ligesom vi kan tilbyde at renovere Deres bestående pistol til 50% af nyprisen.

Kabelsat og fittings er kompatible til Nordson® systemer i serien 2300, 3000, 3000V, ProBlue og Melton, såvel som andre standard hotmeltanlæg. Vi kan lave pistoler i versioner til Robatech LTI/Dynatech, Meler, Meltex osv.

Vore pistoler leveres som nye med vort standard limmodul M200H til normale dyser og renoveringssæt. Som renoverede leveres de med renoveret eller nyt modul. Luftrøret kan leveres af rustfri stål for at mindske varmeoverførslen til magnetventilen, hvis levetid dermed forlænges.

Vore automatpistoler kan leveres med følgende moduler, som sikrer en alsidighed og driftsikkerhed, som næppe ses hos nogen anden leverandør af limpåføringsudstyr:

### High flow modul, til opgaver med højt limforbrug



<b>MGC</b>	Passer på MD1 og H201-T pistoler	(nr. L0015)
<b>MGC-M</b>	Som MGC, med mikrojustering	(nr. L0016)
<b>CH20</b>	MD1-CH20 kompatibelt med H20 pistoler	(nr. L0044)
<b>CH20-M</b>	Som CH20, med mikrojustering	(nr. L0025)

### Standard moduler, enten fjeder/luft eller luft/luft aktivering

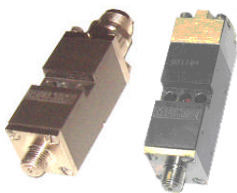

<b>M200H</b>	Standard, luft åben/fjeder luk	(nr. L0001)
<b>M200H-M</b>	Standard, med mikrojustering	(nr. L0023)
<b>M200HD</b>	Dobbelt effekt, luft åben/luft luk	(nr. L0008)
<b>M200HD-M</b>	Som M200HD, med mikrojustering	(nr. L0077)
<b>M200H-CR</b>	Dobbelt effekt, snuff back	(nr. L0154)

### Spray- og swirlpåføringsmoduler



<b>M200H-CF</b>	Standard svirvel- og spraypåføring	(nr. L0017)
<b>M200H-CF-M</b>	Som M200H-CF, med mikrojustering	(nr. L0034)
<b>M200H-CF-R</b>	Som M200H-CF, med luftregulering	(nr. L0071)
<b>M200H-CF-DE</b>	Dobbelt effekt, luft åben/luft luk	(nr. L0130)
<b>M200H-CF-90</b>	Svirvel- og spraymodul 90° vinkel	(nr. L0502)

## Slotcoatningsmoduler



<b>M200H-SL</b>	Standard 20 mm bredde	(nr. L0020)
<b>M200H-SL-M</b>	Som M200H-SL, med mikrojustering	(nr. L0033)
<b>M200H-SL-DE</b>	Dobbelt effekt, luft åben/luft luk	(nr. L0021)
<b>M200H-SL-CR</b>	Dobbelt effekt, snuff back	(nr. L0236)
<b>M200H-SL-V</b>	90° slotcoatningsmodul	(nr. L0501)

## Zerocavitymoduler, selvrensende modul, stribe- og punktlimning.



<b>M200H-ZC</b>	Standard, luft åben/luft luk	(nr. L007X)
<b>M200H-ZC-M</b>	Som M200H-ZC, med mikrojustering	(nr. L002X)
<b>M200H-ZC-DE</b>	Dobbelt effekt, luft åben/luft luk	(nr. L022X)

## Reducedcavity, selvrensende modul, stribe- og punktlimning.



<b>M200H-RC</b>	Standard, luft åben/luft luk	(nr. L008X)
<b>M200H-RC-M</b>	Som M200H-RC, med mikrojustering	(nr. L003X)
<b>M200H-RC-DE</b>	Dobbelt effekt, luft åben/luft luk	(nr. L023X)
<b>M200H-RC-V</b>	90° vinkelmodul	(nr. L0156)
<b>M200H-RC-DE-V</b>	90° vinkelmodul, dobbelt effekt	(nr. L0198)

## Multiline moduler, stribe- og punktlimning (sift proof).



<b>M200H-ML03</b>	Multiline modul 0,3 mm dyser	(nr. L0170)
<b>M200H-ML04</b>	Multiline modul 0,4 mm dyser	(nr. L0194)
<b>M200H-ML05</b>	Multiline modul 0,5 mm dyser	(nr. L0140)

De er også velkommen til at kontakte vore konsulenter eller kontor for at få en uddybende beskrivelse af de enkelte modulers egenskaber og fordele.

Vort pistolprogram omfatter et væld af designs. Vi er dog altid interesseret i at udfærdige specialpistoler, og vor tekniske konsulenter er altid behjælpelige med design og specifikation af den optimale løsning til netop Deres applikation. Bemærk tegninger og billeder er blot vejledende, design og udformning kan være lidt anderledes.

### **Rabat ved pistoler**



<b>- Ombytningspistol</b>	<b>- 25 %</b>
<b>- Renovering af pistol</b>	<b>- 50 %</b>

Standard automatpistoler til Melton®, Nordson® HM 2300, 3000, 6000, FM130, FM180, ProBlue og andet standard udstyr, til stribe og punkt påføring.

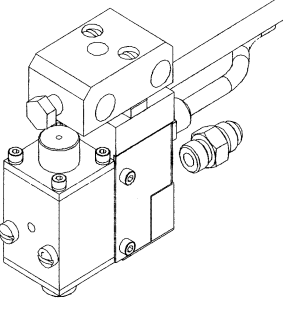
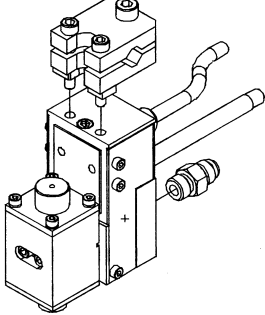
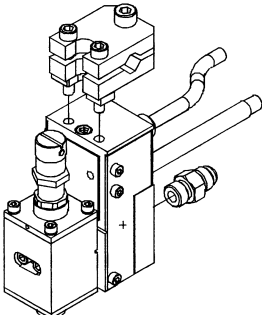
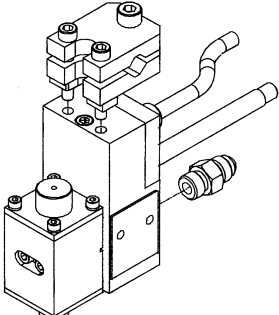
High flow limmodul, til stribe- og punkt påføring.

			
<b>BH20T</b>	<b>BH201T-GC</b>	<b>BH201T-GC-R</b>	<b>BH201T-GC-A</b>
Lim-Tech nr.	Nordson® nr.	a pris	Produktbeskrivelse
968XX343	274702		<b>BH20T</b> til HM 2300, 3000, 6000, FM130, FM180.
MD1-CH20-T-F	815138X		<b>H20-IT F/O</b> til serie 2300 og 3000, med filter
MD1-CH20	153010		<b>H20A</b> til HM IV, V, VII, X, XII, XIV, XVIII, FM150.
MD1-CH20	274373		<b>H20A</b> til HM IV, V, VII, X, XII, XIV, XVIII, FM150.
968XX116	-----		<b>BH201T-GC</b> high flow modul, modul passer til BH201T.
968XX395	274728		<b>BH201T-GC-R</b> som 968XX116 med micro regulator.
MD1-GC-A	276778		<b>BH201T-GC-A</b> som 968XX116 i vandtæt udførelse.

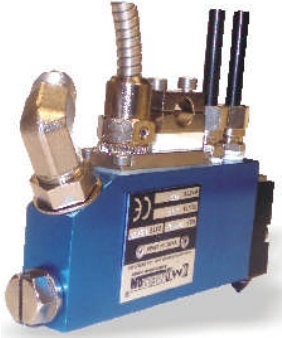
Minimodul pistol serie, til stribe- og punkt påføring, ultra hurtig.

			
	<b>969XX000 BH301T</b>		
Lim-Tech nr.	Nordson® nr.	a pris	Produktbeskrivelse
BH301T	-----		<b>BH301T</b> til HM2300, 3000, 6000, ProBlue osv.
969XX011	332018		<b>BH301T-ZC008</b> med mini zero cavity modul Ø 0,20 mm
969XX000	309886		<b>BH301T-ZC012</b> med mini zero cavity modul Ø 0,30 mm
969XX012	309887		<b>BH301T-ZC016</b> med mini zero cavity modul Ø 0,40 mm
969XX010	309888		<b>BH301T-ZC020</b> med mini zero cavity modul Ø 0,50 mm
969XX026	-----		<b>BH302T-23ZC020-CA</b> mini zero cavity modul Ø 0,50 mm
969XX016	-----		<b>BH302T-36ZC020-CA</b> mini zero cavity modul Ø 0,50 mm
969XX021	-----		<b>BH302T-36ZC020-IA</b> mini zero cavity modul Ø 0,50 mm

**Note:** CA angiver at der er fælles luft ved 2 eller flere moduls pistoler.

IA angiver at der er uafhængig luft ved 2 eller flere moduls pistoler (f.eks. 1 stk. mac pr. modul).

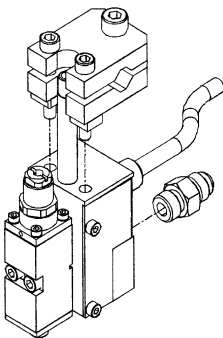
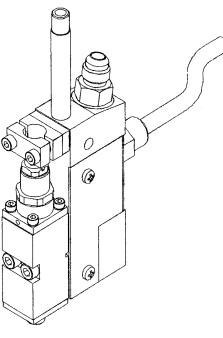
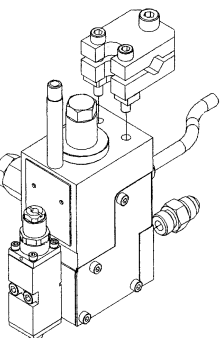
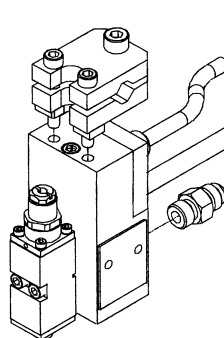
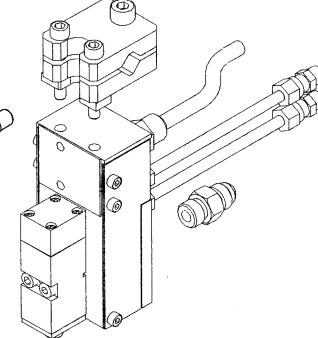

## 1 limmodul type M200H, H400 eller H440, til stribe og punkt påføring

				
<b>BH201T</b>	<b>BH201T-S</b>	<b>BH201T-F</b>	<b>BH201T-A</b>	<b>BH441T</b>
Lim-Tech nr.	Nordson® nr.	a pris	Produktbeskrivelse	
BH201T-Q22	731978		BH201T smal pistol 22 mm bred, med quick out el-del.	
BH201T-Q44	8503591		BH201T pistol 44 mm bred, med quick out el-del.	
968XX033	8503686		BH201T standard (AOSC)	
961XX322	815139		BH201T-F indbygget stort filter, som 968XX033.	
968XX117	276777		BH201T-A vandtæt pistol, aquaguard, som 968XX033.	
961XX007	8505268		BH201T-S smal pistol, kun 22 mm bred, (AOSC).	
961XX141	-----		BH441T-S smal pistol, kun 22 mm bred, (AOAC).	
BH441T	326540		BH441T- dobbelteffekt pistol – luft/åben luft/luk (AOAC).	
965XX002	8505768		BH441T- dobbelteffekt pistol – luft/åben luft/luk (AOAC).	
965XX008	-----		BH441T-A vandtæt pistol, (AOAC).	

## 2 limmoduler og 1 luftindgang/magnetventil, til stribe- og punkt påføring.

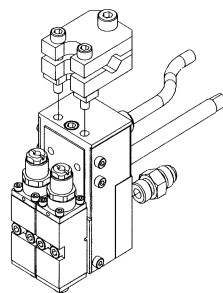
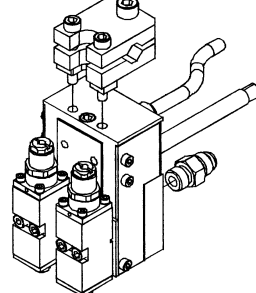
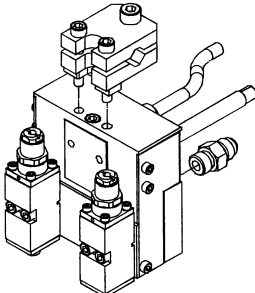
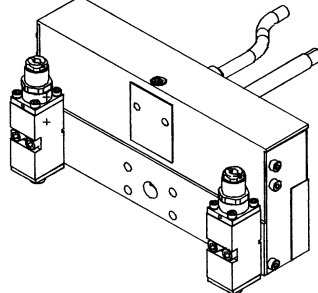
			
<b>BH202T-23CA</b>	<b>BH202T-36CA</b>	<b>BH202T-66CA</b>	<b>BH202T-170CA</b>
Lim-Tech Nr.	Nordson® nr.	a pris	Produktbeskrivelse
BH202T-Q44-CA	8504842		BH202T-Q44-CA som 968XX105, med Quick Out el-del
BH202T-Q44-IA	-----		BH202T-Q44-IA som 968XX105, IA + Quick Out el-del
968XX105	8504849		BH202T-23CA, 2 moduler, 23 mm dyse afstand.
968XX189	8505883		BH202T-23CA-A som 968XX105 vandtæt, aquaguard.
968XX078	8504855		BH202T-36CA, 2 moduler, 36 mm dyse afstand.
968XX039	8504846		BH202T-58CA, 2 moduler, 58 mm dyse afstand.
BH202T-Q80-CA	8504841		BH202T-Q80-CA som 968XX039, med Quick Out el-del
968XX080	-----		BH202T-66CA, 2 moduler, 66 mm dyse afstand.
968XX297	102260		BH202T-90CA, 2 moduler, 90 mm dyse afstand.
968XX084	714677		BH202T-105CA, 2 moduler, 105 mm dyse afstand.
968XX083	-----		BH202T-170CA, 2 moduler, 170 mm dyse afstand.
BH202T-184CA	806601		BH202T-184CA, 2 moduler, 184 mm dyse afstand.

**Note:** Dette er kun et udpluk af vort sortiment, yderligere typer er til rådighed, kontakt kundeservice.

## 2 limmoduler og 2 luftindgang/magnetventil (uafhængig styring af hvert modul).

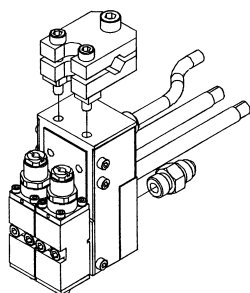

**BH202T-23IA**

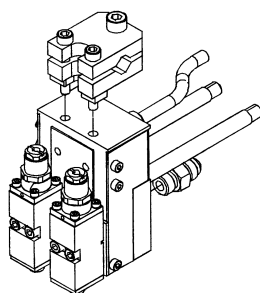

**BH202T-36IA**

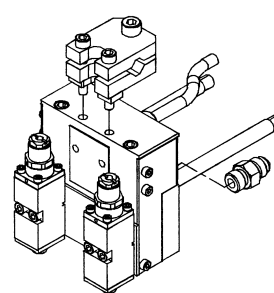

**BH202T-66IA**

Lim-Tech nr.	Nordson® nr.	a pris	Produktbeskrivelse
BH202T-Q44-IA	809686		<b>BH202T-Q44-IA</b> som BH202T-23IA, Quick Out el-del
968XX079	809686		<b>BH202T-23IA</b> , 2 moduler, 23 mm dyse afstand.
968XX400	-----		<b>BH442T-23IA</b> Som BH202T-23IA blot (AOAC).
969XX008	-----		<b>BH442T-23IA-A</b> Som som 968XX400 vandtæt (AOAC).
968XX085	8505264		<b>BH202T-36IA</b> , 2 moduler, 36 mm dyse afstand.
965XX015	-----		<b>BH442T-36IA</b> , 2 moduler, 36 mm dyse afstand (AOAC).
968XX086	-----		<b>BH202T-66IA</b> , 2 moduler, 66 mm dyse afstand.
961XX321	-----		<b>BH202T-66IA-F</b> , 2 moduler, 66 mm dyse afstand, m/filter.
965XX016	-----		<b>BH442T-66IA</b> , 2 moduler, 66 mm dyse afstand (AOAC).
968XX099	-----		<b>BH202T-105IA</b> , 2 moduler, 105 mm dyse afstand.

**Note:** CA angiver at der er fælles luft ved 2 eller flere moduls pistoler.

IA angiver at der er uafhængig luft ved 2 eller flere moduls pistoler (f.eks. 1 stk. mac pr. modul).

## Lavprofil eller trekantede med 2 limmoduler og 1 luftindgang / magnetventil.

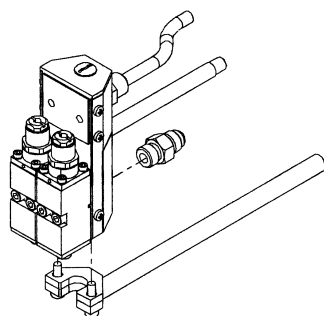

**BH202T-23CA-LP**

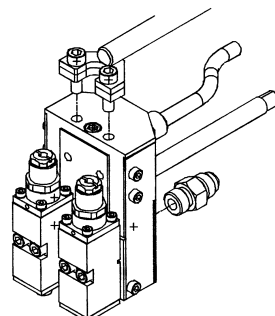

**BH202T-36CA-LP**

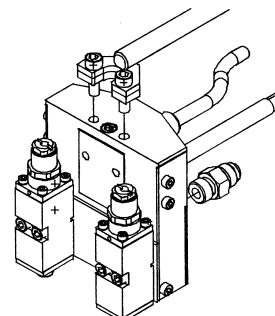

**BH202T-69CA-LP**

Lim-Tech nr.	Nordson® nr.	a pris	Produktbeskrivelse
961XX025	1057397		<b>BH202T-23CA-LP</b> , 2 moduler, dyseafstand 23 mm.
961XX066	1055001		<b>BH202T-23CA-LP-A</b> som 961XX025 blot vandtæt.
962XX075	-----		<b>BH202T-23IA-LP</b> , 2 moduler, dyseafstand 23 mm.
961XX998	-----		<b>BH202T-23IA-LP-A</b> som 962XX075 blot vandtæt.
962XX115	-----		<b>BH442T-23CA-LP</b> , 2 moduler (AOAC), dyseafst. 23 mm.
961XX999	-----		<b>BH442T-23IA-LP-A</b> , som 962XX115 blot vandtæt og IA.
961XX074	-----		<b>BH202T-36CA-LP</b> , 2 moduler, 36 mm dyse afstand.
962XX113	-----		<b>BH202T-69CA-LP</b> , 2 moduler, 69 mm dyse afstand.

**Note:** CA angiver at der er fælles luft ved 2 eller flere moduls pistoler.

IA angiver at der er uafhængig luft ved 2 eller flere moduls pistoler (f.eks. 1 stk. mac pr. modul).

**Note:** Dette er kun et udpluk af vort sortiment, yderligere typer er til rådighed, kontakt kundeservice.

### 3 limmoduler og 1 luftindgang / magnetventil, til stribe og punkt påføring.

Lim-Tech nr.	Nordson® nr.	a pris	Produktbeskrivelse
968XX142	8505901		<b>BH203T-46CA</b> , 3 moduler, 23 mm dyse afstand.
968XX088	-----		<b>BH203T-66CA</b> , 3 moduler, 33 mm dyse afstand.
968XX296	-----		<b>BH203T-108CA</b> , 3 moduler, 54 mm dyse afstand.
968XX089	-----		<b>BH203T-120CA</b> , 3 moduler, 60 mm dyse afstand.
968XX386	-----		<b>BH203T-180CA</b> , 3 moduler, 90 mm dyse afstand.
968XX374	-----		<b>BH203T-318CA</b> , 3 moduler, 159 mm dyse afstand.

### 3 limmoduler og 2 eller flere luftindgange / magnetventiler.

Lim-Tech nr.	Nordson® nr.	a pris	Produktbeskrivelse
968XX306	-----		<b>BH203T-46IA</b> , 3 moduler, 23 mm dyse afstand.
968XX137	-----		<b>BH203T-67IA</b> , 3 moduler, 33,5 mm dyse afstand.
968XX196	-----		<b>BH203T-72IA</b> , 3 moduler, 36 mm dyse afstand.
961XX203	-----		<b>BH203T-90IA</b> , 3 moduler, 45 mm dyse afstand.
968XX392	-----		<b>BH203T-120IA</b> , 3 moduler, 60 mm dyse afstand.
968XX320	-----		<b>BH203T-175IA</b> , 3 moduler, 87,5 mm dyse afstand.
961XX201	-----		<b>BH203T-180IA</b> , 3 moduler, 90 mm dyse afstand.
961XX200	-----		<b>BH203T-190IA</b> , 3 moduler, 95 mm dyse afstand.
968XX090	-----		<b>BH203T-300IA</b> , 3 moduler, 150 mm dyse afstand.

### 4 limmoduler og 1 luftindgang / magnetventil, til stribe og punkt påføring.

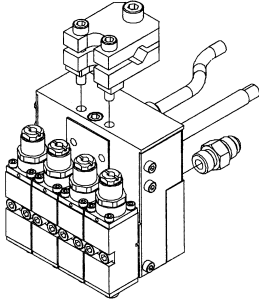
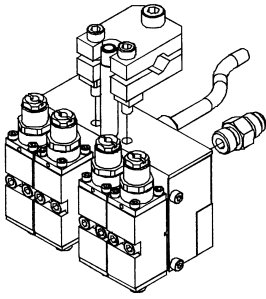
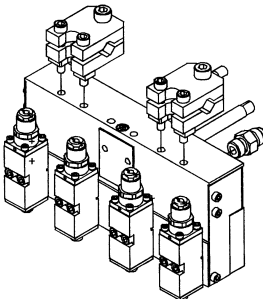
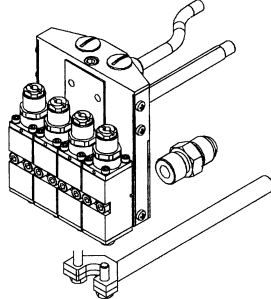
			
<b>BH204T-23CA</b>	<b>BH204T-23/36/23CA</b>	<b>BH204T-23/36/23CA</b>	<b>BH204T-23CA-LP</b>
Lim-Tech nr.	Nordson® nr.	a pris	Produktbeskrivelse
968XX302	8505258		<b>BH204T-23CA</b> , 23 mm dyse afstand.
968XX425	8505907		<b>BH444T-23CA</b> , 23 mm dyse afstand (AOAC).
965XX020	-----		<b>BH444T-23IA</b> , 23 mm dyse afstand (AOAC).
961XX049	1057404		<b>BH204T-23CA-LP</b> , lavprofil 4 moduler, dyseafst. 23 mm.
968XX114	8504844		<b>BH204T-23/36/23CA</b> , 4 moduler, 23-36-23 mm dyse afst.
BH204T-Q110-CA	8504840		<b>BH204T-Q110-CA</b> som 968XX114, med Quick Out el-del
965XX031	-----		<b>BH444T-23/36/23IA</b> , som 968XX114 (AOAC) + IA
H204T-23/36/23CA-A	276755		<b>H204T-23/36/23CA-A</b> som 968XX114, blot vandtæt.
968XX082	-----		<b>BH204T-55/60/55CA</b> , 4 moduler, 55-60-55 mm dyse afst.

**Note:** CA angiver at der er fælles luft ved 2 eller flere moduls pistoler.

IA angiver at der er uafhængig luft ved 2 eller flere moduls pistoler (f.eks. 1 stk. mac pr. modul).

**Note:** Dette er kun et udpluk af vort sortiment, yderligere typer er til rådighed, kontakt kundeservice.



## 4 limmoduler og 2 eller flere luftindgange / magnetventiler.

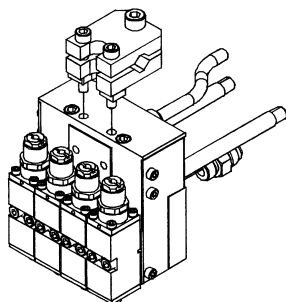

**E1059**  
**BH204T-23CA-2**

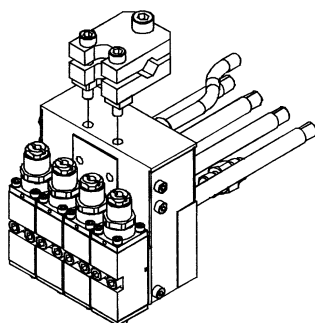

**E1061**  
**BH204T-23IA**

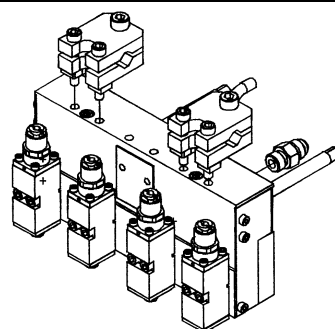

**E1057**  
**BH204T-55/60/55CA-2**

Lim-Tech Nr.	Nordson® nr.	a pris	Produktbeskrivelse
968XX081	809570		<b>BH204T-23CA-2</b> , 4 moduler, 23 mm dyse afstand, 2 mac.
968XX091	8505950		<b>BH204T-23IA</b> , 4 moduler, 23 mm dyse afstand.
968XX305	-----		<b>BH204T-23/36/23IA</b> , 4 moduler, 23-36-23 mm dyse afst.
968XX309	-----		<b>BH204T-55/60/55CA-2</b> , som 968XX336, med 2 mac.
968XX336	-----		<b>BH204T-55/60/55IA</b> , 4 moduler, 55-60-55 mm dyse afst.

## Flermoduls pistoler med justerbare limmoduler, til stribe og punkt påføring.



Modulerne kan justeres i begge retninger.



Modulerne kan nemt og hurtigt justeres under drift.

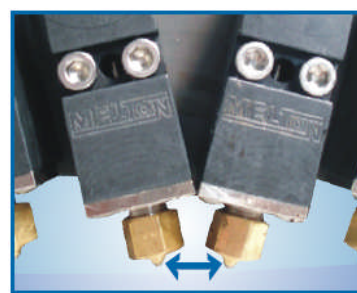

Tæt limstribe til limstribe positionering ved små opgaver.

Lim-Tech nr.	Nordson® nr.	a pris	Produktbeskrivelse
968XX1xx	731999		<b>BH202T-40CA-MOR</b> , 2 moduler, 40 mm dyse afstand.
967XX301	-----		<b>BH202T-40IA-MOR</b> , 2 moduler, 40 mm dyse afstand.
968XX155	731998		<b>BH202T-70CA-MOR</b> , 2 moduler, 70 mm dyse afstand.
968XX145	-----		<b>BH202T-70IA-MOR</b> , 2 moduler, 70 mm dyse afstand.
968XX156	-----		<b>BH202T-120CA-MOR</b> , 2 moduler, 120 mm dyse afstand.
968XX149	-----		<b>BH203T-120IA-MOR</b> , 3 moduler, 60 mm dyse afstand.
967XX300	-----		<b>BH204T-96IA-MOR</b> , 4 moduler, 32 mm dyse afstand.

**Note:** CA angiver at der er fælles luft ved 2 eller flere moduls pistoler.

IA angiver at der er uafhængig luft ved 2 eller flere moduls pistoler (f.eks. 1 stk. mac pr. modul).

**Note:** Dette er kun et udpluk af vort sortiment, yderligere typer er til rådighed, kontakt kundeservice.

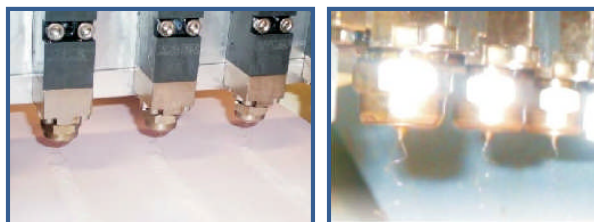

Vi producerer naturligvis kundespecifikke lim pistoler. Angiv antallet af moduler og målene imellem dem, så laver vi en tegning til godkendelse. Dette gælder såvel stribe-, spray- og spaltepåføringsudstyr. Vort kendetegn er hurtige, effektive og omkostningsbevidste kundetilpassede løsninger.

Standard automatspraypistoler med limmodul type M200H-CF eller CF200H, til swirl og spray påføring, til Melton®, Nordson® HM 2300, 3000, 6000, FM130, FM180, ProBlue og andet standard udstyr.

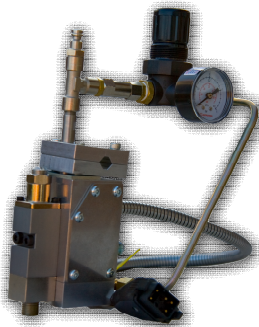

Compatible

## 1 limmodul type M200H-CF eller CF200H, til swirl og spray påføring.

					
<b>BH201T-CF</b>		<b>BH201T-CF-M</b>		<b>BH201T-Q22CF</b>	
Lim-Tech nr.	Nordson® nr.	A pris	Produktbeskrivelse		
968XX706	234896		BH201T-CF, 1 modul.		
BH201T-CF	-----		BH201T-CF-M, 1 modul og monteret regulator		
BH201T-Q22-CF	-----		BH201T-Q22CF, 1 modul, quick out og regulator		
BH201T-CF-SW	-----		BH201T-CF-SW, 1 modul, super wide, 2 regulator		

## 2 limmodul type M200H-CF eller CF200H, til swirl og spray påføring.

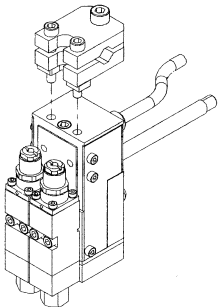
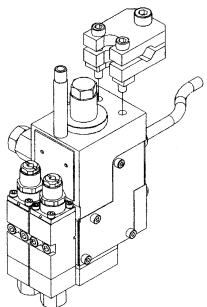
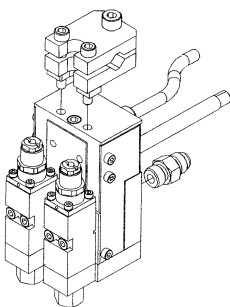
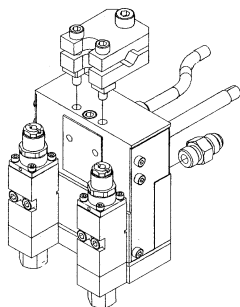
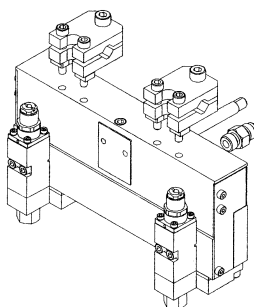
									
<b>MD2x1-23-S</b>		<b>MD2x1-23-S-F</b>		<b>MD2x1-36-S</b>		<b>MD2x1-66-S</b>		<b>MD2x1-170-S</b>	
Lim-Tech nr.	Nordson® nr.	a pris	Produktbeskrivelse						
968XX721	105055		BH202T-23CA-CF, 2 moduler, 23 mm afstand.						
968XX744	-----		BH202T-23IA-CF, 2 moduler, 23 mm afstand.						
968XX736	-----		BH202T-32CA-CF, 2 moduler, 32 mm afstand.						
968XX708	-----		BH202T-36CA-CF, 2 moduler, 36 mm afstand.						
968XX720	-----		BH202T-60CA-CF, 2 moduler, 60 mm afstand.						
968XX751	-----		BH202T-80IA-CF, 2 moduler, 80 mm afstand.						
968XX757	-----		BH202T-90CA-CF, 2 moduler, 90 mm afstand.						
968XX713	-----		BH202T-150IA-CF, 2 moduler, 150 mm afstand.						
968XX726	-----		BH202T-32CA-CF, 2 moduler, 170 mm afstand.						

**Note:** Dette er kun et udpluk af vort sortiment, yderligere typer er til rådighed, kontakt kundeservice.

### 3 eller 4 limmodul type M200H-CF eller CF200H, til swirl og spray påføring.

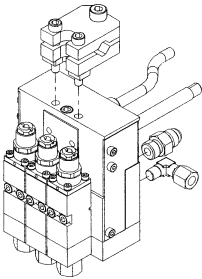
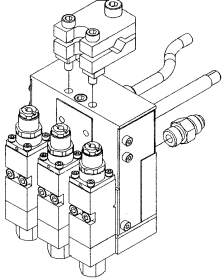
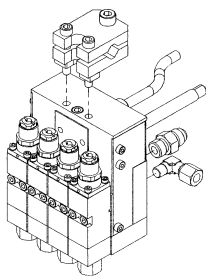
					
<b>BH203T-23CA-CF</b>		<b>BH203T-66CA-CF</b>		<b>BH204T-69CA-CF</b>	
Lim-Tech Nr.	Nordson® nr.	a pris	Produktbeskrivelse		
968XX709	110637		BH203T-23CA-CF, 3 moduler, 23 mm afstand.		
968XX709	-----		BH203T-23IA-CF, 3 moduler, 23 mm afstand.		
968XX742	-----		BH203T-58CA-CF, 3 moduler, 29 mm afstand.		
968XX735	-----		BH203T-66IA-CF, 3 moduler, 33 mm afstand.		
968XX740	-----		BH203T-75CA-CF, 3 moduler, 37,5 mm afstand.		
968XX748	-----		BH203T-90CA-CF, 3 moduler, 45 mm afstand.		
968XX753	-----		BH203T-90IA-CF, 3 moduler, 45 mm afstand.		
968XX747	-----		BH203T-150CA-CF, 3 moduler, 75 mm afstand.		
968XX746	-----		BH203T-250CA-CF, 3 moduler, 125 mm afstand.		
968XX710	-----		BH204T-69CA-CF, 4 moduler, 23 mm afstand.		
968XX733	-----		BH204T-69IA-CF, 4 moduler, 23 mm afstand.		
968XX723	-----		BH204T-115IA-CF, 4 moduler, 38,3 mm afstand.		
968XX755	-----		BH204T-170IA-CF, 4 moduler, 56,6 mm afstand.		

### 5 eller flere limmodul type M200H-CF eller CF200H, til swirl og spray påføring.

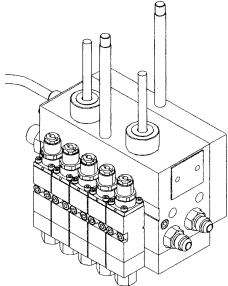
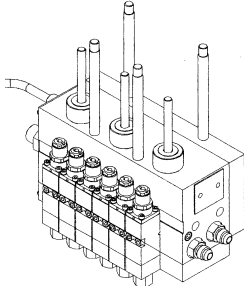
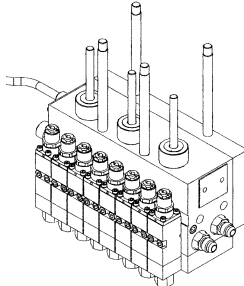
					
<b>BH205T-100CA-CF</b>		<b>BH206T-115CA-CF</b>		<b>BH208T-161CA-2-CF</b>	
Lim-Tech Nr.	Nordson® nr.	a pris	Produktbeskrivelse		
968XX734	109769		BH205T-100CA-CF, 5 moduler, 25 mm afstand.		
968XX732	-----		BH206T-115CA-CF, 6 moduler, 23 mm afstand.		
968XX739	-----		BH206T-125CA-CF, 6 moduler, 25 mm afstand.		
968XX738	-----		BH206T-240CA-CF, 6 moduler, 48 mm afstand.		
968XX700	-----		BH208T-350CA-2-CF, 8 moduler, 50 mm afstand, 2 mac.		
968XX701	-----		BH208T-350IA-CF, 8 moduler, 50 mm afstand, 8 mac.		
968XX719	-----		BH210T-450IA-CF, 10 moduler, 50 mm afstand, 10 mac.		
BH210T-210CA-CF	104121		BH210T-210CA-CF, 10 moduler, 23 mm afstand.		
968XX729	-----		BH211T-1000CA-3-CF, 11 moduler, 100 mm afst. 3 mac.		
BH213T-276CA-CF	101010		BH213T-276CA-CF, 13 moduler, 23 mm afstand		
968XX728	-----		BH216T-345CA-CF, 16 moduler, 23 mm afstand		

Specielle ønsker, flere moduler, separat styring af de enkelte moduler, ring til vor kundeservice, så laver vi specielt tilpassede løsninger.

Standard slotcoatningspistoler, til spaltepåføring, til Melton®, Nordson® HM 2300, 3000, 6000, FM130, FM180, ProBlue og andet standard udstyr.

Compatible

## 22 mm bredde type M200H-SL eller H200-SL, til spaltepåføring

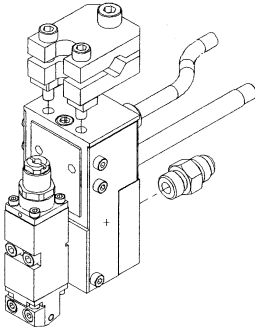
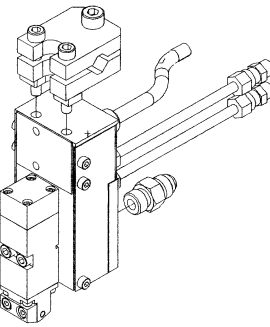
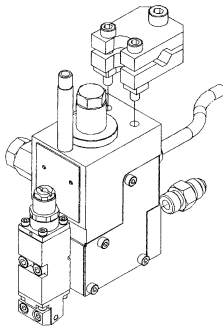
			
<b>BH201T-SL20</b>	<b>BH441T-SL20</b>	<b>BH201T-SL20-F</b>	
Lim-Tech Nr.	Nordson® nr.	a pris	Produktbeskrivelse
968XX096	120683		<b>BH201T-SL20</b> , med 1 modul, 22 mm bred. (AOSC).
965XX023	-		<b>BH441T-SL20</b> , med 1 modul, 22 mm bred. (AOAC).
BH201T-SL20-F	-		<b>BH201T-SL20-F</b> , med indbygget stort filter.
BH201T-SL20-B	-		<b>BH201T-SL20-B</b> med 1 modul – Snuff Back

## 50 mm bredde og 63 mm bredde.

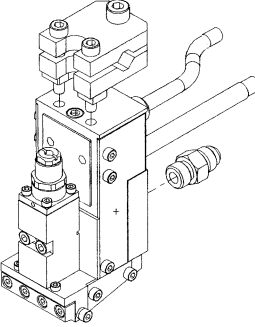
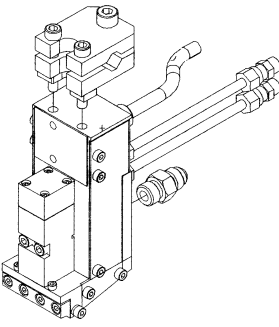
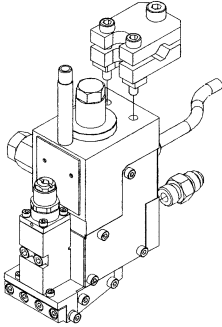
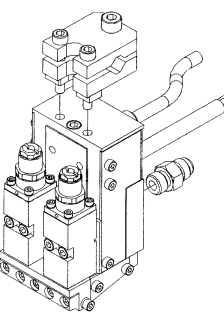
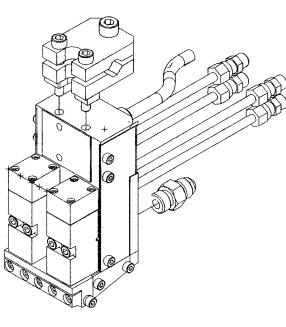
				
<b>BH201T-SL50</b>	<b>BH441T-SL50</b>	<b>BH201T-SL50-F</b>	<b>BH202T-CA-SL63</b>	<b>BH442T-IA-SL63</b>
Lim-Tech Nr.	Nordson® nr.	a pris	Produktbeskrivelse	
968XX098	-		<b>BH201T-SL50</b> , med 1 modul, 50 mm bred.	
965XX030	-		<b>BH441T-SL50</b> , med 1 modul, 50 mm bred. (AOAC).	
BH201T-SL50-F	-		<b>BH201T-SL50-F</b> , med indbygget stort filter.	
BH202T-CA-SL63	-		<b>BH202T-CA-SL63</b> , med 2 modul, 63 mm bred.	
BH442T- IA-SL63	-		<b>BH442T- IA-SL63</b> , med 2 modul, 63 mm bred. (AOAC).	
BH442T- IA-SL63	-		<b>BH442T- IA-SL63</b> , med indbygget stort filter.	

**Note:** CA angiver at der er fælles luft ved 2 eller flere moduls pistoler.

IA angiver at der er uafhængig luft ved 2 eller flere moduls pistoler (f.eks. 1 stk. mac pr. modul).

**Note:** Dette er kun et udpluk af vort sortiment, yderligere typer er til rådighed, kontakt kundeservice.

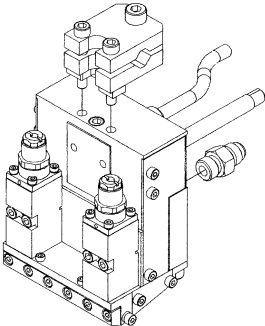
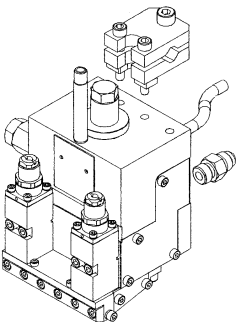
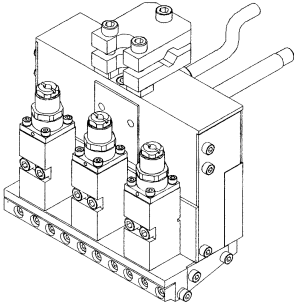
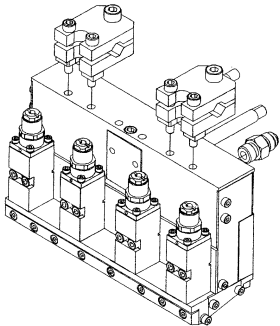

## 93 mm bredde og 203 mm bredde.

			
<b>E3015</b> <b>BH202T-93CA</b>	<b>E3023</b> <b>BH202T-93CA-F</b>	<b>E3025</b> <b>BH203T-140CA</b>	<b>E3031</b> <b>BH204T-203CA</b>
Lim-Tech nr.	Nordson® nr.	a pris	Produktbeskrivelse
BH202T-93CA	-		<b>BH202T-93CA</b> , 2 moduler, 93 mm bred.
BH442T-93CA	-		<b>BH442T-93CA</b> , 2 moduler, 93 mm bred. (AOAC).
BH202T-93CA-F	-		<b>BH202T-93CA-F</b> , med indbygget stort filter.
BH203T-140CA	-		<b>BH203T-140CA</b> , 2 moduler, 93 mm bred.
BH443T-140CA	-		<b>BH443T-140CA</b> , 2 moduler, 93 mm bred. (AOAC).
BH203T-140CA-F	-		<b>BH203T-140CA-F</b> , med indbygget stort filter.
BH204T-140CA	-		<b>BH204T-140CA</b> , 2 moduler, 93 mm bred.
BH444T-140CA	-		<b>BH444T-140CA</b> , 2 moduler, 93 mm bred. (AOAC).

## 210 til 410 mm bredde.

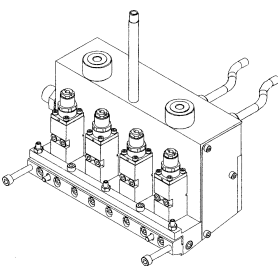
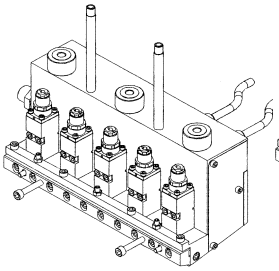
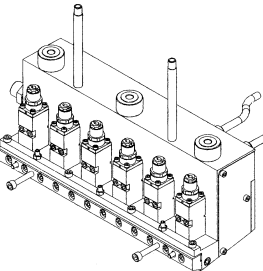
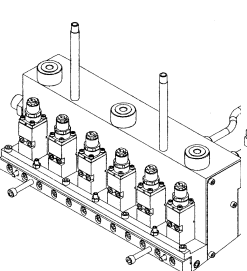
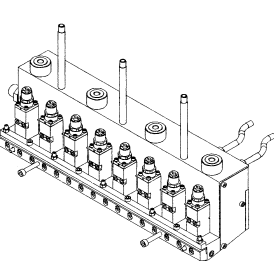
				
<b>E3035</b> <b>BH204T-210CA-F</b>	<b>E3041</b> <b>BH205T-260CA-F</b>	<b>E3043</b> <b>BH206T-310CA-F</b>	<b>E3045</b> <b>BH207T-360CA-F</b>	<b>E3047</b> <b>BH208T-410CA-F</b>
Lim-Tech nr.	Nordson® nr.	A pris	Produktbeskrivelse	
BH204T-210CA-F	-		<b>BH204T-210CA-F</b> , med indbygget stort filter.	
BH445T-210CA	-		<b>BH445T-210CA</b> , 5 moduler, 210 mm bred. (AOAC).	
BH205T-210CA-F	-		<b>BH205T-210CA-F</b> , med indbygget stort filter.	
BH206T-310CA-F	-		<b>BH206T-310CA-F</b> , med indbygget stort filter.	
BH207T-360CA-F	-		<b>BH207T-360CA-F</b> , med indbygget stort filter.	
BH208T-410CA-F	-		<b>BH208T-410CA-F</b> , med indbygget stort filter.	

**Note:** CA angiver at der er fælles luft ved 2 eller flere moduls pistoler.

IA angiver at der er uafhængig luft ved 2 eller flere moduls pistoler (f.eks. 1 stk. mac pr. modul).

Ud over ovennævnte slotcoatingshoveder kan vi levere specielle slotcoatingshoveder i bredder på over 2 meter, med recirkulerende lim og med indbyggede gearpumper i hovedet. Vi er kendt for individuelle, hurtige, effektive og omkostningsbevidste løsninger.



## Håndpistoler til Melton®, Nordson®, og andet standard udstyr.

Her er vort renoveringsprogram for håndpistoler tillige med vore egne håndpistoler, som findes i to udgaver. Én udgave til de normale automat-pistolslanger, der giver fordel i begrænset antal slangetyper i produktionen, såvel som de er hurtige at skifte. En anden til de "normale" håndpistoler, som kræver håndpistol slanger i AD serien (som f.eks. de normale Nordson AD31T pistoler).

Nedenstående priser er gældende for normalrenoveringer. Det sker dog, at pistoler er voldsomt skadede på grund af fald og lignende og at ekstra del derfor må skiftes. Ekstraomkostninger af denne art faktureres, dog vil et sådan tillæg normalt varsles før reparation. Hvis en model ikke er listet eller en helt ny pistol ønskes, så kontakt os og få en aktuel pris.

### Renoverede håndpistoler til Nordson® romertal- og specialanlæg.

Lim-Tech nr.	Nordson® nr.	a pris	Produktbeskrivelse
PA153100UR	153100X		AD21A håndpistol.
PA271612UR	271612X		AD31A til HM IV, V, VII, X, XII, XIV, XVIII, FM150.
PA271644UR	271644X		AD31B håndpistol til 500, 5505, 5510 og 5520.
PA271645UR	271645X		AD31C håndpistol til 500, 5505, 5510 og 5520.
PA272790UR	272790X		AD31D håndpistol.
PA276028UR	276028X		AD31E håndpistol.
PA310652UR	310652X		AD31FM håndpistol.

### Håndpistoler til stribe- og punktpåføring, til Melton®, Nordson® HM 2300, 3000, 6000, FM130, FM180 og andet standard udstyr.

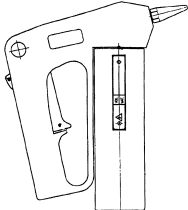
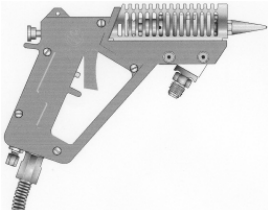
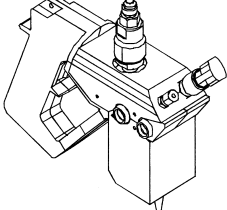
			
<b>R0001715 MAD31T</b>	<b>F0001 983XX001</b>	<b>F0011 M1H-TOP-V</b>	
Lim-Tech Nr.	Nordson® nr.	a pris	Produktbeskrivelse
R0001715	274765		Type AD31T, bruger original AD slanger.
GAD31T	274765		Type AD31T, bruger original AD slanger.
983XX028	274765		Til automatpistol slanger. A4-N
983XX029	274765		Til automatpistol slanger, topforsynet. A4-U-N
983XX201	-----		Til automat. slanger, topfors., vertikal. A4-U-N-V
983XX054	-----		Til automat. sl. – AD41 Ni120. A4-N/AD41
983XX055	-----		Til automat. sl., topf. – AD41 PT100. A4-U-N/AD41MP
983XX015	-----		Til automat. sl., topf. Slotcoat 20 mm A4-U-N-SL20
983XX003	274765		Til automatpistol slanger, mekanisk. F0003
983XX001	274765		Til automatpistol slanger, pneumatisk. F0001
PA274765UR	274765X		AD31T renoveret håndpistol.

**Note:** Dette er kun et udpluk af vort sortiment, yderligere typer er til rådighed, kontakt kundeservice.

**Sprayhåndpistoler til swirvel og spraypåføring, til Melton®, Nordson® HM 2300, 3000, 6000, FM130, FM180 og andet standard udstyr.**

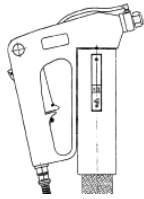
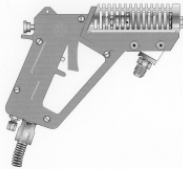
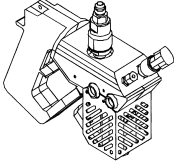
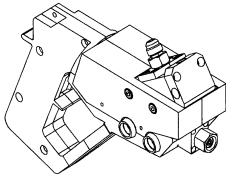
			
<b>R0001293 MAD31T-CF</b>	<b>F0005 983XX005</b>	<b>F0013 M1H-S-TOP-V</b>	<b>F0009 M1H-S-TOP-H</b>
<b>Lim-Tech nr.</b>	<b>Nordson® nr.</b>	<b>a pris</b>	<b>Produktbeskrivelse</b>
R0001293	101206		Type AD31T-CF, håndpistolslanger.
983XX032	101206		Til automatpistol slanger. A4-S-N
983XX033	101206		Til automatpistol slanger, topforsyn. A4-U-S-N
983XX038	101206		Til automatpistol slanger, højtryk anv. A4-S-N-HP
983XX201	-----		Til automatpist. slanger, topforsynet, vertikal. A4-U-S-N-V
983XX057	-----		Til auto. sl., topfors. AD41 PT100 A4-S-N/AD41-MP
983XX056	-----		Til auto. sl., topfors. AD41 PT100 A4-U-S-N/AD41-MP
983XX005	101206		Til automatpist. slang., pneumatisk. F0005
PA101206UR	101206X		<b>AD31STR</b> renoveret sprayhåndpistol.

**Note:** Dette er kun et udpluk af vort sortiment, yderligere typer er til rådighed, kontakt kundeservice.

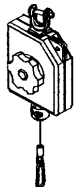
	<b>Tilbehør til Håndpistolerne.</b>		
<b>987XX008</b>			
<b>Lim-Tech nr.</b>	<b>Nordson® nr.</b>	<b>a pris</b>	<b>Produktbeskrivelse</b>
K0057	-		Svirvelfitting til topforsynede håndpistoler (slange/pistol).
987XX008	-		Topophængt kabeludtræk til håndpistolerne. G0008



Vore hotmelt pistoler producere op til 2000 millioner frugtbakker pr. år.

Sift proof pistoler til specielle emballage løsninger giver en sikker påføring ved høje hastigheder.



Vi tilbyder multi modul pistoler til et utal af limningsopgaver, spray, stribe, punkt og coating.

Produkterne overholder CE certificering.

## Tekniske karakteristika

Karakteristika	Hotmelt moduler
Anvendelsestemperatur	Maks. 230 °C
Limtryk	Maks. 100 bar
Luft tryk til aktivering	3,5-4,5 bar
Anvendelses hastighed	Op til 5500 cykles/minut
Strømforsyning (via anlægget)	200-240 vac, 50/60hz

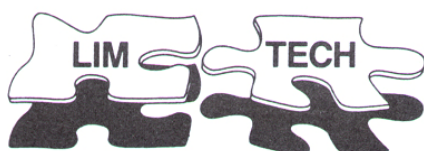

Lim-Tech ApS  
 Industrivej 5. - 7120 Vejle – Danmark  
 Tlf.: +45 75 711977 Fax: +45 75 712877  
 V.A.T. / Ust-IdNr. DK13279470  
 Mail: Info@Lim-Tech.dk WWW.Lim-Tech.dk