

Produktliste april 2013

Reserveedele og tilbehør

Til kompatibelt hotmeltudstyr



- * **Anlæg**
 - * **Slanger**
 - * **Pistoler**
 - * **Moduler**
 - * **Dyser**
 - * **Tilbehør**
 - * **Pumper**
 - * **Kontrolkort**
 - * **Tankfilter til standard compatible anlæg såvel som til special anlæg**
 - * **Fittings til pistoler, slanger og hotmeltanlæg**
 - * **In-line slangefilterholdere og filtre til pistoler / slanger**
 - * **O-ringe, skruer, dyserensenåle, renevæsker og andet tilbehør**
 - * **Holdere og monteringstilbehør til pistoler**
 - * **Luftfittings og luftslanger**
 - * **Mac-Magnetventiler**
 - * **Service**



Fittings



In line pistol filter, standard



In line pistol filter, Quick



Tank filter, standard



Tank filter, special anlæg



Eldele

Tilbehør til limudstyr fra Melton®, Nordson®, og andet kompatibelt standard udstyr.

Vi har hermed fornøjelsen at tilbyde Dem omkostningseffektive produkter til Deres limmaskiner. Siden december 1993 har vi leveret slanger, dyser og øvrige dele som passer til maskiner fra Acumeter, Airprint, Caltrans, Conrad, Graco, ITW/LTI Dynatec, Meler, Meltex, Melton, Mercer, Moen, **Nordson**®, Pyles, Robatech, Sierra, Slautterback, Spraymation, Valco og Walcom.

Produktlisten – der er fritblivende og excl. moms og levering, omfatter primært vort sortiment af Melton og Nordson® kompatible reservedele, men vi er naturligvis til disposition for drøftelse af et hvilket som helst emne, når det drejer sig om service, reservedele eller komplette hotmelt anlæg.

	<u>Side</u>
Pumper	2 - 4
Kontrolkort, I/O kort , powerkort til anlæg	5 - 6
Holdere til pistoler	7 - 7
Fittings og koblinger til pistoler, slanger og hotmeltanlæg	8 - 8
In line slangefilterholder og filter til pistoler/slanger	9 - 11
Tankfilter til kompatibelt udstyr	11 - 11
Mac-Magnetventiler	12 - 12
Luffittings til magnetventiler og tankanlæg	12 - 12
Kabelsæt, anlægs-, slange- og pistolstik	13 - 13
Varmepatroner	14 - 14
Termostater	15 - 15
RTD temperaturføler og Conex klemmer	15 - 15
O-ringe	16 - 16
Skruer	16 - 16
Dyse rensenåle	17 - 17
PIN udtrækker og pins til slange- og pistolstik	17 - 17
Regøring og rensesvæsker til limudstyr	17 - 17
Håndpistoler til limstænger	17 - 17
Service	18 - 18

Pumper til Nordson® og andet standard udstyr.



Siden vor start i 1993 har vi renoveret i hundredvis af pumper fra forskellige mærker, bl.a. Nordson, vi har mulighed for at tilbyde Dem særdeles favorable priser i forhold til normalleverandørerne, og som hovedregel er vi lagerførende af pumperne i Danmark !

Vi har fortsat mulighed for at levere pumper til ældre hotmelt anlægsserier, således at vi kan præsentere den mest alsidige produktpakke, på den mest omkostningseffektive måde, for Dem.

Vore priser er opbygget nemt og overskueligt:

- returnerer De den brugte pumpe ved køb af ny får De 25% ombytningsrabat
- ønskes en renoveret pumpe kan vi gøre det for 50% af nyprisen*1.

Pumper til Nordson® romertal serien.

Lim-Tech nr.	Nordson® nr.	Ny pris	Produktbeskrivelse
PA498056UR	498056		Renoveret pumpe, til HM IV og V, udveksling 14:1.
PA244405UR	244405		Renoveret pumpe, til HM VII og IX
PA276021UR	276021		Renoveret pumpe, til HM XIV, udveksling 14:1.

Pumper til Nordson® 2000 serien.

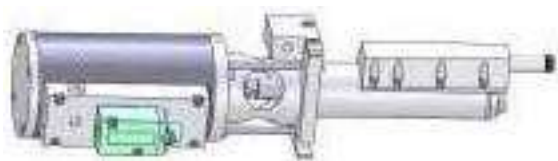

Rabat ved pumper

- Ombytningspumpe - 25 %
- Renovering af pumpe - 50 %

Lim-Tech nr.	Nordson® nr.	Ny pris	Produktbeskrivelse
NP31302	273141		Ny kompatibel pumpe til 2000 serien, 14:1.

Pumper til Nordson® 2300 serien.

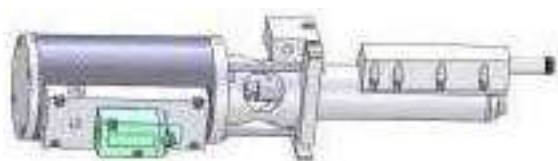

Rabat ved pumper

- Ombytningspumpe - 25 %
- Renovering af pumpe - 50 %

Lim-Tech nr.	Nordson® nr.	Ny pris	Produktbeskrivelse
L1200	161427 / 274996		Ny kompatibel pumpe 2300 serien, 14:1 - 35 kg./time.

Pumper til Nordson® 3000 serien – standard 32,4 kg. kapacitet pr. time.

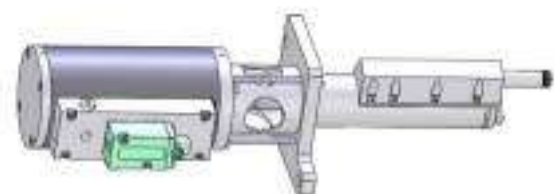

Rabat ved pumper

- Ombytningspumpe - 25 %
- Renovering af pumpe - 50 %

Lim-Tech nr.	Nordson® nr.	Ny pris	Produktbeskrivelse
L1201	161424 / 105447		Ny kompatibel pumpe 3000 serien, 14:1 - 35 kg./time.

Pumper til Nordson® 3500 – 3700 og 3800 serien – høj effekt 54,6 kg./time.

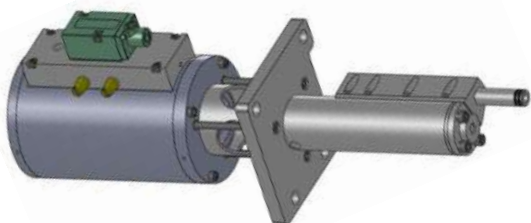

Rabat ved pumper

- Ombytningspumpe - 25 %
- Renovering af pumpe - 50 %

Lim-Tech nr.	Nordson® nr.	Ny pris	Produktbeskrivelse
L1202	164683 / 105474		Ny kompatibel pumpe 3000 serien.

Pumper til Nordson® Problue 4, 7 og 10 – 32,4 kg. kapacitet pr. time.

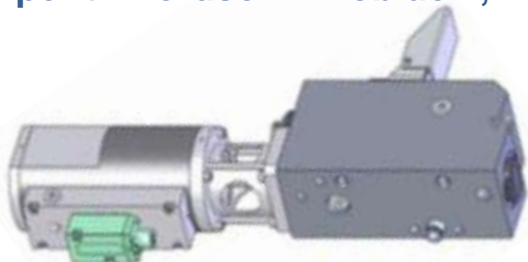

Rabat ved pumper

- Ombytningspumpe - 25 %
- Renovering af pumpe - 50 %

Lim-Tech nr.	Nordson® nr.	A pris	Produktbeskrivelse
PA1028303R	1028303X		Renoveret pumpe serie ProBlue, 14:1 – 32,4 kg./time.

Pumper Valco Melton® udstyr.

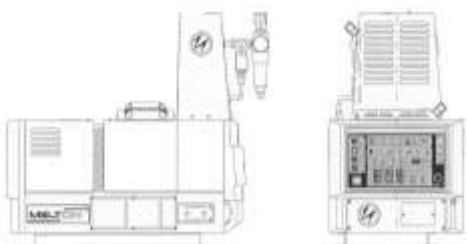

Rabat ved pumper

- Ombytningspumpe - 25 %
- Renovering af pumpe - 50 %

Pneumatiske pumper til Melton® C Serien.

Lim-Tech nr.	Nordson® nr.	a pris	Produktbeskrivelse
916XX653	-----		Ny pumpe C4 anlægs serien, 13:1 - 35 kg./time. New
916XX654	-----		Ny pumpe C8 anlægs serien, 13:1 - 35 kg./time. New
916XX406	-----		Ny pumpe C8 anlægs serien, 14:1 - 100 kg./time. New
L0212	-----		Ny pumpe C16 anlægs serien, 14:1 - 100 kg./time.
916XX410	-----		Ny pumpe C16 anlægs serien, 14:1 - 100 kg./time. New

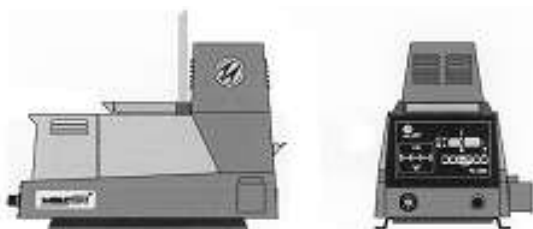

Rabat ved pumper

- Ombytningspumpe - 25 %
- Renovering af pumpe - 50 %

Pneumatiske pumper til Melton® 4000 Serien.

Lim-Tech nr.	Nordson® nr.	a pris	Produktbeskrivelse
917XX001	-----		Ny pumpe til 4,5 - 7,5 og 10 kg. anlæg, - 100 kg./time.
917XX002	-----		Ny pumpe til 20 kg. anlæg, - 100 kg./time.
917XX003	-----		Ny pumpe til 25 kg. anlæg, - 100 kg./time.
917XX004	-----		Ny pumpe til 50 kg. anlæg, - 100 kg./time.

Kotrolkort, I/O kort osv. til Nordson.

Vort renoveringsprogram omfatter alle normalt forekommende kredskort. Skulle De ikke finde Deres nuværende kredskort i nedenstående liste, bedes De kontakte os for pris og leveringsmulighed.

Lim-Tech nr.	Nordson® nr.	A pris	Produktbeskrivelse
PA244501 – reb	244501X --		CST-1
PA295037 – reb	295037X --		CT-7
PA270658 – reb	270658X --		CT-8
PA241842 – reb	241842X --		HTC
PA240567 – reb	240567X --		HTC Mdl. V11
PA270632 – reb	270632X --		HTC Mdl. IX OG XIV
PA274658 – reb	274658X --		Parent Machine Interlock
PA274878 – reb	274878X --		HTC Model 115
PA275128 – reb	275128X --		2002 / 2202 HTC
PA275129 – reb	275129X --		2002 / 2202 Ft Pnl
PA939574 – reb	939574X --		2000 / 2204 HTC
PA939575 – reb	939575X --		2000 / 2204 Ft Pnl
PA276881 – reb	276881X -		2302, kontrolkort med 5 kanaler.
PA276882 – reb	276882X -		2302, kontrolkort med 5 kanaler, med set back.
PA276884 – reb	276884X -		2304, kontrolkort med 9 kanaler.
PA276885 – reb	276885X -		2304, kontrolkort med 9 kanaler, med set back.
PA276887 – reb	276887X -		2305, kontrolkort med 11 kanaler.
PA276889 – reb	276889X -		2305, kontrolkort med 11 kanaler og digitalviser.
PA276890 – reb	276890X -		2306, kontrolkort med 13 kanaler.
PA228010 – reb	228010X		3000, 4-Kanals effektkort.
PA119928 – reb	119928X		3000, Multiscan, Hovedkort.
PA110039 – reb	110039X		3000, Multiscan, Displaykort med set back.
PA110040 – reb	110040X		3000, Multiscan, Displaykort med set back.
PA105646 – reb	105646X		3000, Uniscan 1 kanals effektkort (tank).
PA105647 – reb	105647X		3000, Uniscan, 4-kanals effektkort (slange/pistol).
PA105649 – reb	105649X		3000, Uniscan, Hovedkort.
PA105658 – reb	105658X		3000, Multiscan, Displaykort.
PA183838 – reb	183838X		3000, Multiscan, Slange/pistol kontrol, 2 stk. version.
PA310906 – reb	310906X --		Foammelt.
PA222297 – reb	222297X		Vista, styrekort = med produktnummer PA234429.
PA247261 – reb	247261X		Vista I/O kort, standard.
PA247264 – reb	247264X		Vista PC driver.
PA248043 – reb	248043X		Vista TC, PCB Control.
PA234426 – reb	234426X		Vista, Displaykort.
PA234427 – reb	234427X		Vista, effektkort.
PA234428 – reb	234428X		Vista, frontpanel, styring, komplet.
PA234429 – reb	234429X		Vista, styrekort.
PA1028325	1028325		ProBlue, CPU styrekort, P4, P7 og P10.
PA1028322	1028322		ProBlue, hoved effektkort P4, P7.
PA1028328	1028328		ProBlue, slange/pistol modul P4, P7 og P10.
PA1028324	1028324		ProBlue, 6 kanals udvidelseskort P10.

Bemærk vi tager forbehold for at ikke alle kort kan repareres eller skaffes som nye.

Kontrolkort til Melton hotmeltanlæg.

Melton[®] C serien, kontrol- og powerkort.

Lim-Tech nr.	Nordson [®] nr.	Ny pris	Produktbeskrivelse
910XX626	-----		Power kort, anlæg 1-4 slange/pistoler
918XX299	-----		Kontrol kort, anlæg 1-4 slange/pistoler
910XX625	-----		Power kort, anlæg 1-6 slange/pistoler
911XX003	-----		Kontrol kort, anlæg 1-6 slange/pistoler

Vi giver 25% ombytningsrabat ved returnering af brugt kredskort.

Melton[®] 4000 serien, kontrolkort.

Lim-Tech nr.	Nordson [®] nr.	Ny pris	Produktbeskrivelse
911XX298	-----		Kombineret power og kontrolkort til PC300 anlæg
910XX294	-----		Kombineret power og kontrolkort til PC400 anlæg
910XX247	-----		Kombineret power og kontrolkort til PC500 anlæg
910XX291	-----		Kombineret power og kontrolkort til PC800 anlæg

Vi giver 25% ombytningsrabat ved returnering af brugt kredskort.

Ekstern styreboks/kredskort.

Vi er ofte i den situation at kunder, som har gamle anlæg i f.eks. Nordson romertal serien, skal bruge en ny slange eller en ny pistol og i forvejen har nye anlæg eller står i den situation, at de indenfor en overskuelig periode ønsker at gå over til et mere moderne anlæg, de føler at de "spilder" penge ved at fastholde de gamle termostat styrende slanger og pistoler.

Bland andet til disse firmaer har vi fået udviklet en ekstern kontrolboks, som kan styre slanger og pistoler på samme måde, som de moderne anlæg og derfor anvender moderne slanger og pistoler, der er styret via en RTD. De kan derved nøjes med at bruge tanken til opvarmning af limen og styreboksen til at styre slanger og pistoler, en omkostningseffektiv løsning!

Vore styrebokse anvendes også i de tilfælde, hvor man står med et hotmeltanlæg, som kun kan styre 2 slanger, men man ønsker at koble en eller flere nye slanger og pistoler på anlæget, dette gøres hurtigt og nemt med vor styreboks!

Lim-Tech nr.	Nordson [®] nr.	Ny pris	Produktbeskrivelse
988XX067	136899		Styreboks til 2 slanger og 2 pistoler.
988XX133	-----		Styreboks til 4 slanger og 4 pistoler.



Holdere til pistoler.

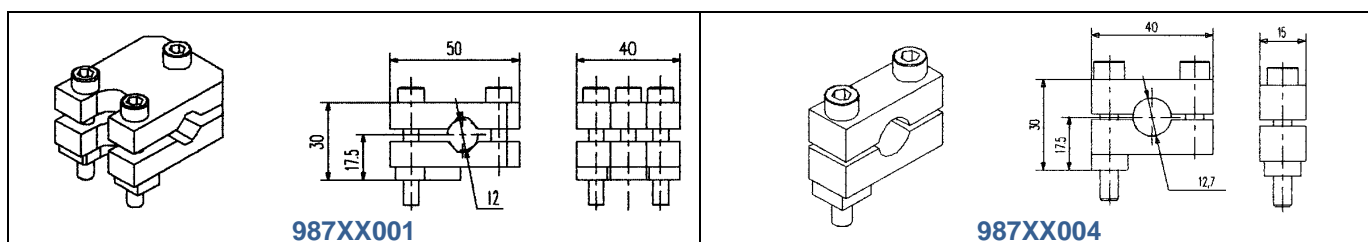

Lim-Tech nr.	Nordson® nr.	a pris	Produktbeskrivelse
987XX001	-		Pistol holder, åben blok til 12 mm stænger.
987XX004	-		Pistol holder, smal, åben blok til 12 mm stænger.

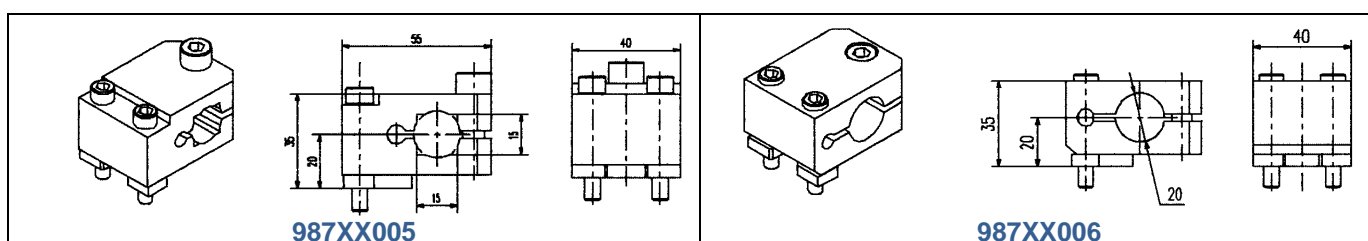

Lim-Tech nr.	Nordson® nr.	a pris	Produktbeskrivelse
987XX005	-		Pistol holder, blok til 15 mm stænger.
987XX006	-		Pistol holder, blok til 20 mm stænger.

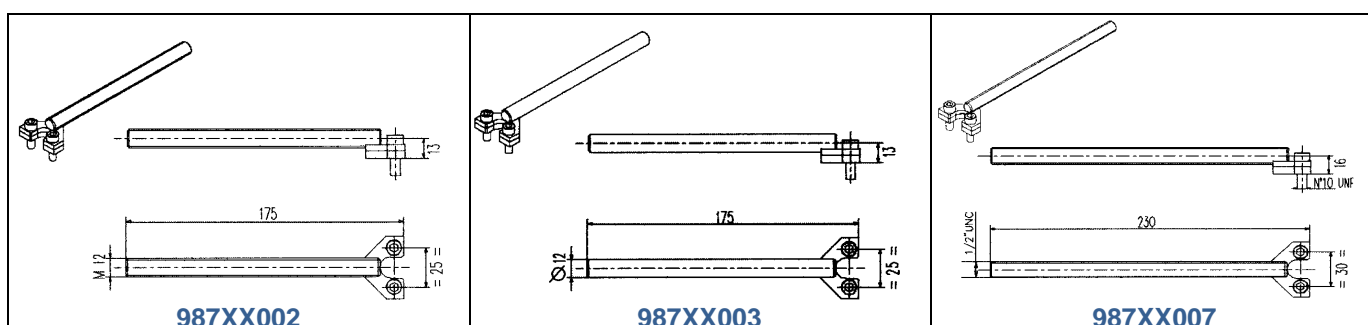

Lim-Tech nr.	Nordson® nr.	a pris	Produktbeskrivelse
987XX002	-		M12 gevind stang med holder.
987XX003	-		Stang Ø12 mm med holder.
987XX007	-		Gevindstand, kompatibel til 2 moduls lavprofilpistoler.
987XX010	-		Gevindstand, kompatibel til 4 moduls lavprofilpistoler.

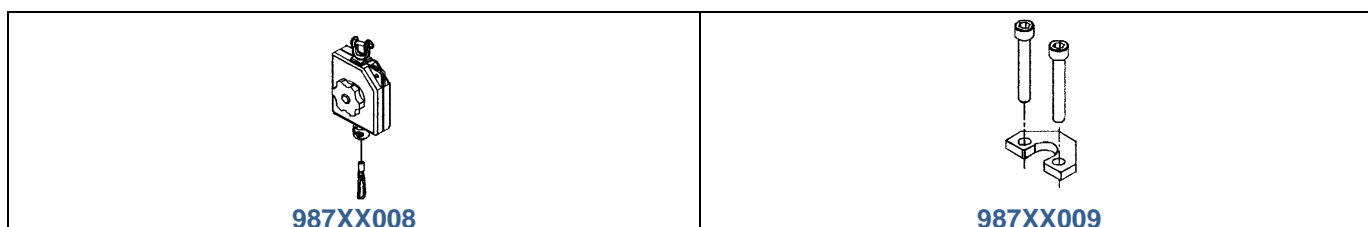

Lim-Tech nr.	Nordson® nr.	a pris	Produktbeskrivelse
987XX008	-		Topophængt kabeludtræk til håndpistoler.
987XX009	-		Isolering og skruer.

Fittings til montage af slange/tank og slange/pistol.



Vort sortiment omfatter alle standard fittings og koblinger:

- fra 8 mm anlæg/pistol til 8 mm, 13 eller 20 mm slange.
 - fra 13 mm anlæg/pistol til 8 mm, 13 eller 20 mm slange.
 - fra 20 mm anlæg/pistol til 8 mm, 13 eller 20 mm slange.
- I lige, 45° eller 90° vinkel, 9/16", 3/4" eller M30x1,5 gevind

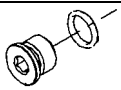



	
Lige koblinger med o-ring	Plug med o-ring til manifold

Lim-Tech nr.	Nordson® nr.	a pris	Produktbeskrivelse
B0001	972657		Lige kobling 9/16" Han – 9/16" Han - slange/pistol
B0001	972628		Lige kobling 9/16" Han – 9/16" Han - slange/anlæg
B0011	-		Lige kobling 9/16" Han – 3/4" Han
B0021	-		Lige kobling 3/4" Han – 3/4" Han
B0031	-		Lige kobling 3/4" Han – M30x1,5 Han
B0041	-		Lige kobling M30x1,5 Han – M30x1,5 Han
PB973574	973574		Plug til manifold 9/16" UNF, lukker af for slangeudgang.
10049	945032		O-ring til limkobling 9/16" (11,89 x 1,98mm)
10047	-		O-ring til limkobling 3/4" (20,00 x 2,00mm)
10048	-		O-ring til limkobling M30x1,5 (36,00 x 2,00mm)

	
45° koblinger han / han med o-ring.	45° koblinger hun / han med o-ring.

Lim-Tech nr.	Nordson® nr.	a pris	Produktbeskrivelse
B0002	274179		45° kobling 9/16" Han – 9/16" Han - slange/pistol
PA972647	972647		45° kobling 9/16" Han – 9/16" Han - slange/aggreat.
B0022	-		45° kobling 3/4" Han – 3/4" Han
B0004	-		45° kobling 9/16" Han – 9/16" Hun
B0024	-		45° kobling 3/4" Han – 3/4" Hun

	
90° koblinger han / han med o-ring.	90° koblinger hun / han med o-ring.

Lim-Tech nr.	Nordson® nr.	a pris	Produktbeskrivelse
B0003	274180		90° kobling 9/16" Han – 9/16" Han – slange/pistol
PA972646	972646		90° kobling 9/16" Han – 9/16" Han – slange/aggreat.
B0023	-		90° kobling 3/4" Han – 3/4" Han
B0005	972400		90° kobling 9/16" Han – 9/16" Hun
B0025	-		90° kobling 3/4" Han – 3/4" Hun

	Isolering til koblinger.		
988XX024	-		Isolering til kobling 9/16" Han – 9/16" Han
988XX025	-		Isolering til kobling 3/4" Han – 3/4" Han

In Line Slangefilterholder - STANDARD.

Standard in line slangefilterholder, sikrer at koks og andre urenheder, som opstår i slangen og manifolden, ikke når frem til dysen, udskiftning af filter sker nemt ved adskillelse af filter holder *¹.



Vi anbefaler at filterindsatsen afstemmes med dysens størrelse, således at man opnår den bedste sikkerhed imod tilstopning:

- 50 Mesh filter til dyser fra 0,024" - 0,040" (0,60 mm – 1,00 mm)
- 100 Mesh filter til dyser fra 0,012" - 0,021" (0,30 mm – 0,50 mm)
- 200 Mesh filter til dyser fra 0,008" - 0,010" (0,20 mm – 0,25 mm)

Velegnet til Melton, Nordson® og andet standard limudstyr med 9/16" gevindkobling.



Lim-Tech nr.	Nordson® nr.	a pris	Produktbeskrivelse
MIL609	274290		Lige filterholder, incl. 1 stk. 0,011 inch filter. 50 Mesh
MIL610	274291		Lige filterholder, incl. 1 stk. 0,006 inch filter. 100 Mesh
MIL611	274292		Lige filterholder, incl. 1 stk. 0,003 inch filter. 200 Mesh
MIL309	274989		45° filterholder, incl. 1 stk. 0,011 inch filter. 50 Mesh
MIL310	274990		45° filterholder, incl. 1 stk. 0,006 inch filter. 100 Mesh
MIL311	274991		45° filterholder, incl. 1 stk. 0,003 inch filter. 200 Mesh
MIL109	274287		90° filterholder, incl. 1 stk. 0,011 inch filter. 50 Mesh
MIL110	274288		90° filterholder, incl. 1 stk. 0,006 inch filter. 100 Mesh
MIL111	274283		90° filterholder, incl. 1 stk. 0,003 inch filter. 200 Mesh



Til vor standard filterholder og MT301-T pistoler, kan vi tilbyde filter eller løse net.

Lim-Tech nr.	Nordson® nr.	a pris	Produktbeskrivelse
IL110	271598		10 stk. slangefiltre – Masker 0,011 Inch 50 Mesh
IL610	271599		10 stk. slangefiltre – Masker 0,006 Inch 100 Mesh
IL310	271600		10 stk. slangefiltre – Masker 0,003 Inch 200 Mesh
D0043	-----		10 stk. filtre net – Masker 0,011 Inch 50 Mesh
D0042	-----		10 stk. filtre net – Masker 0,006 Inch 100 Mesh
D0041	-----		10 stk. filtre net – Masker 0,003 Inch 200 Mesh

*¹  – husk trykket skal tages af hydraulisk system, åben aftapningsdræn !

In Line Slangefilterholder - QUICK.

Quick in line slangefilterholder, sikrer at koks og andre urenheder, som opstår i slangen og manifolden, ikke når frem til dysen, udskiftning af filter sker nemt ved at trække filteret ud af filterholderen, uden afmontering af slange *1.



Vi anbefaler at filterindsatsen afstemmes med dysens størrelse, således at man opnår den bedste sikkerhed imod tilstopning:

50 Mesh filter til dyser fra 0,024" - 0,040" (0,60 mm – 1,00 mm)

100 Mesh filter til dyser fra 0,012" - 0,021" (0,30 mm – 0,50 mm)

200 Mesh filter til dyser fra 0,008" - 0,010" (0,20 mm – 0,25 mm)

Velegnet til Melton, Nordson® og andet standard limudstyr med 9/16" gevindkobling.



Lim-Tech nr.	Nordson® nr.	a pris	Produktbeskrivelse
D0052	1007033		Inlinefilter lige, incl. 1 stk. 0,011 Inch Filter. 50 Mesh
D0051	1007034		Inlinefilter lige, incl. 1 stk. 0,006 Inch Filter. 100 Mesh
D0050	1007035		Inlinefilter lige, incl. 1 stk. 0,003 Inch Filter. 200 Mesh
D0055	1007233		Inlinefilter 45°, incl. 1 stk. 0,011 Inch Filter. 50 Mesh
D0054	1007234		Inlinefilter 45°, incl. 1 stk. 0,006 Inch Filter. 100 Mesh
D0053	1007235		Inlinefilter 45°, incl. 1 stk. 0,003 Inch Filter. 200 Mesh
D0058	1007230		Inlinefilter 90°, incl. 1 stk. 0,011 Inch Filter. 50 Mesh
D0057	1007231		Inlinefilter 90°, incl. 1 stk. 0,006 Inch Filter. 100 Mesh
D0056	1007232		Inlinefilter 90°, incl. 1 stk. 0,003 Inch Filter. 200 Mesh



Lim-Tech nr.	Nordson® nr.	a pris	Produktbeskrivelse
D0065	1007036		2 stk. Filterindsats – 0,011 Inch 50 Mesh
D0064	1007037		2 stk. Filterindsats – 0,006 Inch 100 Mesh
D0063	1007038		2 stk. Filterindsats – 0,003 Inch 200 Mesh
D0062	1007372		5 Stk. Filterindsats – 0,011 Inch 50 Mesh
D0061	1007373		5 Stk. Filterindsats – 0,006 Inch 100 Mesh
D0060	1007374		5 Stk. Filterindsats – 0,003 Inch 200 Mesh

*1  – husk trykket skal tages af hydraulisk system, åben aftapningsdræn !

In Line Slangefilter – MiniBlue[®] pistol og BH301-T.



Filter til vor minimodul BH301-T og Miniblue pistoler.

Lim-Tech nr.	Nordson [®] nr.	a pris	Produktbeskrivelse
PA1045506	1045506		2 stk. slangefiltre
PA1045506R	1045506		2 stk. slangefiltre – renoveret med nyt filternet

*¹  – husk trykket skal tages af hydraulisk system, åben aftapningsdræn !

In Line Slangefilter – Robatech AX[®] pistol.



Filter til AX pistol serien fra Robatech.

Lim-Tech nr.	Robatech [®] nr.	a pris	Produktbeskrivelse
RO102912	102912		Pistol filter 130 μ sintermetal til AX pistol serien

*¹  – husk trykket skal tages af hydraulisk system, åben aftapningsdræn !

Overtryks- og drænventil Nordson[®] og kompatibelt udstyr.



PA276024



PA276024-18



PA276024-916



L1086



PA102324

Lim-Tech Nr.	Nordson [®] nr.	a pris	Produktbeskrivelse
PA276024	276024		Drænventil til aftapning af lim, anlægsserie 2300, 3000
PA276024-18	-----		Drænventil til aftapning af lim, 1/8" f.eks. til filterblok
PA276024-916	-----		Drænventil til aftapning af lim, 9/16" f.eks. til pistol/anlæg
L1086	-----		Drænventil til aftapning af lim, anlægsserie Melton C og V
PA120324	120324		Overtryksventil, serie 2300, 3000, inds. 60 bar eller ønske.
L1087	-----		Overtryksventil, anlægsserie Melton C



OBS ! Vigtig sikkerhedsdetalje, hvis aftapningsdrænet ikke virker bør den udskiftes. Aftapningsdrænet er til at aftappe limanlægget for hotmelt ved limskift og til at sikre at der ikke er tryk på systemet, imens man udskifter slanger, pistoler eller moduler, skal virke !



OBS ! Overtryksventilen sikre imod at unødigt stort tryk bygger sig op, den kan koke til og dermed ikke længere virke, forebyg uheld !



Tankfilter (kit incl. o-ring).

								
T2706	T4506	T2306	PA1028305	PA394590	10226	20186	150029250	RO100142
Lim-Tech Nr.	Nordson® nr.	a pris	Produktbeskrivelse					
T2706	161106		Til serie 2000, 2200, VII, XI, XII, XVIII.					
T4506	161130		Til serie IV, V, VIII, XIV.					
T2306	274578		Til serie 2300, 3100, 3400, 3500, 3700, 3800, 6000					
PA1028305	1028305		Til serie ProBlue 4, 7, og 10.					
PA394590	394590		Til serie Durablue					
10226	-----		Til serie 4000 fra Melton. 910XX226					
20186	-----		Til serie C og V fra Melton. 914XX168					
150029250	-----		Til serie Micron fra Meler.					
RO100142	-----		Til serie Concept fra Robatech.					



OBS ! Kontrol og eventuel udskiftning af tankfilter, overtryksventil og aftapningsdræn er vigtige for at sikre en god og problemfri drift.

Tankfilterholder komplet med filter (kit incl. o-ring).

								
TFI-HM	TFI3000	PA10283205	TFI3700	TFI37SP	TFI37SP-KPL	L0019	L1084	150029240
Lim-Tech Nr.	Nordson® nr.	a pris	Produktbeskrivelse					
TFI-HM	-----		Tankfilterholder kompl., Nordson® IV, V, VII, XIV.					
TFI3000	105432		Tankfilterholder kompl., Nordson® 2300, 3000 L0243					
PA1028305	1028305		Tankfilterholder kompl., til ProBlue®					
TFI3700	105438		Tankfilterholder kompl., Nordson® Manifold B-3500, 3700					
TFI37SP	-----		Alternativ til TFI3700 – adapter så TFI3000 kan bruges					
TFI37SP-KPL	-----		Alternativ til TFI3700 – adapter TFI37SP med TFI3000					
L0019	-----		Tankfilterholder kompl., Melton serie 4000 (PC500+PC800)					
L1084	-----		Tankfilterholder kompl., Melton serie C 917XX084					
150029240	-----		Tankfilterholder kompl., Meler serie Micron					

Magnetventiler.



MAC magnetventiler standard 3/2 – 4/2 og 5/2 vejs og special typer til Melton, Nordson® og andet standard limudstyr.

Rabat ved magnetventiler
 - Kvantumsrabat v/10 stk. -10 %
 - Ombytningsrabat -25 %

Lim-Tech nr.	Nordson® nr.	a pris	3/2 vejs ventiler – Luft / Fjeder pistoler	Flow l/min	Watt	Åbne tid	Lukke tid
T30011	771108		= 24 VDC, 1/8", standard.	180	8,5	7,0 ms	2,0 ms
T30012	771101		~ 220 VAC, 1/8".	180	6,5	7,0 ms	2,0 ms
T30015	991851		= 24 VDC, 1/4", High flow	2.200	17,5	9,0 ms	4,0 ms
T30016	-----		~ 24 VAC, 1/8".	180	6,7	7,0 ms	2,0 ms
T30019	1055481		= 24 VDC, 1/4", type Saturn	1.500	5,4	7,3 ms	5,3 ms
T30020	771132		= 24 VDC, 1/4", type Saturn	1.500	12,7	4,6 ms	4,5 ms

Lim-Tech nr.	Nordson® nr.	a pris	4/2 vejs ventiler – Luft / Luft pistoler	Flow l/min	Watt	Åbne tid	Lukke tid
T30017	-----		= 24 VDC, 1/8", standard.	150	5,4	6,0 ms	2,0 ms
T30021	-----		= 24 VDC, 1/8".	150	12,7	3,8 ms	1,8 ms

Lim-Tech nr.	Nordson® nr.	a pris	5/2 vejs ventiler – Luft / Luft pistoler	Flow l/min	Watt	Åbne tid	Lukke tid
T30018	1055480		= 24 VDC, 1/4", type Saturn	1.000	5,4	7,3 ms	5,3 ms
T30022	-----		= 24 VDC, 1/4", type Saturn	1.000	12,7	4,6 ms	4,5 ms

Lim-Tech nr.	Nordson® nr.	a pris	5/2 vejs Mini ventiler – Luft / Luft Mini pistoler	Flow l/min	Watt	Åbne tid	Lukke tid
T30034	771458		= 24 VDC, M5, type Saturn	100	8,0	3,0 ms	1,5 ms
T30035	-----		= 24 VDC, M5, Robatech 130724	100	4,0	3,5 ms	1,5 ms

T30002	1058523		Mac stik med lys diode				
--------	---------	--	------------------------	--	--	--	--

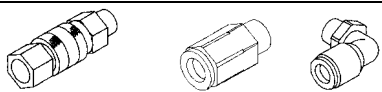

Luftfittings og luftslanger til magnetventiler og tankanlæg.			
Lim-Tech nr.	Nordson® nr.	A pris	Produktbeskrivelse
K0016	-----		Quick kobling til luftindgang magnetventil/pistol. 988XX016
K0050	-----		Luftfitting 1/4" - til 8 mm luftslange, lige. 988XX050
K0051	-----		Luftfitting 1/4" - til 8 mm luftslange, 90°. 988XX051
K0050-1	-----		Luftfitting 1/8" - til 8 mm luftslange, lige. 988XX017
K0051-1	-----		Luftfitting 1/8" - til 8 mm luftslange, 90°. 988XX018
K0052	-----		Luftfitting 1/8" - til 6 mm luftslange, lige. 988XX052
K0053	-----		Luftfitting 1/8" - til 6 mm luftslange, 90°. 988XX016
B0048	-----		Luftfitting 1/4" - til 6 mm luftslange, lige. 943XX048
B0047	-----		T-kobling til 8 mm luftslange. 943XX047
B0058	-----		T-kobling til 6 mm luftslange. 943XX058
K0019	-----		Teflon 8x6 mm luftslange, pr. meter – høj temp. 988XX019
K0020	-----		Teflon 6x4 mm luftslange, pr. meter – høj temp. 988XX020
K0205	-----		Teflon 4x2 mm luftslange, pr. meter – høj temp. 988XX205
K0078	-----		Polyamid 8x6 mm luftslange, pr. meter 988XX078
K0079	-----		Polyamid 6x4 mm luftslange, pr. meter 988XX079

Varmepatroner, termostater, RTD'er og kabelsæt.

Vi har et omfattende sortiment af eldele og tilbehør til limanlæg, lige fra de gamle HM anlæg og op til de nyeste kompatible anlæg fra Melton og Nordson[®] og står gerne til disposition for råd og vejledning.



Kabelsæt til pistoler.

		Kabelsæt til Melton[®], Nordson[®], Meltex[®], Robatech[®], Dynatech[®] og andet standard udstyr.	
Lim-Tech nr.	Nordson [®] nr.	a pris	Produktbeskrivelse
PA273906	273906		Til Nordson [®] 2000 serien.
PA230402	230402		Til Nordson [®] 2000 serien IP65 vandresistent.
PA274685	274685		Til Nordson [®] 2300, 3000 og ProBlue, excl. RTD. L0074
PA274685	274685		Til Nordson [®] 2300, 3000 og ProBlue, incl. RTD. L0073
LT-QM22	-----		Quick out kabelsæt 22 mm komplet, f.eks. til BH201T-Q22
LT-QM44	-----		Quick out kabelsæt 44 mm komplet, f.eks. til BH201T-Q44
L0007	-----		Til Melton, incl. RTD. 916XX007
PA276770	276770		Til Nordson [®] 2300, 3000 og ProBlue, vandresistent.
PA242077	242077		Til Nordson [®] HM i romertal serien.

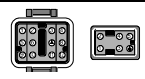
		Kabelsæt forlænger fra anlæg til pistol (12 pin – 6 pin). Til Melton[®], Nordson[®] og andet standard udstyr.	
Lim-Tech nr.	Nordson [®] nr.	a pris	Produktbeskrivelse
K0224	164045		3,0 m kabelsæt forlænger fra anlæg til pistol 988XX224
K0317	108946		4,8 m kabelsæt forlænger fra anlæg til pistol 988XX317
K0380	135972		7,2 m kabelsæt forlænger fra anlæg til pistol 988XX380

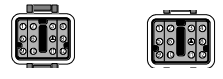
		Kabelsæt forlænger fra anlæg til slange (12 pin – 12 pin). Til Melton[®], Nordson[®] og andet standard udstyr.	
Lim-Tech nr.	Nordson [®] nr.	a pris	Produktbeskrivelse
K0390	115576		0,6 m kabelsæt forlænger fra anlæg til slange 988XX390
K0082	115577		1,8 m kabelsæt forlænger fra anlæg til slange 988XX082
K0076	115578		3,6 m kabelsæt forlænger fra anlæg til slange 988XX076
K0391	115579		5,4 m kabelsæt forlænger fra anlæg til slange 988XX391
K0064	115580		7,2 m kabelsæt forlænger fra anlæg til slange 988XX064

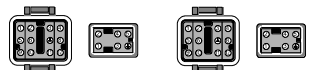
		Stik til pistol, slange og anlæg. Til Melton[®], Nordson[®] og andet standard udstyr.	
Lim-Tech nr.	Nordson [®] nr.	a pris	Produktbeskrivelse
L0041	-----		Hun stik 6 pins – hun del til pistol/slange 916XX041
L0056	-----		Han stik 6 pins – han del til pistol 916XX056
L0054	-----		Hun stik 12 pins – hun del til slange/anlæg 916XX054
K0040	-----		Han stik 12 pins – han del til slange 916XX040

Varmepatroner til pistoler og tankanlæg.

		Varmepatroner til Melton, Nordson® og andet standard limudstyr.	
Lim-Tech Nr.	Nordson® nr.	a pris	Produktbeskrivelse
PA101178	101178		1/2" 38 mm 240V/200W –
PQ270455	270455		230V/600W –
PQ810000	810000		3/8" 38 mm 240V/200W – H202T
PQ938018	938018		3/8" 32 mm 120V/100W – H20B
PQ938024	938024		1/2" 26 mm 240V/100W – H20A
PQ938028	938028		1/2" 76 mm 240V/200W –
PQ938031	938031		1/4" 50 mm 240V/ 40W –
PQ938039	938039		3/8" 85 mm 240V/210W – AD-24-2 og H202 Close
PQ938040	938040		3/8" 100 mm 240V/210W – AD-24-4 og H204 Close
PQ938041	938041		3/8" 150 mm 240V/300W – AD-24-4 Expanded
PQ938042	938042		3/8" 180 mm 240V/330W – AD-24-8 og H208
PQ938051	938051		3/8" 26 mm 240V/100W – AD-24-4LP og H204LP
PQ938052	938052		1/2" 38 mm 240V/147W – Lang
PQ938053	938053		1/2" 31 mm 240V/147W – Lang H20-A-B-T
PQ938056	938056		1/2" 31 mm 240V/147W – Lang H20-A-B-T
PQ938067	938067		3/8" 280 mm 240V/600W –
PQ938074	938074		1/2" 50 mm 240V/200W – Lang
PQ938079	938079		3/8" 50 mm 240V/150W –
PQ938084	938084		3/8" 100 mm 240V/145W – H201F
PQ938088	938088		3/8" 188 mm 240V/330W – H202E
PQ938089	938089		3/8" 156 mm 240V/300W – H204 Expanded.
PQ938100	938100		3/8" 46 mm 230V/ 75W – H202LP
PQ938101	938101		3/8" 70 mm 240V/150W – H208LP
PQ938104 (10010)	938104		3/8" 35 mm 240V/100W – Lang H201 m/termostat /H201
PQ938122	938122		3/8" 32 mm 240V/135W – H202 og H204
PQ938123 (10010)	938123		3/8" 34 mm 240V/150W – Lang H201 m/RTD /H201TW
PQ938124 (11173)	938124		3/8" 83 mm 240V/225W – Lang H202T / H204W / H208
PQ938125	938125		3/8" 175 mm 240V/365W – H204T Expanded.
PQ938126	938126		3/8" 100 mm 240V/280W – Lang H204T Close / H204W
PQ938127	938127		3/8" 156 mm 240V/380W – H204T Expanded.
PQ938128 (12245)	938128		3/8" 69 mm 240V/210W – H208LP
PQ938130	938130		3/8" 26 mm 240V/ 80W – AD31T / AD31STR
PQ938131	938131		3/8" 63 mm 240V/130W – H202LP
PQ938132	938132		3/8" 185 mm 240V/440W – H206 / H208T
PQ938133	938133		3/8" 63 mm 240V/175W – H202LP
PQ938135	938135		1/4" 38 mm 240V/ 40W –
PQ938145 (11240)	938145		1/2" 31 mm 240V/180W –
PQ938149	938149		1/4" 69 mm 240V/100W – H202TLP
PQ938152	938152		3/8" 66 mm 240V/155W – H204TLP
PQ938153	938153		3/8" 44 mm 240V/175W – H20TW
PQ938155	938155		3/8" 63 mm 240V/ 65W – H204LP
PQ938156	938156		1/4" 69 mm 240V/ 50W – H202LP
PQ938159	938159		3/8" 83 mm 240V/130W – H201TF / H20TF
RO100182	R100182		1/2" 32 mm 240V/180W – Robatch til AX101 pistoler
999-000-338	-		1/4" 26 mm 240V/110W – Viking håndpistol

Termostater.

		Termostater ældre pistoler og anlæg (som ikke arbejder med temperatur styring baseret på NI120 eller PT100 føler) til Melton®, Nordson®, Meltex, Robatech, Dynatech og andet standard udstyr.	
Lim-Tech nr.	Nordson® nr.	a pris	Produktbeskrivelse
J325F	271928		325F – 163°C – Pistol H201 termostat.
J350F	271929		350F – 177°C – Pistol H201 termostat.
J375F	271930		375F – 190°C – Pistol H201 termostat.
J400F	271931		400F – 205°C – Pistol H201 termostat.
T200F	937044		200F - 95°C
T225F	937045		225F – 110°C
T250F	937046		250F – 125°C
T300F	937048		300F – 150°C
J325F	937049		325F – 163°C
J350F	937050		350F – 177°C
J375F	937051		375F – 190°C
J400F	937052		400F – 205°C
J3040A	937085		Regulerbar 300F-400F - 149-205°C
J3040A	937090		Regulerbar 300F-400F - 149-205°C
S3400A	937158		Regulerbar 300F-400F - 149-205°C
J325F	937220		325F – 163°C
J350F	937221		350F – 177°C
J375F	937222		375F – 190°C
J400F	937223		400F – 205°C
J325F	937225		325F – 163°C
J350F	937226		350F – 175°C
J375F	937227		375F – 195°C
J400F	937228		400F – 210°C
J325F	937255		325F – 163°C - termostat til AD31.
J350F	937256		350F – 175°C - termostat til AD31.
J375F	937257		375F – 195°C - termostat til AD31.
J400F	937258		400F – 210°C - termostat til AD31.
L2162	-----		Overtemperatur termostat C serien, 240°C.

RTD og temperatursensorer til pistoler og tankanlæg.

		RTD og andre temperatur sensorer til Melton®, Nordson®, Meltex, Robatech, Dynatech og andet standard udstyr.	
Lim-Tech nr.	Nordson® nr.	a pris	Produktbeskrivelse
PQ274733	274733		RTD NI 120 til Nordson AD31 håndpistol 5,0 x 30 mm
RTD2300	274783		RTD-Kit til Nordson® 2300, 3000 og ProBlue - L0002
RTD2300	274731		RTD-Kit til Nordson® 2300, 3000 og ProBlue - L0002
RTD2300-Mini	-----		RTD-Kit kun 17 mm lang, til quick out o.l.
PA937283	937283		RTD 120 ohm NIFE tank
FeKo	-----		Meltex FeKo 4,0 x 30 mm
PT100	-----		Aro og HHS PT100 føler 4,0 x 30 mm
PT100M	-----		Meltex og Dynatec PT100 føler
RO100187	100187		Robatech NTC føler 8 x 13 mm til AX pistoler og anlæg
RO124543	124543		Robatech NTC føler 6 x 13 mm til SX pistoler
CO1000	933056		Conex klemme til samling af ledninger.

O-ringe.

		O-ringe af Viton til Melton®, Nordson®, Meltex, Robatech, Dynatech og andet standard udstyr.	
Lim-Tech Nr.	Nordson® nr.	a pris	Produktbeskrivelse
PA105521	105521		Til H20, modul H20 pistol + SB (6,35 x 1,78mm)
PA105524	105524		Til tankfilter 2300/3000, VIII, X, XIV (20,00 x 2,50mm)
PA105525	105525		Til fordelerblok 2300/3000, VIII, X, XIV (29,00 x 2,50mm)
PA238711	238711		O-Ring til H440 + SB og MB880 modul (6,30 x 2,00mm)
PA276314	276314		Pakningskit til 3000 seriens pumper.
PZ940101	940101		Til H20, modul H20 pistol (6,35 x 1,78mm)
H0201	940111		Til modul H200 serie (7,65 x 1,78mm)
H0200	940121		O-Ring (9,52 x 1,78mm)
PZ940133	940133		O-Ring Viton 2013 (pumperør) (10,90 x 1,78mm)
H0008	940201		Til tankfilter HM IV, V enz. (22,10 x 1,60mm)
PZ941172	941172		Til tankfilter 2300/3000, VIII, X, XIV (20,00 x 2,50mm)
PZ941220	941220		Til fordelerblok 2300/3000, VIII, X, XIV (29,00 x 2,50mm)
PZ941230	941230		Til tankfilter 2000 serie (25,50 x 2,50mm)
PZ941240	941240		Til tankfilter HM XVIII (32,00 x 2,50mm)
10049	945032	10049	Til limkobling 9/16" (11,89 x 1,98mm)
PZ952100	952100		Nordson u-manchet viton
PZ954013	954013		Støttering teflon 7/16 x 9/16 til pumperør (10,15 x 1,50mm)
PZ954036	954036		Støttering af teflon 1/4 x 3/8 (6,52 x 1,50mm)
H0204	-		Til spraydyse serie SPXXXNO (1,52 x 0,80mm)
H0205	-		Til Minimoduler serie BH300 (4,50 x 1,80mm)
H0206	-		Viton O-ring (5,50 x 1,78mm)
H0207	-		Viton O-ring (9,50 x 1,50mm)
10047	-		O-Ring (20,00 x 2,00mm)
10048	-		O-Ring (36,00 x 2,00mm)
10601	-		O-Ring (24,00 x 2,00mm)
20025	-		O-Ring til pumpe sugerør Melton (10,00 x 2,00mm)
20090	-		O-Ring (30,00 x 2,00mm)
20091	-		O-Ring til drænventil C-serien (15,00 x 2,00mm)
20260	-		O-Ring til tanfilterholder C-serien (20,00 x 2,50mm)

Skruer.

		Skruer til Melton®, Nordson®, Meltex, Robatech, Dynatech og andet standard udstyr.	
Lim-Tech Nr.	Nordson® nr.	a pris	Produktbeskrivelse
PZ153030	153030		Skruer (1 stk.) til modul H20
PZ981015	981015		Skrue 2-56 x .12 SST PHSL
PZ981098	981098		Skruer (1 stk.) til kappe på pistol H200
PZ981171	981171		Skruer (1 stk.) til modul H200 og H300
PZ981747	981747		Skrue 2-56 x .12 SST PHSL

Dyserensenåle.

		Koniske rensenåle som passer til standarddyserne, en hurtig måde at rense dysen på, et lille men effektivt værktøj!	
Lim-Tech nr.	Nordson® nr.	a pris	Produktbeskrivelse
K010-30	-----		6 stk. rensenåle (lang model) meget fleksible

Varmafrener til tank, slanger og pistoler.

		HMD 26004 anvendes til rensning af limtank, slanger og pistoler ved opvarmning til maks. 149°C. HMD 26004 er specielt udviklet til varm rengøring af hotmeltanlæg. På grund af produktets høje opløsningsevne og dets relativt høje flammpunkt er det et effektivt og stort set ufarligt produkt at anvende.	
Lim-Tech Nr.	Nordson® nr.	a pris	Produktbeskrivelse
260044	-----		12,5 kg. 26004 rensesvæske til varmrængøring (pr. kg.)

Hotmeltrener til tank, slanger og pistoler.

		Rensehotmelt 6062 anvendes ved efterfølgende skylning af anlæg eller ved ikke så krævende opgaver. Den er meget tyndflydende og løser svag tilkoksning, bruges primært til at efterskylle anlæget når man har anvendt HMD 26004 før man bruger den normale hotmelt til endelig skylning.	
Lim-Tech Nr.	Nordson® nr.	a pris	Produktbeskrivelse
606204	-----		10,0 kg. 6062 renseshotmelt til varmrængøring (pr. kg.)

Kold rengøring af eksterne maskindele og limudstyr.

		Meltclean G baseret på naturlige opløsningsmidler og fuld biologisk nedbrydeligt, specielt udviklet til ekstern rengøring af limpåføringsudstyr og andre tilsmudsede områder. Leveres i sprayflaske. Interflon Degreaser EM 30+ anvendes til opløsning af hotmelt på diverse overflader og ydersiden af limanlæg, NSF registreret, kraftig limopløsende effekt. Den leveres i spraydåse.	
Lim-Tech Nr.	Nordson® nr.	a pris	Produktbeskrivelse
509901	-----		0,5 L Meltclean Citrus koldafrener, sprayflaske (pr. fl.)
509910	-----		10 L Meltclean Citrus koldafrener, sprayflaske (pr. L.)
408618	-----		Spraydåse med Interflon Degreaser EM 30+ (pr. dåse)

Service af limudstyr fra Melton®, Nordson®, og andet kompatibelt standard udstyr.

Vi servicerer og reparerer de fleste standard anlæg på markedet, enten in house hos Dem eller på vort værksted. Sidstnævnte er selvfølgelig at foretrække, såfremt det er større opgaver, eller når Deres produktion ikke kan holde stille for service.

Vi kan tilbyde, at De lejer konventionelt limanlæg i perioden hvor vi arbejder på Deres anlæg, eller såfremt De skulle have et kortere projekt, der kræver ekstra kapacitet, som altid til en fornuftig pris.

Service typer.

Produktbeskrivelse	a pris
<p>Forebyggende kontrol af hotmeltanlæg, in house hos Dem - Nr. 98845</p> <ul style="list-style-type: none"> <input type="checkbox"/> Kontrol og udvendig rengøring af limanlæg <input type="checkbox"/> Rengøring af limtank. <input type="checkbox"/> Kontrol og eventuel udskiftning af tankfilter. <input type="checkbox"/> Kontrol af hotmeltslange/er. <input type="checkbox"/> Kontrol af pistol/-er, modul/-er og dyse/-er. <input type="checkbox"/> Kontrol af eventuelle in-line filter og eventuel udskiftning. <input type="checkbox"/> Spuling af limtank, slanger og pistoler med frisk lim (med Hotmeltrens 26004, forespørg). <input type="checkbox"/> Test af komplet system. <p>Vejledende pris ved første anlæg, pr. stk. : følgende - , - - :</p> <p>(Excl. kørsel, udskiftede reservedele eller ekstra tidsforbrug, f.eks. over 4 slanger pr. anlæg).</p>	
<p>Renovering af hotmeltanlæg, på vort værksted</p> <ul style="list-style-type: none"> <input type="checkbox"/> Kontrol og komplet rengøring af limanlæg. <input type="checkbox"/> Udskiftning af tankfilter. <input type="checkbox"/> Kontrol af hotmeltslange/-er. <input type="checkbox"/> Kontrol af pistoler, moduler og dyser. <input type="checkbox"/> Udskiftning af in-line filter. <input type="checkbox"/> Spuling af limtank, slanger og pistoler med Hotmeltrens 26004 og frisk lim. <input type="checkbox"/> Test af komplet system. <p>Vejledende pris, pr. stk. (anlæg 4 til 10 kg.): (anlæg 11 til 24 kg.): (anlæg 25 til 50 kg.): (anlæg over 50 kg.):</p> <p>Renovering af pumpe i forbindelse med ovennævnte:</p> <p>(Excl. kørsel, udskiftede reservedele eller ekstra tidsforbrug).</p>	
<p>Planlagt service af limudstyr - Nr. 98850</p> <ul style="list-style-type: none"> <input type="checkbox"/> Kontrol og igangsætning af anlæg, efter forudaftalt termin, pr. time 	
<p>Havari tjeneste, ved pludseligt udfald af limanlæg - Nr. 98855</p> <ul style="list-style-type: none"> <input type="checkbox"/> Kontrol og igangsætning af anlæg, Hastetilkald, weekend eller hverdag efter 16⁰⁰, pr. time 	
<p>Køre/rejsetimer almindelig - Nr. 98851</p> <ul style="list-style-type: none"> <input type="checkbox"/> Køretid til og fra service opgave, pr. time – faktisk bro- og færge takst tillægges separat 	
<p>Kørsel ved tilkald, afhentning af udstyr eller anden service - Nr. 98840</p> <ul style="list-style-type: none"> <input type="checkbox"/> pris pr. km 	

Komplet sortiment til konkurrencedygtige priser

Produktlister til Deres disposition

Prisliste april 2013
C system serien
4, 8, 16, 30 & 50 L hotmeltanlæg

Sikkerhed for top præstation

C system serie tilbyder det bedste tekniske niveau, en enkel og intuitiv styring, i et design som gør rengøring og service ukompliceret.

C hotmeltanlægs serie:

- Bredt anvendelse
- Tilstedt mærkeskilt
- Egnet til produktionsindustri
- Oplagbar produktions
- Oplagbar produktions



Lin-Tech ApS
 Industrivej 5, 7130 Vinge
 Tlf. 15-711877 Fax: 15-711877
 WWW.lin-tech.dk

Prisliste april 2013
EC system serien
4, 8 & 14 L hotmeltanlæg

Tag kontrol

Evolution C seriens teknologi er det eneste innovative hotmeltanlæg. Dens design er en kombination af funktioner, som er specielt frembygget for at undgå alle de uønskede effekter som kan opstå ved brug af gamle varme søde har været set i hotmeltanlæg på.

Et nyt teknologisk fremstillet sikrer den hurtig og nem konfiguration af de anvendte parametre. EC serien tilbyder optimal driftsikkerhed og total kontrol over anlæggets drift.

EC hotmeltanlægs serie:

- Enkel, sikker, sikkerhed
- Kontrolpanel med LCD skærm for nem programmering af brug.
- Nemt at montere og demontere installationen.
- Oplagbar produktions



Lin-Tech ApS
 Industrivej 5, 7130 Vinge
 Tlf. 15-711877 Fax: 15-711877
 WWW.lin-tech.dk

Prisliste april 2013
Kompatible hotmeltanlæg
Ø6, Ø13, Ø16 og Ø28mm og til 26 meter

Stabilitet som en rovmus

Lin-Tech's hotmeltanlæg er på grund af deres avancerede design, altid under konstante indtænkninger og mange forskellige løsninger, kombineret med kompatibilitet med de forskellige størrelser af smeltning som sikrer levering for transport af varme.

Hotmeltanlæg:

- Højtryks
- Højtryks
- Højtryks



Lin-Tech ApS
 Industrivej 5, 7130 Vinge
 Tlf. 15-711877 Fax: 15-711877
 WWW.lin-tech.dk

Prisliste april 2013
Hotmelt pistoler
Modultyrede pistoler til hotmelt påføring

Fremragende til kontrol

Vare hotmelt pistoler er designet og fremstillet til industriel anvendelse, hvor der kræves en præcis og korrekt påføring af smelt.

Hotmelt pistoler giver:

- Højtryks påføring
- Højtryks påføring og udførelse af komponenter
- Højtryks påføring af komponenter ved hjælp
- Højtryks påføring



Lin-Tech ApS
 Industrivej 5, 7130 Vinge
 Tlf. 15-711877 Fax: 15-711877
 WWW.lin-tech.dk

Prisliste april 2013
Moduler
Til hotmelt pistoler

Fremragende til kontrol

Vare hotmelt moduler er designet og fremstillet til industriel anvendelse, hvor der kræves en præcis og korrekt påføring af smelt på et materiale.



Lin-Tech ApS
 Industrivej 5, 7130 Vinge
 Tlf. 15-711877 Fax: 15-711877
 WWW.lin-tech.dk

Prisliste april 2013
Hotmelt dyser
Fra 6.2mm op til 17mm indendiameter

Optimalt indtænkning

Vare hotmelt dyser giver en højtryks smeltning, som er designet og fremstillet til industriel anvendelse, hvor der kræves en præcis og korrekt påføring af smelt på et materiale.

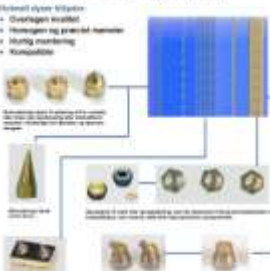

Lin-Tech ApS
 Industrivej 5, 7130 Vinge
 Tlf. 15-711877 Fax: 15-711877
 WWW.lin-tech.dk

Prisliste april 2013
Reservedeile og tilbehør
Til kompatibelt hotmeltudstyr

• Anlæg
 • Pistoler
 • Moduler
 • Dyser
 • Pistoler
 • Pistoler
 • Pistoler



Lin-Tech ApS
 Industrivej 5, 7130 Vinge
 Tlf. 15-711877 Fax: 15-711877
 WWW.lin-tech.dk

Frihed til at vælge