

**FESTOOL**  
AUTORISERET FORHANDLER

**D&O**

**DORCH & DANOLA**

**SUPER Festool dag  
2. november 2018**

**Dorch & Danola - Med Danmarks største Festool udvalg!**

### Festool 18V kampagne

FÅ ET GRATIS BATTERI VED KØB AF EN  
FESTOOL 18V-MASKINE\*.



### SystemerMania

FANTASTISKE SYSTEMER-TILBUD HOS  
DORCH & DANOLA.



**FESTOOL**  
HURTIGERE. NEMMERE. BEDRE

\*Gælder ej set versionerne af HKC, TSC, ISC og PSC (201372, 201375, 201386, 201400, 201402, 574717, 575592), samt lamper, radioer og de nye akku slibere ETSC, RTSC og DTSC.

Se Dorch & Danola's fantastiske udvalg af dyk- & rundsave fra Festool.  
 Find alle varianterne i butikken eller på [www.dorchdanola.dk](http://www.dorchdanola.dk)

**DKK 3.649,00**



**Festool dyksav 55 mm TS 55 REBQ-Plus inkl. føringsskinne FS 1400**  
 1200W.  
 Smigskæring mellem -1 og 47°.  
 Kan skære til 12 mm fra en væg.  
 Leveres med systainer.  
 Varenr. 561580

**DKK 5.075,00**



**Festool dyksav 75 mm TS 75 EBQ-Plus**  
 1600W.  
 Smigskæring mellem 0 og 47°.  
 Skæredybde 75mm.  
 Leveres med systainer.  
 Varenr. 561436

**DKK 3.495,00**



**Festool rundsav HK 55 EBQ Plus inkl. FSK420**  
 1200W. Smigskæring mellem 0 og 50°. 55 mm skæredybde. Med HK 55 får du 3 maskiner i en! Rundsav, dyksav og kap-/geringsav. Kan fx bruges til tag- eller gulvarbejde i stedet for en geringssav. Med dykfunktion, så den kan dykke ned i en plade.  
 Leveres med systainer.  
 Varenr. 574678

**DKK 4.495,00**



**Festool rundsav 85mm HK 85 EB Plus**  
 2300W.  
 Smigskæring mellem 0 og 60°.  
 Skæredybde 85mm.  
 Varenr. 767694

## KØB 2 FESTOOL MASKINER OG FÅ 1 STK. BLÅ SYSTAINER SYS 2 TIL **KUN 149,-\***



*\*Gælder ikke lamper og radioer, og så længe lager haves.*

DKK 2.995,00



**Festool notanordning  
VN-HK85 130x16-25**

Festool notanordning bruges til fræsning af tvær- og længdenoter, fræsedybden kan let indstilles mellem 0-35 mm og fræsebredden mellem 16-25 mm.  
Varenr. 200163

DKK 129,00



**Festool adapter  
FS-AW**

Forhindrer at støvsugerslange og kabel hænger fast i foringskinnen.  
Varenr. 489022

DKK 229,00



**Festool støvpose  
SB-TSC**

Festool Støvpose til TSC 55, HKC 55  
Varenr. 500393



**Festool overflade-  
beskytter SP TS 55 R**

Til flossefri snit til højre for savklingen med TS 55 R eller TSC 55. Flossefrit også på ydre snit.  
Pakning 5 stk.  
Varenr. 499011

DKK 95,00



**Festool overflade-  
beskytter SP  
TS 55 & TS 75**

Til flossefri snit til højre for savklingen med TS 55 eller TS 75.  
Pakning 5 stk.  
Varenr. 491473

DKK 95,00



DKK 95,00

### Festool forlænger FSV

FSV forlænger til at forbinde to føringsskiner. Pakning 1 stk.  
Varenr. 482107



DKK 275,00

### Festool hurtig-tilspændingssæt

Til fastspænding og placering af Festool føringsskiner.  
Varenr. 489790



DKK 349,00

### Kap-/geringsskinnetaske FSK

Til FSK 250 og FSK 420 skinner og med skulderremme.

Varenr. 200160



DKK 395,00

### Kap-/geringsskinnetaske FSK

Til FSK 250 og FSK 420 skinner og med skulderremme.

Varenr. 466357

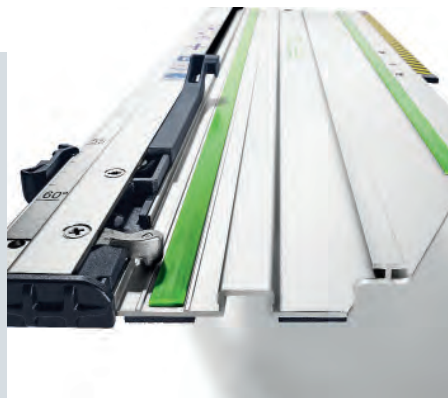

### Festool Kap-geringsskinner

Festool skinne FSK 250	769941	DKK 895.00
Festool skinne FSK 420	769942	DKK 995.00
Festool skinne FSK 670	769943	DKK 1.149.00

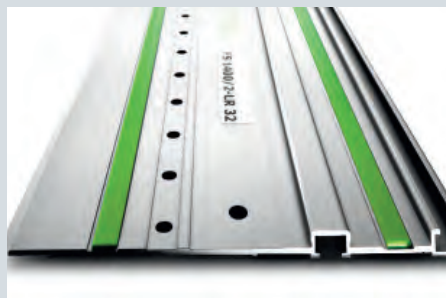

### Festool føringsskiner

Festool føringsskinne 800mm	491499	DKK 395.00
Festool føringsskinne 1080mm	491504	DKK 495.00
Festool føringsskinne 1400mm	491498	DKK 575.00
Festool føringsskinne 1900mm	491503	DKK 995.00
Festool føringsskinne 2400mm	491502	DKK 1.395.00
Festool føringsskinne 2700mm	491937	DKK 1.695.00
Festool føringsskinne 3200mm	491501	DKK 1.795.00
Festool føringsskinne 5000mm	491500	DKK 2.995.00

**KØB 2 stk. FESTOOL RUNDSAVSKLINGER OG  
FÅ 1 stk. BLÅ MICRO-SYSTAINER T-LOC  
GRATIS!\***



## RUNDSAVSKLINGER

Hos Dorch & Danola har vi et kæmpe udvalg af Festool savsklinger, se flere varianter i butikken eller på [www.dorchdanola.dk](http://www.dorchdanola.dk)

Festool rundsavsklinge 160x1,8x20 W18	500458	DKK 195,00
Festool rundsavsklinge 160x1,8x20 W32	500459	DKK 295,00
Festool rundsavsklinge 160x2,2x20 PW12	496301	DKK 275,00
Festool rundsavsklinge 160x2,2x20 W28	496302	DKK 295,00
Festool rundsavsklinge 160x2,2x20 W48	491952	DKK 375,00
Festool rundsavsklinge 160x2,2x20 TF48	496308	DKK 575,00
Festool rundsavsklinge 160x2,5x20 TF52	496306	DKK 575,00
Festool rundsavsklinge 210x2,6x30 W18	493197	DKK 295,00
Festool rundsavsklinge 210x2,4x30 W36	493198	DKK 395,00
Festool rundsavsklinge 210x2,4x30 W52	493199	DKK 525,00
Festool rundsavsklinge 210x2,4x30 TF60	493200	DKK 660,00
Festool rundsavsklinge 210x2,4x30 TF72	493201	DKK 660,00
Festool rundsavsklinge 230x2,5x30 W24	500647	DKK 395,00
Festool rundsavsklinge 230x2,5x30 W48	500648	DKK 495,00
Festool rundsavsklinge 230x2,5x30 TF76	500649	DKK 795,00
Festool diamantsavsklinge 160x2,2x20 DIA4	201910	DKK 795,00

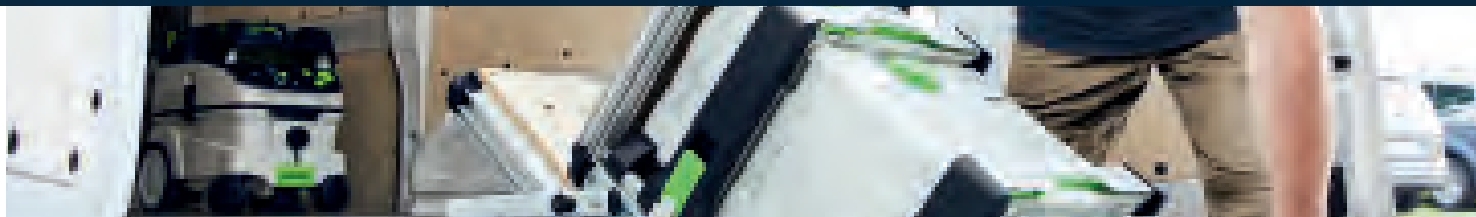

DKK 4.995,00

### Festool multibord MW 1000 Set

[203802]

"Det mobile værksted, der er lige til at tage med, så du også har ideelle arbejdsbetingelser på byggepladsen. Leveringsomfang: udtræk SYS-AZ-MW 1000, bord TSB/1-MW 1000"

### Festool Arbejdsbord MFT 3

[495315]

1 arbejdsbord 1000 muligheder med Festool MFT 3 arbejdsbord.

Leveringsomfang: Arbejdsbord MFT 3, Vippebeslag, Vinkelenhed, Vinkelanslag, Anslagsrytter, Føringsskinne FS 1080/2, Adapter FS-AW, Ekstra klemme.



DKK 4.995,00



DKK 3.995,00

### Festool Arbejdsbord MFT 3 Basic

[500608]

Leveringsomfang: Arbejdsbord MFT 3 Basic. Kompatibel med Festool CMS moduler.



DKK 3.495,00

### Festool CMS forlængerbord MFT/3-VL

[495510]

CMS systemintegration med arbejdsbord MFT/3, muliggør brug af alle CMS-moduler til savning, fræsning og slibning.



DKK 1.995,00

### Festool bord TSB/1-MW 1000

[203457]

Arbejdsbordet er en fleksibel forstørrelse af arbejdspladsen på det mobile værksted. Kompatibel med Festool MFT arbejdsborde, Multibord MW 100 og CMS moduler.

DKK 2.295,00



## Festool SYS-MFT Fixing-sæt

[201311]

Leveringsomfang: 2 x én-hånds-tvinge FS-HZ 160, 2 x spændeelement MFT-SP, 4 x låsegreb, 4 x lille anslag, 2 x lavprofilanslag.

lev. i SYSTAINER SYS 1 T-LOC.

## Festool Én-hånds-tvinge FS-HZ 160

[491594]

Spændvidde 160mm.

DKK 329,00



DKK 749,00

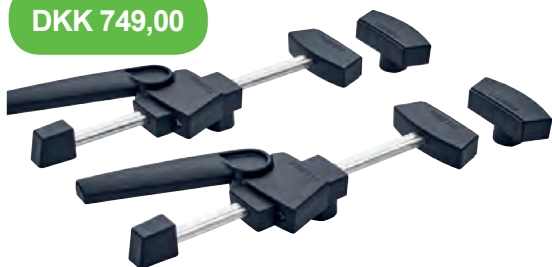

## Festool Spændeelementer MFT-SP

[488030]

Til sikker opsæning af runde og flade arbejdsemner på MFT arbejdsbord.

## Festool tværprofil MFT/3-QT

[495502]

Til ekstra stabilisering af MFT 3 arbejdsbord.



DKK 749,00

## Festool Skruetvinger FSZ 300

[489571]

Spændvidde 300mm.

DKK 295,00



## Festool Skruetvinger FSZ 120

[489570]

Spændvidde 120mm.

DKK 229,00



Kom til Super Festool dagen og prøv at lave dit helt eget spækbræt. Dorch & Danola stiller i samarbejde med Festool de nødvendige materialer og maskiner til rådighed.



## TRIN 1

Skær pladen groft op på de anviste mål. Der bliver ca. 8 plader ud af én stor plade 610 x 2020 mm.

FØLGENDE SKAL BRUGES	
27mm massiv bordplade	450 x 290 mm

## TRIN 2

Brug den udleverede fræserskabelon i 22mm MDF, til at sætte på pladen med dobbeltklæbende tape.

FØLGENDE SKAL BRUGES	
MFT 3 - VL	495510
CMS-modul	570251
Sidebord	493822
Fræserjern	491120



## TRIN 3

Blodrille laves efter skabelon. Der skal bruges OF 1010 med 30mm kopiring og fræsejern. Kanterne tages med OFK 500 med et rundingsjern.

FØLGENDE SKAL BRUGES	
OF 1010	574335
Kopiring 30mm	486033
Fræsejern	490984





## TRIN 4

Blodopsamler laves med MFS 400-skabelon og OF 1010 eller OF 1400 med 30 mm kopiring og fræsejern.

FØLGENDE SKAL BRUGES	
Fræser OF 1010 eller 1400	574335 - 574341
MSF 400-skabelon	492610
Fræsejern	490981

## TRIN 5

Håndtag kan laves i siderne, hvis det ønskes. CMS sættes op med klodser.

FØLGENDE SKAL BRUGES	
Fræsejern	491105



## TRIN 6

Slibning/oliering. Slibningen efter eget ønske og helt op til K3000, hvis det ønskes. Der kan købes en olie fra Junckers der er fødevaregodkendt.

FØLGENDE SKAL BRUGES	
Fødevaregodkendt olie	125210

Kom ind og prøv Festool maskinerne, og design dit helt eget spækbræt på SUPER Festool dagen.



DKK 4.349,00

### Festool Overfræser OF 1400 EBQ-Plus

[574341]

1400 W. Med MMC elektronik, SSB sikkerhedshurtigbremse og sideanslag. Maks. Fræsediameter 63mm. Leveres med systainer.



DKK 3.149,00

### Festool Overfræser OF 1010 EBQ-Plus

[574335]

1010 W. Med MMC elektronik, SSB sikkerhedshurtigbremse og sideanslag. Maks. Fræsediameter 50mm. Leveres med systainer.

### Festool kopiring 30mm til OF1010

[486033]

Festool kopiring 30mm.

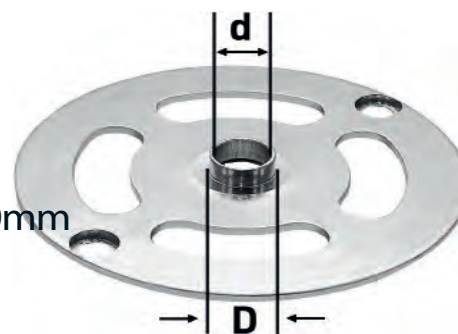

DKK 75,00



DKK 2.395,00

### Festool fræseskabelon MFS 700

[492611]

MFS 700 fræseskabelon kan bruges til rektangulære 600 x 300 mm eller Ø 1200mm runde udfræsninger, samt radier.



DKK 1.549,00

### Festool fræseskabelon MFS 400

[492610]

MFS 400 fræseskabelon kan bruges til rektangulære 300 x 100 mm eller Ø 600mm runde udfræsninger, samt radier.

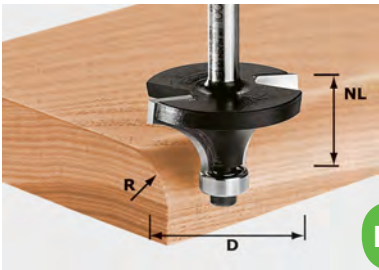

DKK 349,00

## Festool afrundingsfræser HW D25.5/R6.35 KL

skaft 8 mm

[491013]



DKK 1.049,00

## Festool spiralnotfræser HW D12/42

skaft 12 mm

[492656]

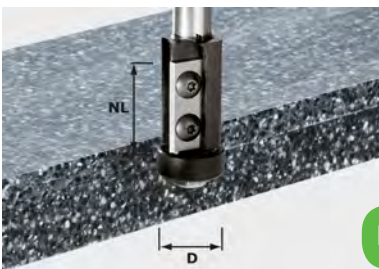

DKK 1.049,00

## Festool kantfræser med vendeplatter HW D21/30,

skaft 12 mm

[491120]



DKK 419,00

## Festool rillefræser HW S8 R5

Skaft 8 mm

[490981]



DKK 219,00

## Festool hulkehlfæser HW R6.35

skaft 8 mm

[490984]

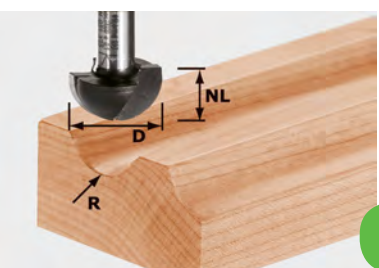

DKK 649,00

## Festool hulkehlfæser HW D40/25/R20

skaft 12 mm

[491105]

DKK 1.595,00



**Festool forlængerbord  
VL CS 50/CMS**

[492092]

Forstørrer støttefladen med 405 mm på CMS grundenhed.

**Festool rullebord  
ST CS 50/CMS**

[492100]

DKK 2.295,00



Kan anvendes til føring sammen med CMS bordrundsaven eller CMS fræseanslaget i forbindelse med fræsearbejde. Maks. snitbredde ved afkortning 830 mm.



**Festool Sidebord  
VB-CMS**

[493822]

Forstørrer støttefladen med 410 mm på CMS grundenhed.

DKK 1.995,00

**Festool modulholder  
t. stiksav CMS-PS**

DKK 1.349,00



[561262]

Til montering af stiksav PS 200, PS 300, PSB 300, PS 2 og PS 1 som stiksavsmodul. Stiksav PS 400/420 kan anvendes vha. adapter bord ADT-PS 400.

DKK 6.495,00



**Festool båndsliber-modul  
CMS-MOD-BS 120**

[570244]

Leveringsomfang: CMS båndsliber-modul, støvkappe slangeadapter, slibebånd SA P100

DKK 695,00



**Festool udsugningsæt**

[488292]

Bestående af støvsugerslange D27x2,0 m, støvsugerslange D36x1,0 m, Y-muffe. Så du fanger støvet både foroven og forneden i det indbyggede CMS modul.

DKK 4.295,00



**Festool Modulholder  
til CMS-OF**

[570251]

Til montering af overfræser OF 1010, OF 1400 eller OF 2200 .

DKK 2.595,00



**Festool modulholder  
t. dyksav CMS-TS 75**

[493360]

Til montering af dyksav TS 75 som rundsavsmodule.

DKK 2.595,00



**Festool modulholder  
t. dyksav CMS-TS 55 R**

[570281]

Til montering af dyksav TS 55 R som rundsavsmodule.

DKK 3.795,00

## Festool Grundenhed CMS-GE

[561228]

Grundenhed til alle CMS moduler.

Leveringsomfang: klapben, sikkerhedshovedafbryder, kabeloprulning/holder til fremføringsstok, kabel og stikdåse.



DKK 9.495,00

## Festool Bordrundsav CMS-TS-55-R Set

[561566]

Leveringsomfang: Dyksav TS 55 REBQ-Plus, CMS grundenhed med klapben, CMS modulholder, CMS rullebord, Betjeningsværktøj.



DKK 10.995,00

## Festool Bordfræser CMS TF 1400-Set

[570269]

Leveringsomfang: Overfræser OF 1400 EBQ-Plus, CMS grundenhed med klapben, CMSmodulholder, Betjeningsværktøj.



**DKK 2.895,00**



**Festool CTL MINI  
Støvklasse L**

[575256]

1200 W, 10 l, Start-/ stop automatik, 3,5 m antistatisk glat slange.

**DKK 2.995,00**



**Festool CTL MIDI  
Støvklasse L**

[575263]

1200 W, 15 l, Start-/ stop automatik, 3,5 m antistatisk glat slange.

**DKK 3.995,00**



**Festool CTL 26 E  
Støvklasse L**

[574949]

1200 W. 26 L. Start-/stop automatisk, 3,5 m antistatisk glat slange. Forberedt for Festool Bluetooth modul.

**DKK 5.495,00**



**Festool CTM 26 E  
Støvklasse M**

[574982]

1200 W. 26 L. Start-/stop automatisk, 3,5 m antistatisk glat slange. Forberedt for Festool Bluetooth modul..

**Festool CTH 26 E  
Støvklasse H**

[574940]

1200 W. 26 L. Start-/stop automatisk, 3,5 m antistatisk glat slange. Forberedt for Festool Bluetooth modul.

**DKK 6.995,00**



**Festool CTM 36  
E AC HD AUTO-  
CLEAN**

[575297]

1100 W, 36 l. Start-/stop automatisk, autoclean filterrens, 3,5 m antistatisk glat slange. Forberedt for Festool Bluetooth modul.

**DKK 6.395,00**



**KØB EN STØVSUGER &  
FÅ ET BLUETOOTH SÆT  
GRATIS!\***



\*Gælder kun ved køb af støvsugere CT 26, 36 & 48.

**DKK 2.349,00**



**Festool Støvsuger  
CTL SYS  
Støvklasse L**

[575282]

Lille, let og kompakt i Systainerformat. 1000 W, 4,5 l, 3 m Antistatisk glat slange.



DKK 429,00



## Festool Bluetooth modtager og fjernbetjening CT-F I/M-Set

[202097]

Festool Bluetooth modul Set er egnet til Festool støvsugere CT 26, 36 & 48.



DKK 195,00

## Festool CT Wings

[500312]

Har en holdekraft på op til 3 kg og passer til alle 27 mm støvsugerslanger.



DKK 249,00

## Festool Bluetooth fjernbetjening CT-F I

[202098]

Festool Bluetooth fjernbetjening er egnet til alle støvsugerslanger som er kombineret med Festool Bluetooth modtagermodul.



DKK 1.995,00

## Festool cyklon CT-VA-20

[204083]

Cyklon i systainer format. Store støvmængder og spåner er ikke længere et problem. Hverken for fladfilteret eller for sugestykken. For Festool cyklonen CT-VA, der er kompatibel med Festool CT støvsugere, opfanger op til 95 % af støvet, før det når frem til støvsugeren. Det aflaster fladfilteret og garanterer en konstant høj sugestykke under hele arbejdsprocessen.

## Festool D 36 WB-RS-Plus

[203409]

støvsugerslange, glat, D 36 x 3,5 m, antistatisk, bøjning D 36 HR-K AS, forlængerrør i rustfrit stål 3-delt D 36 VR-M3x, gulvmundstykke D 36 BD 370.

DKK 1.495,00



## Festool plug it-kabel 4m H05 RN-F/4 3 stk.

[203935]

Festool plug-it kabler på 4 meter til Festool el-værktøj med plug-it systemet. Pakning 3 stk.

DKK 1.395,00



## Festool D 36 HW-RS-Plus

[203408]

**Håndværkernes favorit rengøringsset på værkstedet!**

støvsugerslange, glat, D 36 x 3,5 m, anti-statisk, bøjning D 36 HR-K AS, forlængerrør i rustfrit stål 3-delt D 36 VR-M3x, fugemundstykke D 36 FD-210, pensel-mundstykke D 36 SP.



DKK 249,00

## Festool D 27/D 36 K-RS-Plus

[203430]

**Håndværkernes favorit rengøringsset på byggepladsen!**

bøjning D 36 HR-K AS, forlængerrør D 36 VR-K AS, gulvmundstykke 4-delt D 36 BD270, fugemundstykke D 36 FD-210.

DKK 449,00



# Danmarks største Festool event!

Trænger du til ny inspiration?

Så kom til Dorch & Danola's SUPER Festool dag i Odense

**fredag den 2. november 2018**

**kl. 9 - 14.**

Kom og vær med, få opfrisket og udvidet dine kompetencer, eller del dine egne erfaringer med os på dagen.

Vi har samlet nogle af Danmarks bedste Festool eksperter, der står klar med en masse vilde tilbud på blandt andet støvsugere, overfræsere, save, savklinger, arbejdsborde, systainere med mere, og du kan også teste og afprøve alle deres nye og innovative produkter.

Kom og oplev 3 arbejdende Festool værksteder, hvor du fx kan teste og arbejde med DOMINO samlingsfræser, overfræser OF1010, OF 1400, MFS 400, rundsavene HK 55, HK 85, HKC 55, CMS systemet, MFT arbejdsbordet og det nye multibord MW 1000.

Der vil blive arbejdet med alt, lige fra spærkonstruktioner til fremstilling af skærebrætter, samt møbelsamlinger med beslag og fræsning med skabeloner. Værkstederne er hands on - det vil sige at du selvfølgelig kan prøve det hele, så du kan gå hjem med tips og tricks til, hvordan du får det bedste ud af maskinerne.

På værkstederne får du desuden også mulighed for at få en god fagsnak med Festool eksperterne omkring Festool produkterne, samt få tips og tricks til maskinerne.

Festool eksperterne vil være tilstede hele dagen og de deler ud af deres viden og giver små fif og råd. På dagen kan du også møde **Tormek, Bessey, Junckers, Angle Design** og **Mareld** arbejdsbelysning.

Vi glæder os til at se dig!

**Dorch & Danola A/S**

Ove Gjeddes Vej 7

5220 Odense SØ

Tlf.: 66 15 50 40

[www.dorchdanola.dk](http://www.dorchdanola.dk)



**DORCH & DANOLA**

Alle priser er inkl. moms og afgifter. Der tages forbehold for trykfejl, svigtende leverancer, udsolgte varer og evt. afgiftsændring. Tilbuddene er kun gældende 2.11.2018 på Dorch & Danolas SUPER Festool dag.