

Udsugningssystemer til arbejdsborde i alle miljøer.

Nedermans systemer til arbejdsborde kan bruges i alle typer miljøer, fra monteringsborde, hvor der udskilles loddedampe, til laboratorier, hvor beskyttelse mod meget ætsende eller giftige gasser er afgørende. Udsugningssystemer til arbejdsborde kan fås som komplette løsninger eller som enkelte komponenter.

- Mange monteringsmuligheder: stående, hængende eller monteret på væggen
- Fleksibel i alle retninger
- Lavt trykfald og lavt støjniveau

UDSUGNINGS- SYSTEMER TIL ARBEJDSBORDE

97

102

PRODUKTVEJLEDNING

Udsugningssystemer til arbejdsborde



Type	FX32	FX50	FX75	FX100
Beskrivelse	Fleksible plastslanger uden samlinger.	Letvægtsarme af anodiseret aluminium med justerbare friktionsled af plast.	Letvægtsarme af anodiseret aluminium med justerbare friktionsled af plast.	Letvægtsarme af anodiseret aluminium med justerbare friktionsled af plast.
Anvendelse	En omkostningseffektiv arm til små arbejdspladser og lettere anvendelser, til udsugning af lodderøg og lette partikler.	Til udsugning af let røg, støv osv. Kapacitet op til 110 m³/t.	Til brug hvor der er brug for højere kapacitet - op til 240 m³/t.	Til industrielle laboratorier i stor skala, værksteder etc., hvor der kræves stor udsugningskapacitet - op til 500 m³/t Fjerner støv, større partikler (svejsning, lodning).
Arm Ø, mm	32	50	75	100
ORIGINAL Til normal brug	x	x	x	x
ESD/EX Til elektroniske anvendelser og områder med eksplosionsfare	x (kun ESD)	x	x	x
CHEM Til kemiske anvendelser med korrosive gasser.			x	x



Udsugningssæt til arbejdsborde

Udsugningssættet til arbejdsborde omfatter FX Original sugearm(e) med sugehoved eller mundstykke, N3-ventilator med variabel hastighed og standard filter (partikel, HEPA og gas), slange(r), tilslutningsoplysninger og bordstøtte(r).



Udsugningssæt 500
1 x arm, Ø 32 mm
1 x kuppelsugehoved 1/2



Udsugningssæt 2000
1 x arm, Ø 50 mm
1 x kombinationssugehoved



Udsugningssæt 1000
2 x arme, Ø 32 mm
2 x kuppelsugehoveder 1/2



Udsugningssæt 2500
2 x arm, Ø 50 mm
2 x minisugehoveder



Udsugningssæt 1500
3 x arme, Ø 32 mm
3 x kuppelsugehoveder 1/2



Udsugningssæt 3000
1 x arm, Ø 75 mm
1 x minisugehoved



Sæt	Beskrivelse af arm(e)	Maks. luftmængde, m ³ /t	V / elstik	Frekvens, Hz	Effekt, W	Arm Ø, mm	Arm-længde, mm	Slange Ø, mm	Slange-længde, m	Temperatur, udsugningsluft, °C	Vægt, komplet sæt, kg	Art.nr.
500	1 x FX32	45	220-240 / EUR	50/60	170	32	850	45	3,0	-10 til +70	11	70510634
1000	2 x FX32	42	220-240 / EUR	50/60	170	32	850	45	3,0	-10 til +70	13	70511134
1500	3 x FX32	38	220-240 / EUR	50/60	170	32	850	45	3,0	-10 til +70	15	70511634
2000	1 x FX50	100	220-240 / EUR	50/60	170	50	1100	75	3,0	-10 til +70	14	70505044
2500	2 x FX50	75	220-240 / EUR	50/60	170	50	1100	75	3,0	-10 til +70	17	70505644
3000	1 x FX75	150	220-240 / EUR	50/60	170	75	1100	100	3,0	-10 til +70	15	70506244

Sugearme til arbejdsborde

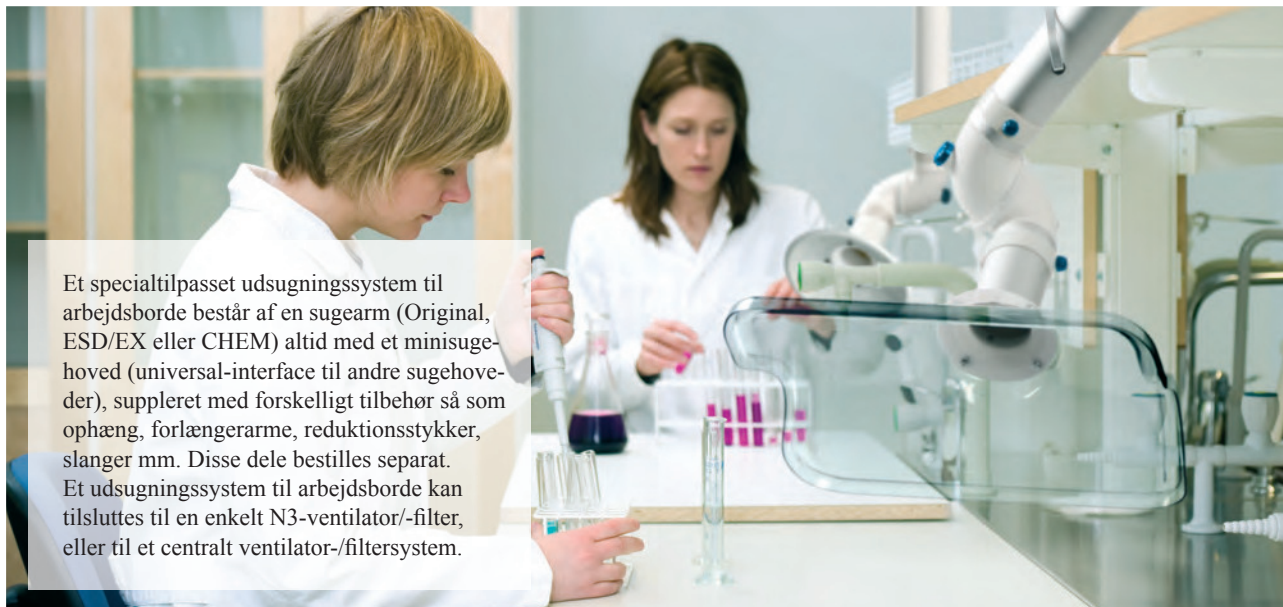

Et specialtilpasset udsugningssystem til arbejdsborde består af en sugearm (Original, ESD/EX eller CHEM) altid med et minisugehoved (universal-interface til andre sugehoveder), suppleret med forskelligt tilbehør så som ophæng, forlængerarme, reduktionsstykker, slanger mm. Disse dele bestilles separat. Et udsugningssystem til arbejdsborde kan tilsluttes til en enkelt N3-ventilator/-filter, eller til et centralt ventilator-/filtersystem.

Arme

Tilslutning retning*	Arm Ø, mm	Armlængde, mm	Anbefalet luftmængde, m³/t	Temperatur, udsugningsluft, °C	ORIGINAL Art.nr.	ESD/EX Art.nr.	CHEM Art.nr.
Op/ned ▲/▼	32	850	20-60	-	70502834	70502934	-
Op/ned ▲/▼	50	700	50-110	-10 til +70	70510144	70530144	-
Ned ▼	50	1100	50-110	-10 til +70	70510244	70530244	-
Ned ▼	50	1500	50-110	-10 til +70	70510444	70530444	-
Op ▲	50	1100	50-110	-10 til +70	70510344	70530344	-
Op ▲	50	1500	50-110	-10 til +70	70510544	70530544	-
Ned ▼	75	1100	110-240	-10 til +70	70540144	70560144	70550144
Ned ▼	75	1500	110-240	-10 til +70	70540344	70560344	70550344
Op ▲	75	1100	110-240	-10 til +70	70540244	70560244	70550244
Op ▲	75	1500	110-240	-10 til +70	70540444	70560444	70550444
Op/ned ▲/▼	100	1200	200-450	-10 til +70	70570144	70590144	70580144
Ned ▼	100	1800	200-450	-10 til +70	70570244	70590244	70580244
Op ▲	100	1800	200-450	-10 til +70	70570344	70590344	70580344
Op ▲	100	2400	200-450	-10 til +70	70570544	70590544	70580544

*Bemærk! Der monteres forskellige fjedermekanismer afhængigt af tilslutningens retning.

Arm 50/75/100

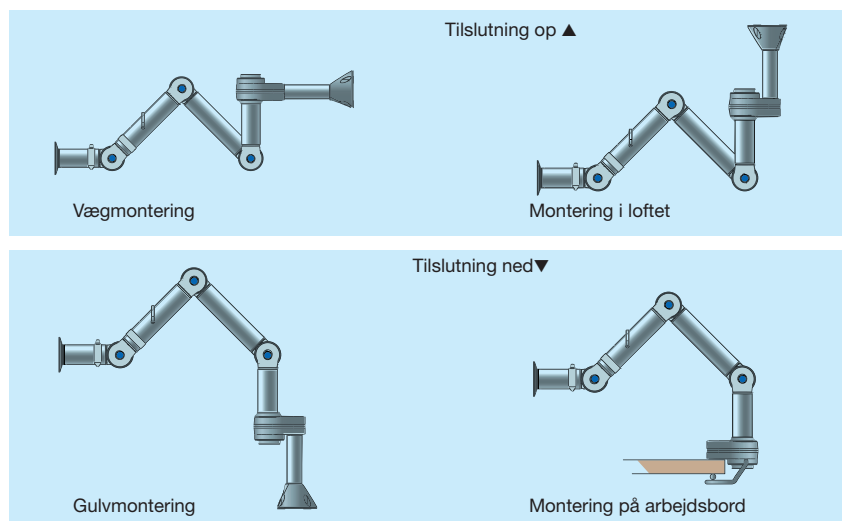

Arm 32

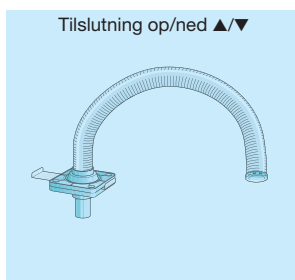

Beslag

	Beskrivelse	Passer til arm på model	Størrelse, mm	Art.nr.
1	Bordstøtte	32		70371761
2	Vægbeslag	32		70371760
3	Komplet beslag	50 / 75 / 100	L=250	70501144
4	Beslag	50 / 75 / 100		70501244
5	Forlængerprofil	50 / 75 / 100	L=1100	70501344
	Forlængerprofil	50 / 75 / 100	L=2200	70374600
6	Bordstøtte	50 / 75 / 100		70501444
	Dækning, loft	50 / 75	Ø 130, T=3	70502644
7	Støttemanchet	50 / 75 / 100		70502744

Tilbehør

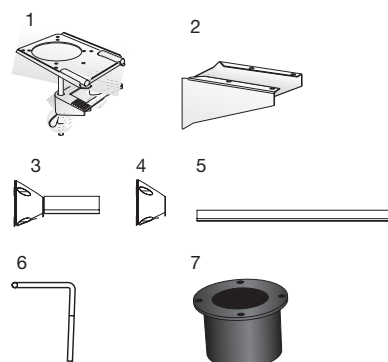

Reduktionsstykker

	Beskrivelse	Passer til arm på model	Størrelse, mm	Art.nr.
8	Reduktion	50 / 75 / 100	Ø 63	70500644
9	Reduktion	50 / 75 / 100	Ø 75-80	70500744
10	Reduktion	50 / 75 / 100	Ø 100	70500844
11	Reduktion	50 / 75 / 100	Ø 125	70500944

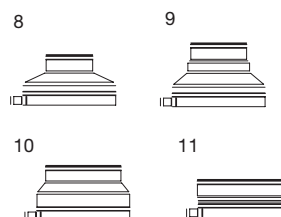

Sugehoveder

	Beskrivelse	Passer til arm på model	Størrelse, mm	ORIGINAL art.nr.	ESD/EX Art. nr.	CHEM Art.nr.
12	Sugehoved med flange	32	150x160	70371525	-	-
13	Kuppelsugehoved 1/2	32	260x120	70371756	70371807	-
14	Kuppelsugehoved 1/1	32	Ø 260	70371757	70371808	-
15	Metalsugehoved	50 / 75 / 100	Ø 280	70500444	70500544	70500444
16	Kombinationssugehoved	50 / 75 / 100	380x460	70500144	70500244	70500344
17	Sugehoved med flange	50 / 75 / 100	260x335	70502844	70502944	70503044

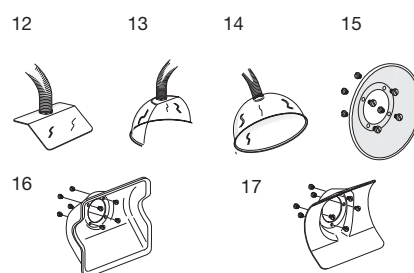

Slanger

Slange Ø, mm	Længde, mm	ORIGINAL Farve	ORIGINAL art.nr.	ESD/EX Farve	ESD/EX Art.nr.
32	1500	sort	70400051	-	-
45	3000	hvid	70501644	sort	70502044
75	3000	grå	70501544	sort	70501944
100	3000	grå	70501744	sort	70502144
125	5000	grå	70501844	sort	70502244

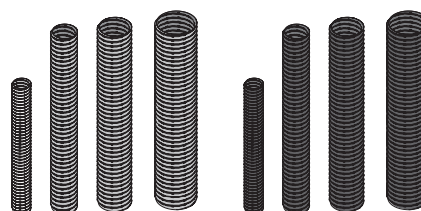

Udsugningsrist FD 23

En udsugningsenhed, der kan nedfældes i arbejdsbordet. Den er yderst effektiv til at opfange de tunge dampe fra lim, opløsningsmidler og lignende processer. Anbefales til brug sammen med N3-ventilator og -filter.

Beskrivelse	Dimensioner	Art.nr.
Udsugningsrist af rustfrit stål	Rist Ø 260 mm, tilslutning Ø 45 mm	70373527
Reduktionsstykke, 45/32 mm		70373605



N3-ventilator og filterpatron



Enheden består af en separat filterpatron og en N3-ventilator. Den er konstrueret til udsugning og filtrering af gasser og dampe, der afgives ved lodning, limning og arbejde med opløsningsmidler. Til brug i forskellige kombinationer med FX-armene eller udsugningsristen FD 23.

- Nem at installere
- Standard filterpatronen består af partikel-, HEPA- og gasfiltre
- Gasfilterpatronen er et rent kulfilter
- Filterpatronerne er én-gangs og lette at udskifte

Tilbehør	Art.nr.
Dæmper/ESD-boks til udsugningssæt 1000-3000	70311429
Overgang til samling af to N3 filterpatroner	70332904

Filter til sæt 500 - 3000	Filterpatron, standard	Filterpatron, gas
Art.nr.	70311427	70312427
Filtreringsgrad ved 99,97 0,3 µm DOP, %	99,97	-
Partikelfilterområde, m ²	2,5	-
Gasadsorptionsmedie, kg	1,5	4
Størrelse, LxBxH, mm	388x288x285	388x288x285
Vægt, kg	4,8	9,8
Ventilator med variabel hastighed		
Med EUR stikprop		
Art.nr.	70800134	
Effekt, kW	0,17	
Luftmængde, m ³ /t	300	
Spænding, V	220-240	
Frekvens, Hz	50/60	
Antal faser	1	
Tilslutning Ø, mm	125	
Størrelse, LxBxH	320x140x270	
Vægt, kg	4,6	
Komplet enhed ventilator/filter		
Støjniveau, dB(A)	60	60
Højde, mm	555	555
Vægt, kg	8,4	13,4

Reserve dele arbejdsborde

Udsugningssæt til arbejdsborde		Monterings-sæt Ø 50	Monterings-sæt Ø 75	Monterings-sæt Ø 100
Model	Produkt Art.nr.	Reserve del Art.nr.		
ORIGINAL	70510144	70374320		
	70510244	70374320		
	70510444	70374320		
	70510344	70374320		
	70510544	70374320		
	70540144		70374322	
	70540344		70374322	
	70540244		70374322	
	70540444		70374322	
	70570144			70374325
	70570244			70374325
	70570344			70374325
	70570544			70374325
	ESD/EX	70530144	70374321	
70530244		70374321		
70530344		70374321		
70530444		70374321		

Sugere til arbejdsborde		Monterings-sæt Ø 50	Monterings-sæt Ø 75	Monterings-sæt Ø 100
Model	Produkt Art.nr.	Reserve del Art.nr.		
ESD/EX	70530544	70374321		
	70560144		70374323	
	70560244		70374323	
	70560344		70374323	
	70560444		70374323	
	70590144			70374326
	70590244			70374326
	70590344			70374326
	70590544			70374326
	CHEM	70550144		70374324
70550244			70374324	
70550344			70374324	
70550444			70374324	
70580144				70374327
70580244				70374327
70580344				70374327
70580544				70374327

Flere oplysninger om vores komplette udvalg af reserve dele findes på vores hjemmeside.