

LAGER- OG INDUSTRIVÆGGE, RYGNET OG NETHYLDER TIL



MATERIALE- HÅNDBTERING OG LOGISTIK



SKILL, QUALITY AND EXPERIENCE

www.troax.com

Ét er at være førende i verden

Noget helt andet er at udvikle produkter, som virkelig er verdensførende.

TROAX's lette men sikre netsektioner udfører et vigtigt stykke arbejde: at gøre et område sikkert. Vores systemer er nøje sammensat og udviklet, så de kan klare en høj belastning. Feedback fra vores kunder og vores dygtige medarbejdere gør det muligt at tilbyde de stærkeste og mest intelligente systemer i branchen.



Tre stærke markedssegmenter

Troax leverer et bredt udvalg af sikringsløsninger af høj kvalitet over hele verden.

TROAX's systemer markedsføres i tre markedssegmenter: Automation og robot, Materialehåndtering og logistik samt Byg og bolig. Ved at opdele vores aktiviteter på denne måde, kan vi fokusere fuldt ud på de krav og tekniske forhold, der gør sig gældende inden for hvert markedssegment.



Automation og robot

Nutidens moderne industri med avancerede processer stiller høje krav til sikkerheden. Der er særligt et stort behov for kontrolleret adgang for autoriseret personale. Troax's netsektioner er baseret på nøje udviklede modulopbyggede systemer, der også kan specialtilpasses.



Materialehåndtering og logistik

Troax kan efterkomme ethvert behov inden for opbevaring og sikring. Vi leverandør til alle brancher - fra traditionelle producenter, som kræver højt flow og stor volumen gennem fabrikken, til lagerfaciliteter med høje reoler og detailagre. Vi opfylder alle dine krav og tilbyder dig komplette løsninger.



Byg og bolig

Uanset om det handler om nybyggeri eller renovering af eksisterende pulterrum, er vi overbevist om, at du finder vores produkter lette at arbejde med. Kundernes specialbehov og vores kreativitet har bidraget til vores løbende produktudvikling og dannede grundlag for vores motto: "Sikker opbevaring skal være enkelt".



Indholdsfortegnelse

Global tilstedeværelse	4-5, 24	Slagdøre og skydeporte	18-19
Systemer og tilbehør	6-7	Vægsektioner	20
Installationseksempler	8-9	Låse	21
Det store perspektiv	10-11	Ende- og nedskæringsprofiler	22
Nettag og serverrum	12-13	Nethylder	22
Tegninger og 3D	14	Kunde Login	23
Musca-rygnetsystem	15	Tests	23
Installationseksempler	16-17		

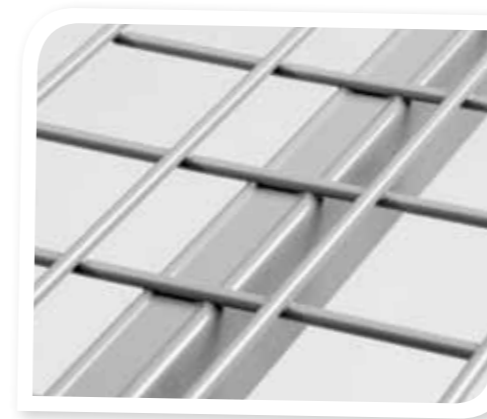

Bæredygtig produktudvikling

TROAX's egen forsknings- og udviklingsafdeling har den vigtige opgave at sørge for løbende optimering af vores produkter og systemløsninger.

Du skal altid kunne føle dig tryk ved os og vores produkter. Det er derfor et af de vigtigste elementer i vores virksomhed og dét, der ligger til grund for vores evne til konstant at omsætte idéer til stærke kvalitetsprodukter. Alt sammen for din sikkerhed.

TROAX har en miljøvenlig, fleksibel og strømlinet produktionsproces. Vi er certificeret i henhold til kvalitetsstyringssystemet ISO 9001 og miljøstyringssystemet ISO 14001, og vi arbejder løbende med at forbedre os, når det gælder kvalitet og miljøbeskyttelse.



Global tilstedeværelse

TROAX er repræsenteret i 26 lande, heraf 17 med egne salgsselskaber, og vi udbygger løbende vores aktiviteter på alle kontinenter. En global tilstedeværelse, der skal styrke vores position på verdensplan.



Produktionsanlæg, Hillerstorp, Sverige

Lokal tilstedeværelse

Vi opfylder dine behov via lokale salgskontorer, som løbende får leverancer fra verdens største lager af netsektioner, Troax i Hillerstorp i Sverige.

 **Troax Denmark A/S** Baldershøj 22 DK-2635 ISHØJ, Denmark
Tel: (+45) 43 71 02 33 Fax (+45) 43 71 03 33 E-mail: info@troax.dk www.troax.com

Salgskontor ●
Distributionscenter ●



Tilpas vores netvægge, så løsningen passer til dine behov.

Vi har helt bevidst konstrueret vores systemer, så de kan tilpasses og sammensættes, så de passer til netop dine behov. Alt er omhyggeligt udtænkt ned til den mindste detalje. Vores systemer kan kombineres indbyrdes, hvilket er helt unikt og gør, at investeringen er fremtidssikret.

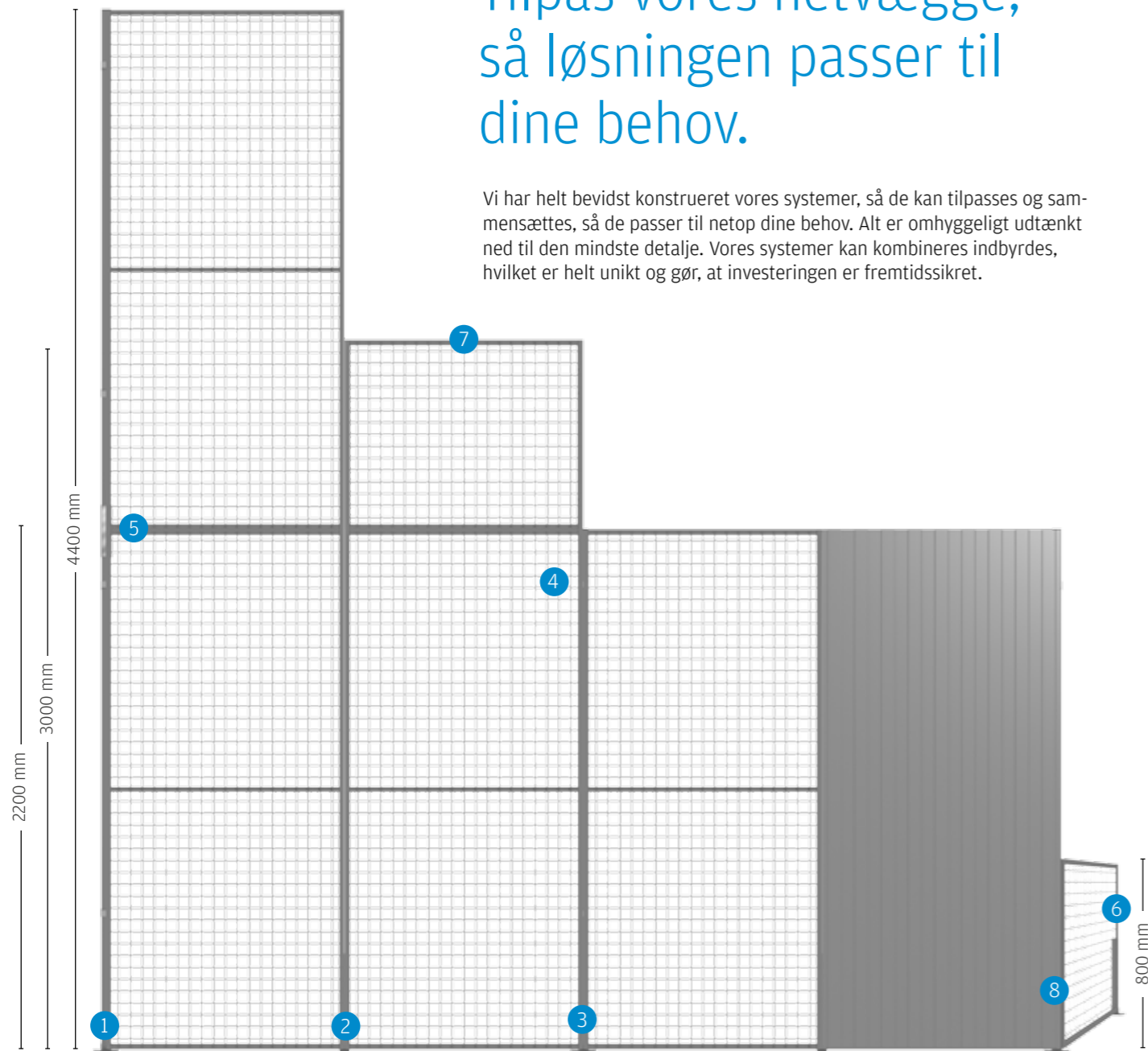

VÆGSYSTEM - CAELUM

Vægsektioner (H x B) mm:	Vægsektioner (H x B) mm:
Vægsektion 2200 x 200*	Vægsektion 800 x 200
Vægsektion 2200 x 300*	Vægsektion 800 x 300
Vægsektion 2200 x 700*	Vægsektion 800 x 700
Vægsektion 2200 x 800*	Vægsektion 800 x 800
Vægsektion 2200 x 1000*	Vægsektion 800 x 1000
Vægsektion 2200 x 1200*	Vægsektion 800 x 1200
Vægsektion 2200 x 1500*	Vægsektion 800 x 1500

Kan fås i maskestørrelsen 50x50 mm

* Kan fås i maskestørrelserne 50 x 50 mm og 100 x 50 mm

Fås i UR- og UX-udførelse

Ramme UR: 19x19x1 mm / UX: 30x20x1,25 mm
Tråd UR: 2,5 x 2,5 mm / UX: 3,0 x 3,75 mm

STOLPE

Stolpe (H) mm

2200, 3000

Rør (H) mm

800

1200

2200

Stolpe

60 (D) x 40 (B) x 1,5 (T) mm

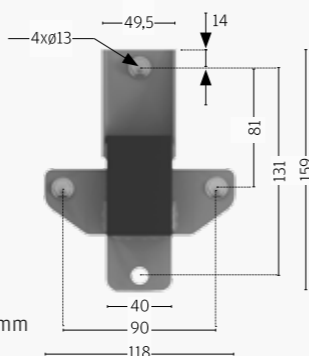

Smart tilbehør fuldender billedet

Enhver installation er unik. Det er vi klar over. Derfor har vi udviklet en serie af smart tilbehør, som opfylder de krav, vores kunder og deres anvendelsesområder stiller. Det sikrer, at vores komponenter og systemer indgår i et hele.



1 Endegulvfod til afslutning UR/UX

Anvendes ved montering i et hjørne eller som afslutning mod væg.

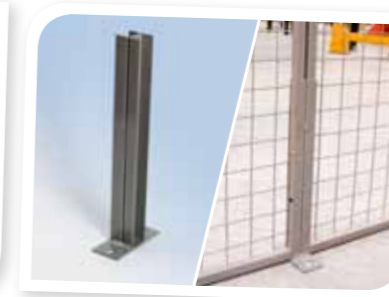

2 Mellemgulvfod UR/UX

Anvendes ved samling af sektioner, hvor der ikke er en stolpe.



3 Stolpe

Vores stolper har et robust design og udgør ryggraden i vores systemer.



4 Klamme 60 x 40 - Stolpe

Anbring stolper bag ved sektionerne. Let at montere. Giver en pæn, glat finish ved samlingen.



5 Forlængerbeslag

En smart løsning til de høje Caelum vægge. Loftbeslag anbefales, når der bygges højere end 4400 mm.



6 Endeprofil

En fleksibel løsning til nem justering af vægsektionernes bredde. Bevarer vægsektionens stabilitet.



7 Nedskæringsprofil

En brugervenlig og fleksibel løsning til justering af vægsektionernes højde. Bevarer vægsektionens stabilitet.



8 Hjørnebeslag

Med vores hjørnebeslag kan du nemt justere hjørnevinklen op til 180 grader.

TROAX

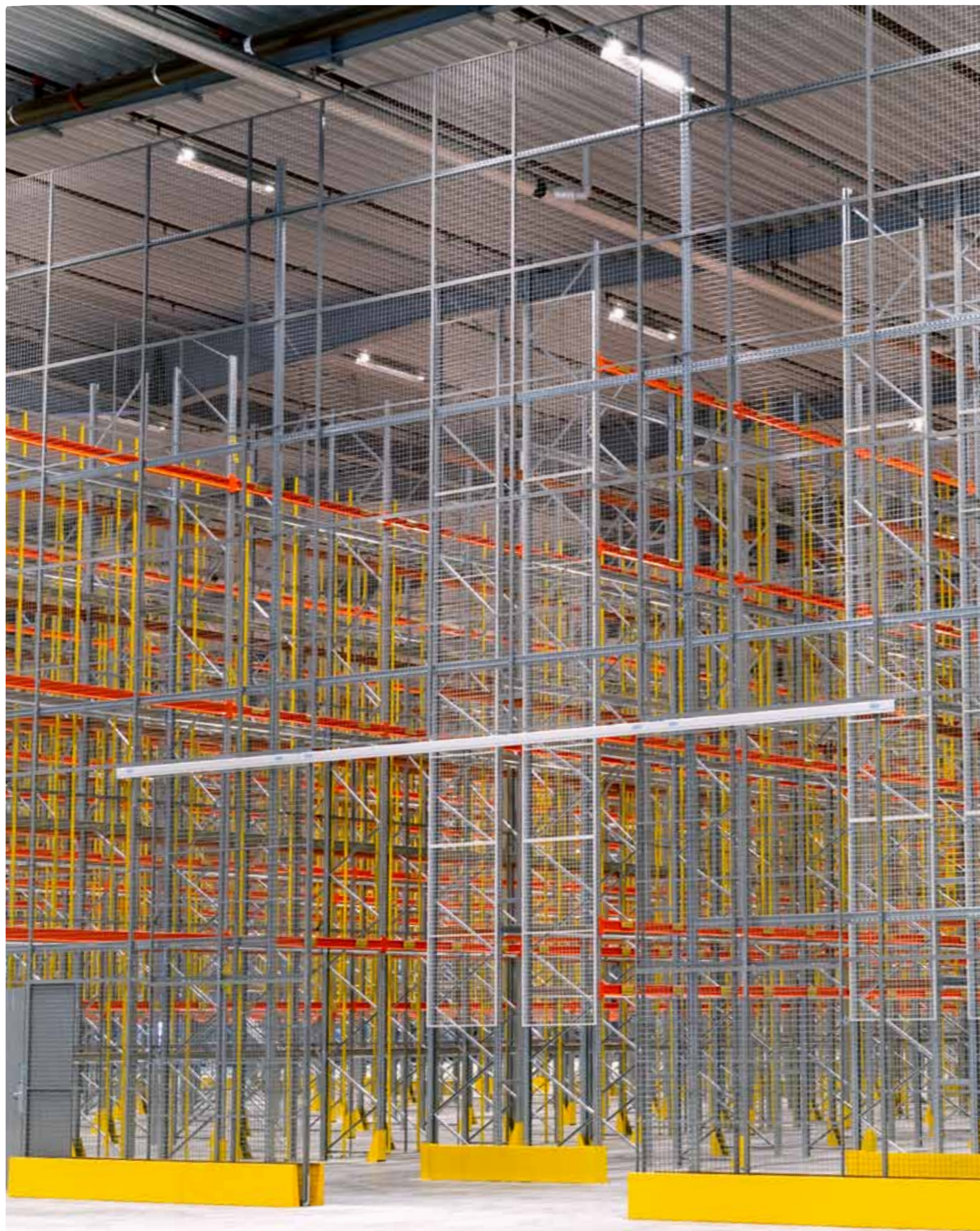

Billedet viser en installation til sikker opbevaring konstrueret med vores Caelum system. Installationen krævede en 11 meter høj væg, som blev fastgjort til reolernes endegavle. Der blev også installeret en dobbelt skydeport i enkelt-skinne, som giver adgang til området.

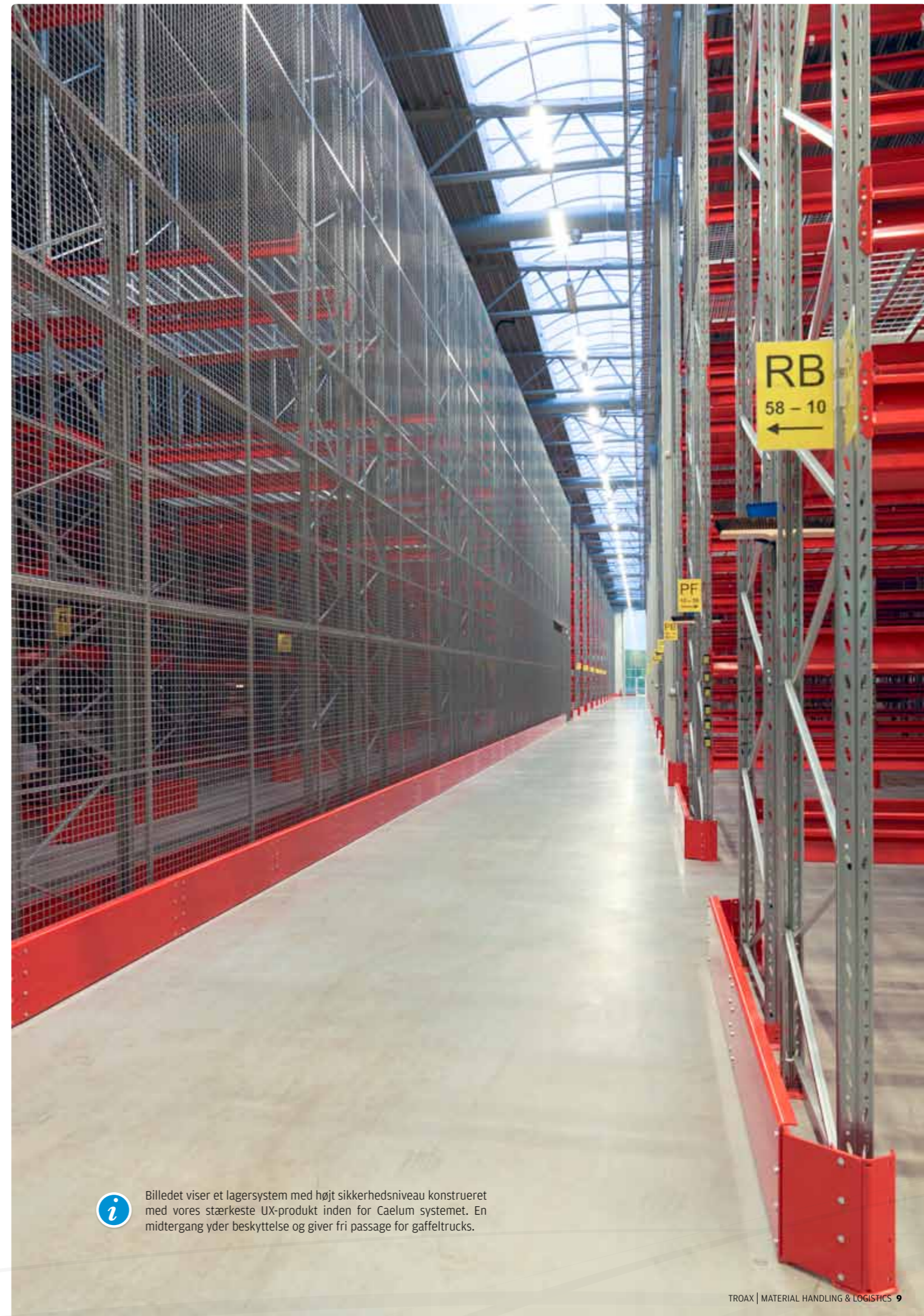

Billedet viser et lagersystem med højt sikkerhedsniveau konstrueret med vores stærkeste UX-produkt inden for Caelum systemet. En midtergang yder beskyttelse og giver fri passage for gaffeltrucks.

Det store perspektiv

Mange af vores kunder har brug for en helhedsløsning inden for materialehåndtering og logistik, hvilket vi altid bestræber os på at levere.

I et materialehåndterings- og logistikmiljø skal der tages hensyn til mange forskellige elementer. Vi tilbyder verdensførende løsninger til hele logistikflowet. Alt fra Troax-bure til et stort, opdelt og sikret lager kombineret med en mezzanin, så pladsen udnyttes optimalt.



Troax-bur Vores bure egner sig til både indendørs og udendørs brug og som midlertidig eller permanent løsning.



Slagdøre Vi tilbyder slagdøre i flere bredder med en række forskellige låsemuligheder.



Skydeporte Vi tilbyder skydeporte i flere bredder med en række forskellige låsemuligheder.



Mezzaniner Opdeling med netsektioner på en mezzanin beskytter både materialer og mennesker mod nedstyrtning af genstande.



Hylder Vores nethylder er robuste og fremstillet af stålnet, så eksempelvis lys og vand fra sprinklersystemer let kan trænge igennem.

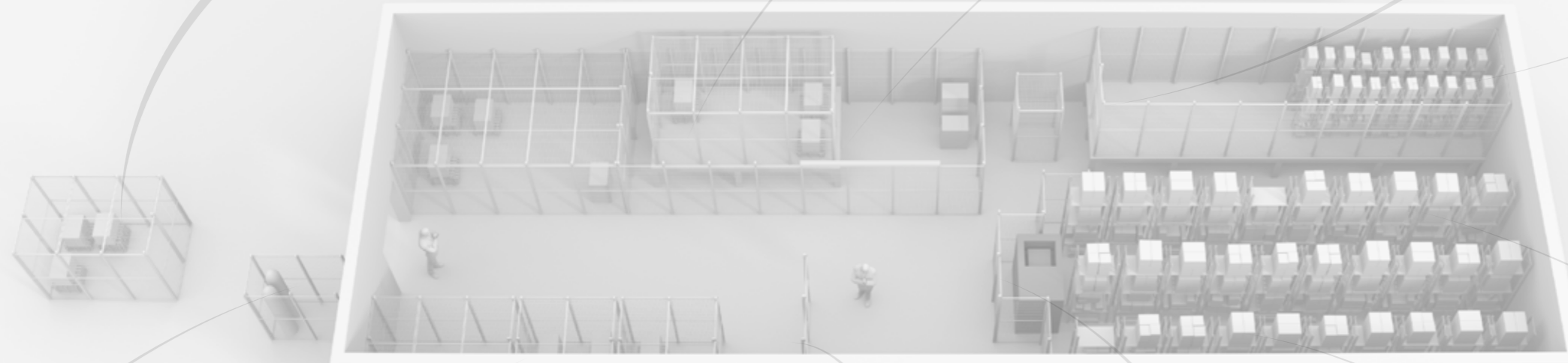

Indhegninger Vores Caelum vægssystem er fleksibelt og kan let tilpasses, så det passer ind på steder, hvor der er trangt med plads.



Tag Vores smarte nettagsløsning gør, at eksempelvis lys og vand fra et sprinklersystem let kan trænge igennem, og den giver også et godt overblik. Den kraftige bjælke giver en robust og sikker lofts-konstruktion.



Depotrum Vores depotrum kan konstrueres af netsektioner eller fuldstålsplader. Hvis installationen ikke når helt op til bygningens loft, anbefaler vi at anvende nettag.



Beskyttede arealer Arealer eller produkter, der skal afskærmes, beskyttes effektivt med vores modulopbyggede Caelum vægssystem. Vores fleksible døre giver adgang til de rette personer.



Midtergange I automatiserede lagerbygninger er sikkerhed og hastighed vigtige faktorer. Caelum vægssystemet skaber en sikker rute til transport af varer uden at gå på kompromis med sikkerheden for varer eller personale. Kompatibel med vores nødudgangsdør med Panic Bar. Billede: Nedcon Magazijnrichting B.V.



Aerosol-lager Yderst velegnet til opbevaring af eksplosionsfarlige produkter. Vi tilbyder netvægge med en maskestørrelse på 25 x 25 mm, som passer til hver enkelt anvendelsesområde.



Rygnet Det er nemt at montere vores Muscarygnetsystem ved hjælp af konsoller, der passer til de fleste pallereoler. Rygnettet forhindrer, at varerne falder af pallerne og ud på lagerbygningens gulv. Vi tilbyder konsoller i forskellige afstandsmaal.

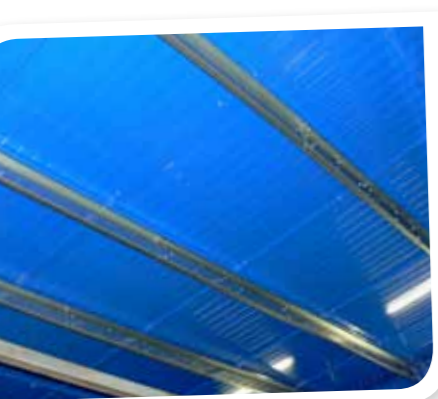

Sikre løsninger til serverrum

Vores modulopbyggede systemer, som kan anvendes med eller uden nettag, kan monteres i enhver højde. Netsektionerne muliggør fuld luftcirkulation og kan tilpasses til eksisterende installationer og andre forhindringer. En helhedsløsning med netsektioner eller fuldstålsplader kan leveres.

Fuldstålsplader lukker bedre af. Der kan anvendes flere forskellige løsninger til udfyldning under EDB gulve (se billede nedenfor) og over sænkede lofter.

Opdeling med netvægge og -tag

Vores netsektioner eller fuldstålsplader er et fremragende og omkostningseffektivt alternativ til murede vægge samt et godt supplement til skillevægge. Væggen kan bygges helt op til det eksisterende loft, eller alternativt kan man anvende vores nettag, som giver et godt overblik, gør det muligt for lys og vand fra sprinklersystemer at trænge igennem og forhindrer, at uautoriserede personer får adgang.

Vores netsektioner er lette at montere ved hjælp af diverse smarte beslag og kan anvendes i de fleste miljøer.

Den kraftige Z-bjælke giver en robust og sikker lofts konstruktion.

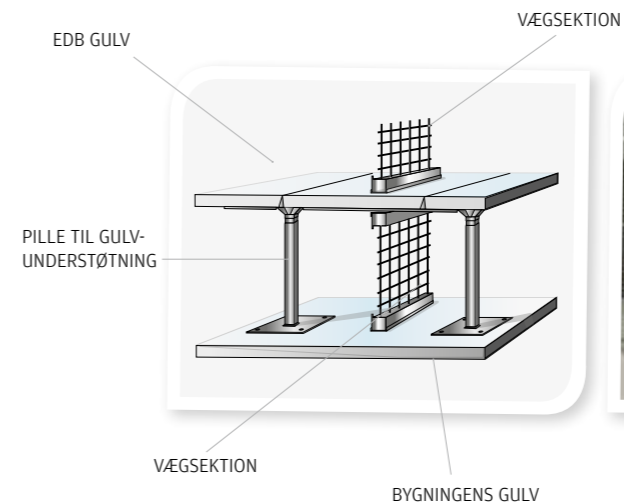

Tegninger og oversigt i 2D og 3D

Vi har omfattende erfaring med beskyttelse af mennesker og materialer i farlige miljøer. Vores salgskonsulenter guider dig gennem de forskellige trin, så den løsning, vi tilbyder, opfylder dine behov.

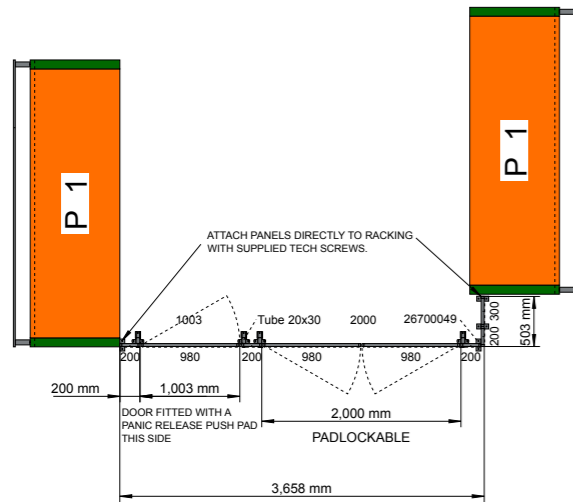

Det kan være svært at forestille sig, hvordan en løsning ser ud, før materialerne er bestilt. Det problem løser vi ved hjælp af vores Configura-værktøj til tegning og 3D-visning. Selv før du bestiller materialerne hos os, kan du få vist vores forslag via 2D- og 3D-genererede tegninger. Det gør det nemt at træffe en beslutning. Designet er komplet, og du ved, hvad du bestiller.

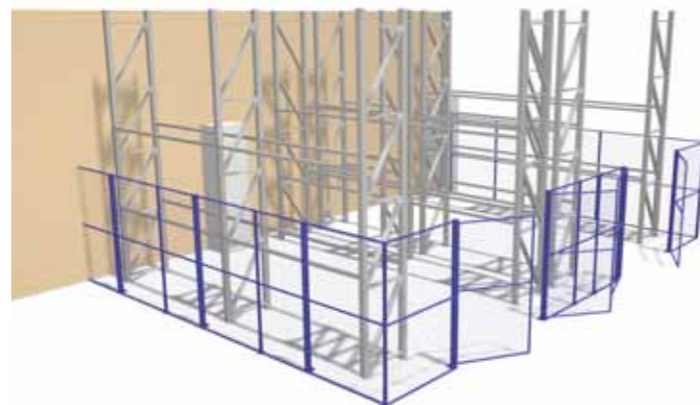
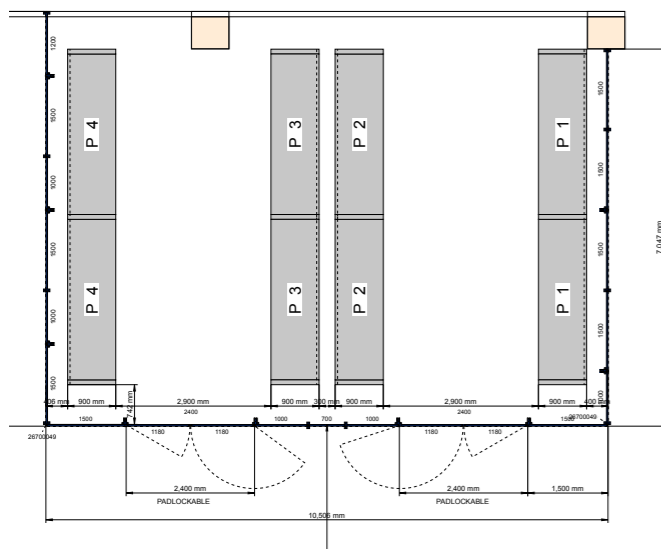

Musca

Musca-rygnetssystemet forhindrer, at lagervarerne falder af pallerne og ud på lagerbygningens gulv. Systemet er beregnet til sikker håndtering og opbevaring af produkter i et logistikmiljø.

MUSCA

Vægsektioner (H x B) mm:

Vægsektion	2200 x 700
Vægsektion	2200 x 1200
Vægsektion	2200 x 1500
Vægsektion	1100 x 700
Vægsektion	1100 x 1200
Vægsektion	1100 x 1500

Kan fås i maskestørrelserne 50 x 50, 100 x 50 og 25 x 25 mm

Tekniske specifikationer

Ramme:	19 x 19 x 1,0 mm
Tråd:	2,5 x 2,5 mm
Udførelse:	Pulverlakeret, Grå RAL 7037

Kan fås i varmgalvaniseret udførelse

KONSOL

Ultima konsol

Ultima	150 mm
Ultima	210 mm

Economy konsol

Economy	50 mm, forgalvaniseret
Economy	100 mm, forgalvaniseret
Economy	150 mm, forgalvaniseret
Economy	200 mm, forgalvaniseret
Economy	250 mm, forgalvaniseret
Economy	300 mm, forgalvaniseret

Direkte op mod reol

0 mm

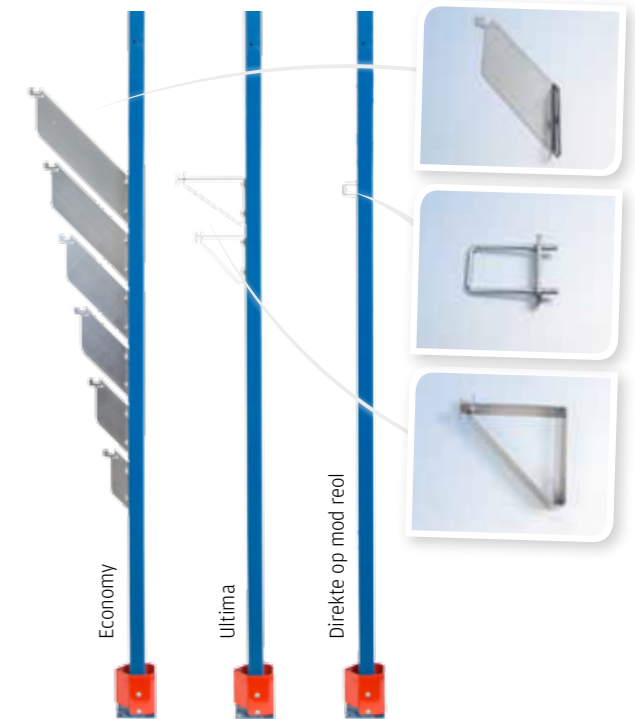

Musca-kit høj installation



Musca-kit vægsektion



Musca-kit konsol



Musca-kit vægsektion monteret



Høj installation



Musca klemme



Ultima konsol



Economy konsol



Billedet viser vores rygnet installeret i et varelager med UR 350 netsektioner med en 200 mm Economy afstandskonsol.



Vores stolpe med beslag giver en plan, jævn netsektion udvendigt. Giver en stabil fastgørelse, der let kan justeres i højden. Beskadigede netvægge kan let udskiftes.



En Caelum løsning, som giver sikker adgang til autoriseret service- og vedligeholdelsespersonale. Her anvendt sammen med et adgangskontrolsystem.



Billedet viser en installation til sikker opbevaring konstrueret med vores Caelum system. Installationen krævede en 11 meter høj væg, som blev fastgjort til reolernes endegavle. Der blev også installeret en dobbelt skydeport i enkeltskinne, som giver adgang til området.

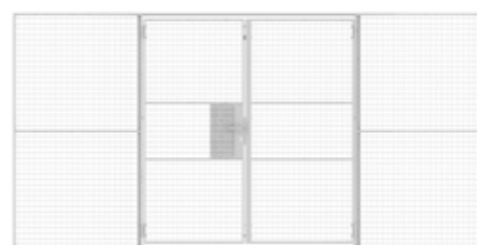
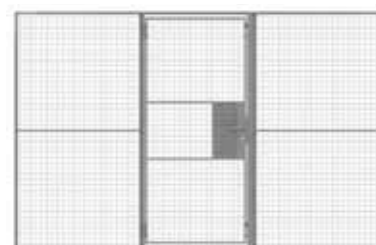

Enkelt slagdør

Vi tilbyder slagdøre i flere bredder med en række forskellige låsemuligheder. Vælg mellem hængelås, Assa-cylinder, Euro-cylinder, elektrisk låseblok eller Panic Bar.

Standardmål

Dørblad Bredde
940, 980, 1140, 1180 mm

Dørblad Højde
2100 mm

Åbningsbredde som dørblad

Låsemuligheder: Hængelås, Assa-cylinder, Euro-cylinder, elektrisk låseblok eller Panic Bar.

Dobbelt slagdør

Vi har naturligvis også dobbelte slagdøre i flere bredder med en række forskellige låsemuligheder.

Standardmål

Dørblad Bredde
940, 980, 1140, 1180 mm

Dørblad Højde
2100 mm

Åbningsbredde

2000 mm, 2400 mm

Låsemuligheder: Hængelås, Assa-cylinder og Euro-cylinder

Enkelt skydeport (enkeltskinne)

Vores skydeporte findes i flere bredder med en række forskellige låsemuligheder.

Standardmål

Dørblad Bredde
940, 980, 1140, 1180 mm

Dørblad Højde
2100 mm

Åbningsbredde

900 mm, 1100 mm, 1900 mm, 2900 mm

Låsemuligheder: Hængelås, Assa-cylinder, Euro-cylinder og elektrisk låseblok.

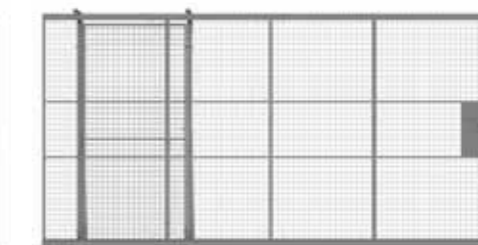
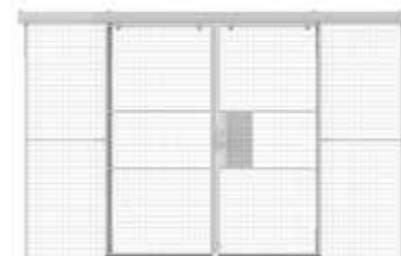

Dobbelt skydeport (enkeltskinne)

Vi tilbyder naturligvis også dobbelte skydeporte i flere bredder med en række forskellige låsemuligheder.

Standardmål

Portblad Bredde
940, 980, 1140, 1180 mm

Portblad Højde
2100 mm

Åbningsbredde

1900 mm, 2300 mm

Låsemuligheder: Hængelås, Assa-cylinder og Euro-cylinder.

Dobbelt skydeport (dobbeltskinne)

Skydeportene fås også med dobbelt-skinne. Det er ideelt, hvis du har brug for at opdele et sikret rum. Fås i flere bredder med en række forskellige låsemuligheder.

Standardmål

Portblad Bredde
940, 980, 1140, 1180 mm

Portblad Højde
2100 mm

Åbningsbredde

2x900 mm, 2x1100 mm

Låsemuligheder: Hængelås, Assa-cylinder og Euro-cylinder.

Lineær skydeport

Hvis du har brug for en port med uhindret åbningshøjde, skal du vælge vores lineære skydeport. Den er designet, så der er ikke behov for en skinne foroven, og dermed er der ingen begrænsning på frihøjden.

Standardmål

Portblad
Højde 2100 mm

Åbningsbredde: 2800 eller 4000 mm
Konstruktionsbredde: 7200 eller 9900 mm

Låsemuligheder: Hængelås, Assa-cylinder og Euro-cylinder.

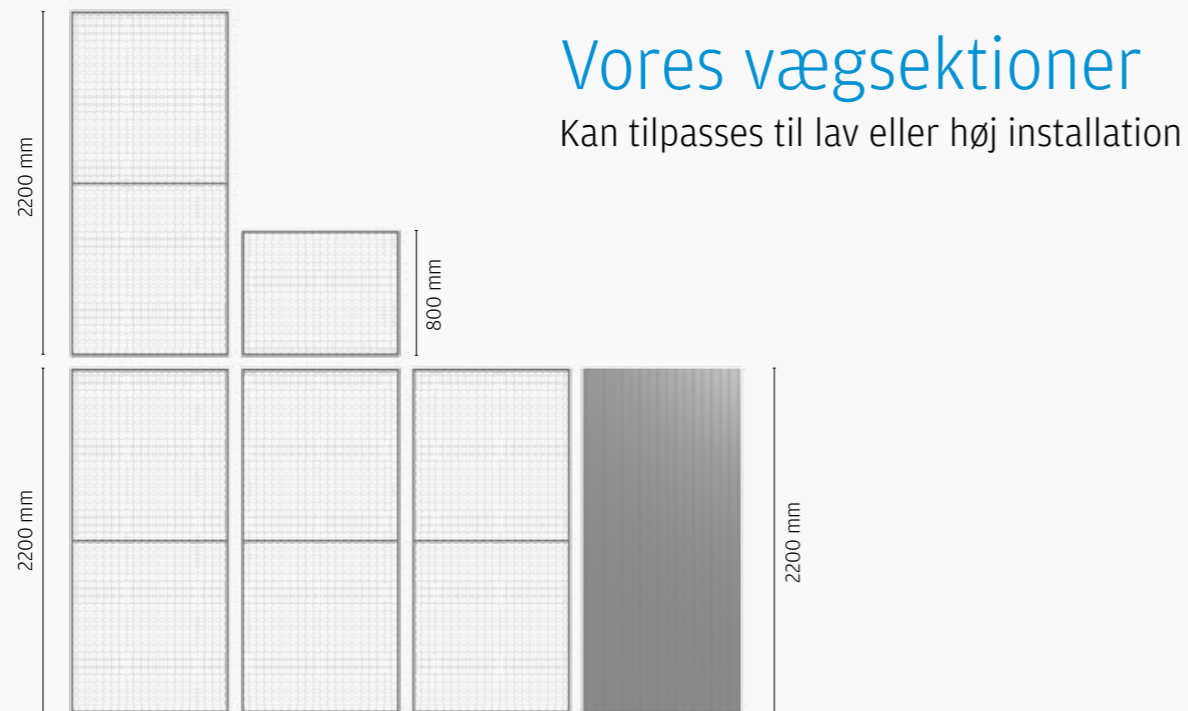

Vores vægsektioner

Kan tilpasses til lav eller høj installation



Information om vægsektioner

Stabile og slagfaste vægsektioner, som dækker alle behov



UR350 / UX450

50 x 50 mm masker er en ideel løsning, når man skal skabe et sikkert arbejdsmiljø, som tillader naturligt lysindfald og ventilation.

Rør UR: 19 x 19 x 1 mm / UX: 30 x 20 x 1,25 mm
Tråd UR: 2,5 x 2,5 mm / UX: 3,0 x 3,75 mm

Højder: 800 og 2200 mm

Bredder: 200, 300, 700, 800, 1000, 1200 og 1500 mm

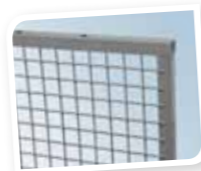

UR 325

25 x 25 mm masker er beregnet til anvendelsesområder, som kræver et højt niveau af sikkerhed, såsom opbevaring af aerosoler, farligt gods eller varer med høj værdi. Tillader naturligt lysindfald og ventilation.

Rør UR: 19 x 19 x 1 mm Tråd UR: 2,5 x 2,5 mm

Højder: 1100 og 2200 mm

Bredder: 700, 1200, 1500 mm



UR 300

100 x 50 mm masker er et letvægts-alternativ til 50 x 50 mm, men udgør stadig en ideel løsning, når man skal skabe et sikkert arbejdsmiljø.

Rør UR: 19 x 19 x 1 mm Tråd UR: 2,5 x 2,5 mm

Højder: 1100 og 2200 mm

Bredder: 200, 300, 700, 800, 1000, 1200 og 1500 mm



UR SP

UR SP plader i fuldstål er ideelle til lagerarealer til varer, der skal opbevares uden for synsvidde. De er fremstillet af profilede stålplader og fås i en række forskellige standardbredder.

Rør UR: 19 x 19 x 1 mm Pladestål 0,7 mm

Højder: 2200 mm

Bredder: 200, 300, 700, 800, 1000 og 1200 mm

Alle vægsektioner leveres som standard i en udførelse med pulverlakering i grå RAL 7037.

Information om låsekomponenter

Solide låsemuligheder, som tager udgangspunkt i sikkerhedsniveauet



Euro-cylinder

Vi tilbyder en række forskellige Euro-cylindre. Kontakt salgskonsulenten for at få flere oplysninger.



Assa

Vi tilbyder en række forskellige ASSA-cylindre. Kontakt salgskonsulenten for at få flere oplysninger.



Hængelåse

Hvis døre med cylinderlås ikke er påkrævet, kan du bestille vores døre med beslag til hængelås. Kontakt salgskonsulenten for at få flere oplysninger.

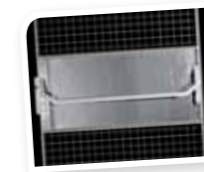

Panic Bar

Hvis du har brug for en nødudgang, skal du vælge vores dør med Panic Bar. Denne dør fås som slagdør med cylinderlås. Kontakt salgskonsulenten for at få flere oplysninger.

TROAX

1

2

1 Endeprofil

Endeprofilen er en fleksibel løsning til justering af netsektionens bredde, samtidig med at sektionen opretholder sin styrke og stabilitet.

2 Nedskæringsprofil

Nedskæringsprofilen er en fleksibel løsning til justering af en vægsektions højde.

Endeprofilen og nedskæringsprofilen er tilbehør, som er fuldt kompatibelt med alle TROAX-vægsektioner og -systemer.

Z-profil og Drop over-nethylder

Troax tilbyder to forskellige typer nethylder til opbevaringsmiljøer, Z-profil og Drop over. Begge hyldetyper opfylder forsikringskravene, da vandet fra et sprinklersystem let kan trænge igennem nethylderne.

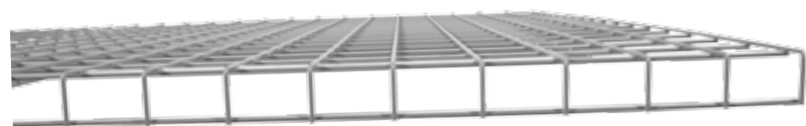

Lys kan også trænge igennem, og støvet lægger sig ikke i samme omfang som på hylder bestående af stålplader. Endnu et eksempel på fordelene ved vores hylder: Varerne glider let på nethylderne, fordi dybdetrådene altid er svejset på oversiden af sektionen.

Z-profilhylden er placeret mellem bjælkerne, mens Drop over-hylden ligger oven på bjælkerne.

Brug en Z-profilhylde, hvis dine UDL-krav (UDL - Uniformly Distributed Load) er høje, og brug den lette, omkostningseffektive Drop over-hylde, hvis dine UDL-krav er lave.

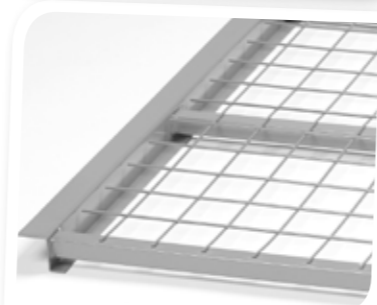

Kunden i fokus



Perfekt arbejdsgang med Configura Light

Configura er Troax's interne program til tegning og prisfastsættelse. Configura "Light" er udviklet særligt til brug for vores kunder, så de kan udforme deres eget layout med Troax-produkter.

Blot et klik fra alt, hvad du har brug for

TROAX's Kunde Login er en onlineresource på www.troax.com, som giver dig adgang til tekniske produktoplysninger.



Sikkerhedsvejledning

Nyheder

Montage

Produkt-database

Løbende udvikling af værktøjer

På www.troax.com kan du finde oplysninger om TROAX-produkter og montagevejledninger 24 timer i døgnet. Der foregår løbende udvikling og forbedring.

Tests af høj kvalitet

TROAX har sin egen forsknings- og udviklingsafdeling, som løbende arbejder med at optimere vores produkter og systemløsninger. Alle tests dokumenteres omhyggeligt og danner udgangspunkt for vores produktudvikling.



Grå øger synligheden

TROAX kan levere vægsektioner og systemer i enhver RAL-farve. Men det er ikke tilfældigt, at vi har valgt den grå farve til vores vægsektioner. Den grå farve gør det let for øjet at se gennem netvæggen.

TROAX

 *Troax GmbH, Austria*
Tel: +43 2254 76 371
E-mail: info@troax.at

 *Troax, Belgium*
Tel: +32 15 28 17 30
E-mail: info@troax.be

 *VECSA International -
Consultoria e Sistemas
de Segurança Ltda. Brazil*
Tel: +55 11 3528 4567
E-mail: vendas@troax.com.br

 *Gunnebo Troax China Sales*
Tel: +86 21 546 629 78
E-mail: info.china@troax.cn

 *Troaks d.o.o. Croatia*
Tel: +385 47 64 20 71
E-mail: info.croatia@troax.com

 *Troax CZ s.r.o. Czech Republic*
Tel: +420 312 246 820
Tel: +420 312 246 821
E-mail: info@troax.cz

 *Troax Denmark A/S*
Tel: +45 43 71 02 33
E-mail: info@troax.dk

 *Troax Nordic AB, Finland*
Tel: +358 106 171 746
E-mail: info@troax.fi

 *Troax SAS, France*
Tel: +33 479 96 66 30
E-mail: info@troax.fr

 *Troax GmbH, Germany*
Tel: +49 6127 9079 0
E-mail: info@troax.de

 *Troax Italy S.R.L.*
Tel: 800 787 005
E-mail: info@troax.it

 *MORITA & COMPANY, Japan*
Tel: +81 568 77 1241
E-mail: service@morita-c.co.jp

 *Troax BV, Netherlands*
Tel: +31 252 370 154
E-mail: info@troax.nl

 *Troax Nordic AB, Norway*
Tel: +47 22 80 42 00
E-mail: info@troax.no

 *Troax Polska Sp. z o.o.*
Tel: +48 (61) 663 27 02
E-mail: info@troax.pl

 *TROAX SK s.r.o. Slovakia*
Tel: +421 903 655 625
E-mail: pavol.kapral@troaxsk.sk

 *Votem Autotech Co., Ltd. South Korea*
Tel: +82 (0)52 283 0501
E-mail: andrew.kim@mdtkorea.net

 *Troax Systems, S.L. Spain*
Tel: +34 93 568 40 00
E-mail: info@troax.es

Troax Systems
Tel: +34 91 103 25 79
E-mail: madrid@troax.es

 *Troax AB (Head Office), Sweden*
Tel: +46 370 828 00
E-mail: info@troax.com

Troax Nordic AB
Tel: +46 370 828 00
E-mail: info@troax.se

 *Troax Schweiz AG, Switzerland*
Tel: +41 55 451 61 61
E-mail: info@troax.ch

 *Troax Endüstri Insaat, Turkey*
Tel: +90 212 607 24 94
E-mail: murat.daskin@troax.com

 *Troax UK Ltd, United Kingdom*
Tel: +44 1793 542 000
E-mail: info@troax.co.uk

 *Lee Manufacturing Ltd*
Tel: +44 1384 277 441
E-mail: info@troaxlee.co.uk

 *Troax, Inc. USA*
Tel: +1 (615) 730-7581
E-mail: info@troax.us

