



SVENSKA
ENGLISH
DEUTSCH
ESPAÑOL
FRANÇAIS
SUOMI
NORSK
DANSK
NEDERLANDS

DC 5800

H Turbo EX

Bruksanvisning i original
Translation of the Original Instructions
Übersetzung der Originalbetriebsanleitung
Traduction des instructions de service d'origine
Vertaling van de originele gebruiksaanwijzing
Traducción del manual de instrucciones de servicio original
Alkuperäiskäyttöohjeen käännös
Oversettelse av originale instruksjoner
Oversættelse af den originale betjeningsvejledning

Art.nr. 94269-C
2019-12-17



Läs bruksanvisningen före användning av maskinen.

Read the instruction manual before using the machine.

Bitte lesen Sie die Betriebsanleitung vor Inbetriebnahme der Maschine sorgfältig durch.

Lisez le manuel d'instructions avant d'utiliser la machine.

Lees de gebruiksaanwijzing voor het gebruik van de machine.

Lea el manual de instrucciones antes de usar la máquina.

Lue käyttöohjeet ennen laitteen käyttöä.

Les bruksanvisningen før du bruker maskinen.

Læs brugsanvisningen, inden maskinen anvendes.

Dustcontrol reserverar sig för tryckfel och produktförändringar.

Dustcontrol reserves the right to change specifications without notice and is under no obligation to alter previously delivered products. Dustcontrol is not responsible for errors or omissions in this user instruction.

Keine Gewähr für Druckfehler. Produktänderungen vorbehalten.

Dustcontrol se réserve le droit de modifier les spécifications sans indication préalable et sans aucune obligation de changer les produits déjà livrés. Dustcontrol n'est pas responsable des erreurs et omissions faites dans ce livret.

Dustcontrol is niet aansprakelijk voor drukfouten in deze gebruikers handleiding of voor tussentijdse wijzigingen. Dustcontrol behoudt zich het recht voor de specificaties van haar machines te wijzigen zonder voorafgaande aankondiging en is niet verplicht reeds geleverde machines hierop aan te passen. Uitvoering en leveringsomvang kunnen plaatselijk afwijken.

Dustcontrol se reserva el derecho de cambiar las especificaciones sin notificarlo, no teniendo obligaciones de modificar los productos previamente suministrados. Dustcontrol no es responsable por errores u omisiones en este catálogo.

Dustcontrol varaa oikeuden painovirheisiin tai tuotemuutoksiin.

Dustcontrol reserverer seg for trykkfeil og produktforandringer.

Dustcontrol tager forbehold for trykfejl og produktændringer.

**Tillverkare/Manufactured by/Hersteller/Fabriqué par/Gefabriceerd door/
Fabricado por/Valmistajat/Producent/Producecenter**

**Dustcontrol AB
Box 3088, Kumla Gårdsväg 14
SE-145 03 Norsborg
Tel: +46 8 531 940 00
support@dustcontrol.se
www.dustcontrol.com**

**Såld av/Sold by/Verkauft von/Vendu par/Verkocht
door/Vendido por/Selges av/Sælges af**

Innehållsförteckning

DC 5800	5
Säkerhetsföreskrifter	5
Funktionsbeskrivning	7
Teknisk data	8
Drift	8
Service/Underhåll	10
Garanti	11
Felsökning	11
EG-försäkran	12
DC 5800	13
Safety instructions	13
Functional description	15
Technical data	16
Operation	16
Service/Maintenance	18
Warranty	19
Troubleshooting	19
EC Declaration of Conformity	20
DC 5800	21
Sicherheitsvorschriften	21
Funktionsbeschreibung	23
Technische Daten	24
Betrieb	25
Service/Wartung	27
Gehwährleistung	28
Fehlersuche und -behebung	28
EG-Konformitätserklärung	29
DC 5800	31
Indicaciones de seguridad	31
Descripción de las funciones	33
Datos técnicos	34
Funcionamiento	35
Puesta a punto/Mantenimiento	37
Garantía	38
Detección y resolución de problemas	38
Declaración de conformidad para el mercado CE	39
DC 5800	41
Consignes de sécurité	41
Description fonctionnelle	43
Caractéristiques techniques	44
Fonctionnement	45
Entretien/maintenance	47
Garantie	48
Recherche de pannes	48
Déclaration CE	49
DC 5800	51
Turvallisuusohjeet	51
Toimintojen kuvaus	53
Tekniset tiedot	54
Käyttö	54
Huolto/Ylläpito	56
Takuu	57
Vianmääritys	57
EY-vaatimustenmukaisuusvakuutus	58
DC 5800	59
Sikkerhetsforskrifter	59
Funksjonsbeskrivelse	61
Tekniske data	62
Drift	62
Service/vedlikehold	64
Garanti	65
Feilsøking	65
EU-erklæring	66

DC 5800	67
Sikkerhedsforskrifter	67
Funktionsbeskrivelse	69
Tekniske data	70
Drift	70
Service/vedligeholdelse	72
Garanti	73
Fejlfinding	73
EF-overenstemmelseserklæring	74
DC 5800	75
Veiligheidsvoorschriften	75
Beschrijving van de werking	77
Technische gegevens	78
Bediening	79
Service/onderhoud	81
Garantie	82
Probleemoplossing	82
Reservedele/Spare parts/Ersatzteile/Pièces de rechange/Recambios/Varaosat/ Reserveonderdelen/Reservedeler/	
Reservdelar	85
EG-verklaring	83
Dustcontrol Worldwide	88

Säkerhetsföreskrifter

Läs följande säkerhetsinstruktion innan du startar maskinen. Spara bruksanvisningen. Om inte säkerhetsinstruktionen följs gäller inte garanti och person- och maskinskada kan bli följd. Dustcontrol ansvarar ej för skador på utrustningen som uppkommit på grund av felaktigt installation eller felaktigt handhavande av utrustningen.

Maskinen ska endast användas i Zon 22, Område där explosiv atmosfär inte förväntas förekomma vid normalhantering men, när den ändå gör det, endast har kort varaktighet. Maskinen får endast användas av behörig personal som har kunskaper enligt direktiv 1999/92/EC.

Använd inte maskinen förrän du har läst driftsanvisningarna. Läs och beakta instruktionerna innan du använder maskinen. Information, instruktioner och utbildning i hanteringen av stoftavskiljaren och det damm som ska avskiljas måste inhämtas innan den används.

Maskinen får endast användas av behörig personal som är förtrogen med bestämmelserna i direktiv 2014/34/ EG.

Maskinen ska endast användas i Zon 22, ett område där explosiv atmosfär inte förväntas förekomma vid normal hantering men om det skulle förekomma är det endast för en kort period.



VARNING

Vid användandet av elektriska maskiner ska grundläggande säkerhetsföreskrifter inklusive följande försiktighetsåtgärder följas för att minska risken för brand, elstöt eller personskada.

Det medlevererade anslutningsdonet (IP67) är endast avsett för anslutning utanför zonen. CEE-kontakter och jordade uttag av Schukotyp är inte tillåtna i zon 22. Maskinen måste därför anslutas utanför zon 22. Maskinen är utrustad med klistermärket "Sug inte upp tändkällor" (symbol enligt figur CC.1 i EN 60335-2-69).

Endast sugtillbehör i antistatiskt utförande eller metall får användas. OBS! Vid användandet av felaktiga delar eller piratdelar (framförallt filter och sugslang) kan maskinen läcka hälsofarligt damm med personskada som följd. Inga plastsäckar får användas i maskinens stoftavskiljande del. Säker borttagning av avskilda material måste ske enligt direktiven i CENELEC TR 50404.

Varning

Denna maskin är avsedd för professionellt bruk.

Använd endast tillbehör och utbytesdelar som ingår i Dustcontrols sortiment.



VARNING

Information, instruktioner och utbildning i hanteringen av stoftavskiljaren och det damm som ska avskiljas måste inhämtas innan den används. Maskinen får endast användas av behörig personal som är förtrogen med bestämmelserna i direktiv 2014/34/EC.



VARNING

Maskinen ska användas i zon 22 eller utanför explosiva zoner (luft/brandfarligt damm) i områden där explosiv atmosfär i form av brännbara dammoln i luften sannolikt inte kommer att förekomma under normal drift, men om det ändå skulle inträffa, endast sker under en kort period.



VARNING

Det medlevererade anslutningsdonet är endast avsett för anslutning utanför zonen. Standard CEE-vägguttag och jordade uttag av Schukotyp är inte tillåtna i zon 22. Maskinen måste därför anslutas till elnätet utanför zon 22.



VARNING

Maskinen är utrustad med klistermärket "Sug inte upp tändkällor" (symbol enligt figur CC.1 i EN 60335-2-69). (Icke ledande.) Inga heta, glödande partiklar eller andra tändkällor får sugas upp. Maskinen får inte användas för explosiva, instabila eller självantändande partiklar eller damm med en minsta antändningsenergi om (MIE) < 3 mJ. Maskiner godkända för zon 22 är inte lämpliga för uppsugning av damm och vätskor med hög explosionsrisk eller blandningar av brännbart damm och vätskor. De är inte heller lämpliga för uppsugning av potentiellt explosiva eller motsvarande ämnen enligt direktiv 2014/34/EU.



VARNING

Information, instruktioner och utbildning i hantering av stoftavskiljaren och det stoft som ska separeras ska erhållas före användning.



VARNING

Använd maskinen för avsett ändamål. Följ föreskrifterna för det material som sugs.



VARNING

Vid användandet av elektriska enheter ska grundläggande säkerhetsföreskrifter följas för att minska risken för brand, elstöt eller personskada.

Miljöskydd

Emballagematerial kan återvinnas. Kasta inte emballaget i hushållssoporna utan lämna det till återvinning. Kasserade aggregat innehåller återvinningsbart material som bör gå till återvinning. Batterier, olja och liknande ämnen får inte komma ut i miljön. Överlämna skrotade aggregat till ett lämpligt återvinningssystem.

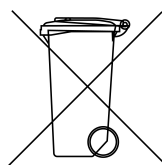

För mer information kontakta er närmaste återvinningscentral.

Arbetsmiljö



OBSERVERA

Denna maskin får endast användas och förvaras i torr miljö.

Använd endast tillbehör som godkänts av tillverkaren för användning i zon 22. Användningen av andra tillbehör kan medföra risk för explosion. Endast sugtillbehör i antistatiskt utförande eller metall får användas.

Överbelastning

Låt aldrig maskinen arbeta helt strypt eftersom detta innebär en risk för överhettning.

Kroppsskador



OBSERVERA

Försök aldrig att på egen hand ändra elektriska kopplingar. Ett fel kan medföra livsfara!

Låt aldrig sugpunkten komma i kontakt med någon kroppsdel. Det starka undertrycket kan skada hudens blodkärl.



VARNING

Vid montering, hantering och transport av maskinen ska skyddshandskar användas för att förebygga personskada av vassa kanter.

Elkabel

Dra aldrig maskinen med hjälp av elkabeln. Utsätt inte elkabeln för värme eller skarpa föremål. Kontrollera elkabeln regelbundet.

Maskinen får inte användas om elkablarna eller kontakterna är skadade.

Om elkabeln är skadad måste den bytas av Dustcontrol eller av Dustcontrol auktoriserad serviceverkstad.

Viktig åtgärd

Dammbehållaren ska tömmas vid behov och alltid efter varje användning.

Omsorg

Håll maskinen ren och fri från stoftavlagringar. Se till att sugslangen är hel och att alla tätningar är intakta och felfria. Håll bärhandtagen torra och fria från olja och fett.

Kontroll

Kontrollera regelbundet att enheten inte har skador eller förslitningar. Uppstår skador ska dessa åtgärdas av Dustcontrol auktoriserad serviceverkstad.

Transport

När man transporterar maskinen på annat sätt än att rulla den ska behållaren vara tömd. Broms på främre hjul ska alltid låsas när maskinen inte rullas.

Funktionsbeskrivning

DC 5800 Turbo EX

Maskin för uppsugning och borttagning av torrt, ohälsosamt, brandfarligt, icke ledande damm enligt damm klass H i Zon 22. Maskinen, när den används för avsett ändamål, är därför lämplig för avskiljning av torrt, farligt, brandfarligt, icke ledande damm med alla gränsvärden (damm med ELV:er och damm med cancerframkallande substanser).

Stoftavskiljaren är en elektriskt driven, robust konstruerad dammavskiljare för användning i samband med dammgenererande aktiviteter i industrin. Stoftavskiljare är lämplig för uppsamling av brandfarligt stoft i zon 22. Industriella stoftavskiljare är avsedda för uppsugning och borttagning av dammavlagringar. Explosionsskydd verkställs genom isoleringen av de elektriska delarna och potentialutjämningen av de komponenter som kommer i kontakt med damm.

Maskinen kan användas vid temperaturer mellan +10 och +40 °C och är lämplig för allmän rengöring.

Regelbunden rengöring av arbetsplatsen är viktig för att förhindra dammexplosioner.

Stoftavskiljaren arbetar med undertryck (sug) som driver luften genom sugkåpa/munstycke, slangsystem samt för- och stoftavskiljare. Grovavskiljning sker i enhetens cyklon, vilket är en mycket effektiv avskiljning av allt grövre damm. Findammet avskiljs i enhetens filterpatron. Filterrensning med luftpuls ger filtren extra lång livslängd.

Kontrollera alltid att elektrisk utrustning och kablar för potentialutjämning är oskadade samt att samtliga tillbehör är antistatiska. Anslut kontakten till ett eluttag som befinner sig utanför zonen med spänning enligt specifikationerna på maskinens märkning.

Materialet avskiljs till en behållare som är fäst direkt till cyklonen. Filtret rengörs med omvänd puls. Det avskiljda och filtrerade materialet samlas in i en behållare med en plastsäcksinsats, se förbrukningsartiklar. Behållaren kan enkelt tas bort från maskinen genom att man öppnar fästena, vilket gör det enkelt att forsla bort materialet.

ATEX Denna maskin med tillbehör är lämplig för användning i zon 22 (2014/34/EU) för uppsugning och borttagning av:



II 3D T125° C I²65, 10<= ta<=40° C



Denna standard omfattar säkerheten för dammsugare med elmotorer, inklusive stoftavskiljare och ryggburna dammsugare, som används för våtavskiljning, torravskiljning eller våt-och-torravskiljning, som tillhandahålls för kommersiellt bruk inomhus och för utomhusbruk med och utan tillbehör för uppsamling av brännbart damm i en atmosfär (zon 22) som betecknas som explosiv.



OBSERVERA

Maskinen innehåller hälsofarligt stoft. Tömning och underhållsåtgärder, inklusive avlägsnande av stoftavskiljningsbehållare, får endast utföras av fackpersonal som måste bära lämplig skyddsutrustning. Använd inte enheten utan att hela filtreringssystem sitter på plats.

Teknisk data

	DC 5800 H Turbo EX
HxBxD [mm]	1942x780x1160
Vikt [kg]	170
Inlopp [mm]	Ø76
Slanglängd Ø50 [m]	5-30
Uppsamlingsbehållare [l]	40
Flöde max [m ³ /h]	470
Undertryck max [kPa]	28
Effektuttag [W]	4000
Finfilter polyester, area [m ²]	8,3
Avskiljningsgrad finfilter, EN 60335-2-69, Klass M [%]	99,9
Filteryta mikrofilter [m ²]	2,7
Avskiljningsgrad finfilter, EN 60335-2-69, Klass H [%]	99,995
Filterklassificering, EN 1822-1	HEPA H13
Ljudnivå* [dB(A)]	<75

*) Ljudtrycksnivå på 1,6 m höjd och 1 m avstånd enligt DIN EN ISO 3744 i frifältsmätning vid maximalt luftflöde.

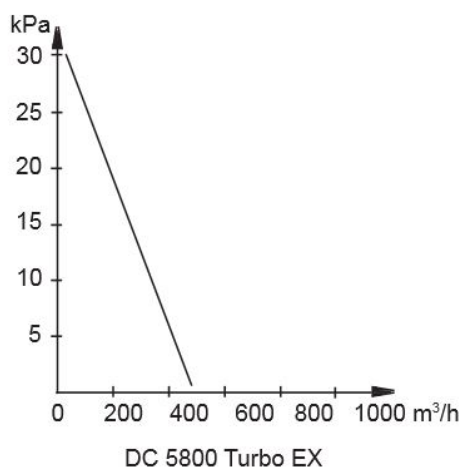

Drift

Anslut

Anslut maskinen till ett eluttag med spänning enligt specifikationerna på maskinens märkplåt. Vid skarvning av elkabeln ska skarvsladden vara vattenskyddad.



OBSERVERA

Behållaren hålls på plats med fästen vilket betyder att en klämma måste placeras på maskinens jordfläta. Detta säkerställs genom inriktning av de röda motstående pilmarkeringarna.

Tömning

Behållaren under cyklonen bör tömmas när den är fylld till ca 2/3.

Var försiktig när spännlåsen lossas – de kan öppna sig med stor kraft – speciellt när materialet är tungt. Var uppmärksam på att tömningen av behållaren kan innebära explosionsrisk, dvs. att explosiv atmosfär kan uppstå och att statisk uppladdning kan genereras av partiklarnas friktion mot behållaren. För lämpliga åtgärder se CENELEC TR 50404.

När behållaren ska tömmas måste de båda spännlåsarna försiktigt frigöras, ett i taget, för att förhindra att damm virvlar upp i onödan. När behållaren på maskinen sänkts ned slås avskiljaren på igen så att eventuella vidhäftade partiklar sugas in i filtercyklonen.

Ta försiktigt bort den fyllda säcken från behållarens kant och förslut den genast tätt.

Plastsäcken får endast bytas efter det att filtren har rensats. Den ska bytas när dammnivån ligger ca 5 cm under utmatningsklaffen.

Montera en ny platsäck och placera öppningen noggrant tillbaka över kanten på behållaren. Se till att inga veck bildas och att säcken inte är skadad. Installera sedan försiktigt facket under avskiljaren och sätt fast de två krokarna, stäng av maskinen och säkra facket på maskinen ännu en gång, se till att fäst hakarna är korrekt placerade och kontrollera för läckage.



OBSERVERA

Spännlåsens bygel ha god kontakt med blecket på överdelen. De svarta pilmarkeringarna ska riktas in så att de pekar mot varandra.



Filterrensning

Maskinen har en filterindikationslampa som lyser när filtret behöver rensas eller bytas.

Filtren ska rensas när manometern är i röda fältet.



1. Låt maskinen vara påslagen och stäng spjället på cyklonens inlopp. Ställ om filterrensningsknappen.
2. Vänta 5-10 pulser.
3. Stäng av maskinen.
4. Öppna spjället på cyklonens inlopp och återställ filterrensningsknappen.
5. Sätt på maskinen.
6. Kontrollera att tryckmätaren står på grönt eller att filterindikationslampan är släckt. Om inte - upprepa proceduren. Om mätaren står på rött eller lampan lyser även efter repetitionen behöver finfiltret bytas. Står den, trots filterbyte, fortfarande på rött behöver vakuumventilen kontrolleras.

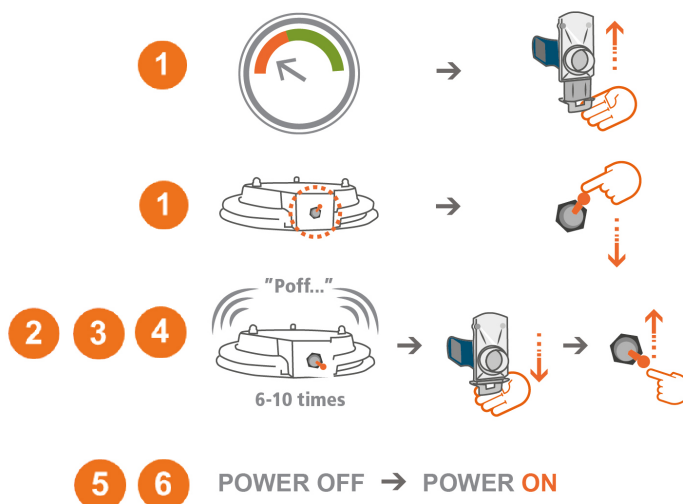

More info and instructions:
www.dustcontrol.com



Vissa arbetsmoment (som stryker luftflödet) kan göra att mätaren ställer sig på ett högt värde även med rent filter. Maskinen ska aldrig köras varaktigt när mätaren visar på det röda området, eftersom detta innebär risk för överhettning. Övergång från grönt till rött område sker vid 1,5 kPa.

Service/Underhåll

Rengöring

Vid rengöring och skötsel av maskinen ska maskinen stängas av och kontakten dras ur.

Följande försiktighetsåtgärder bör generellt iaktas före underhållsarbete:

1. För att undvika dammspridning måste maskinen dammsugas och torkas ren innan den tas bort från det förorenade området och sugöppningarna ska förslutas med tätninganordningar såsom pluggar.
2. Alla maskiner måste anses som förorenade om de flyttas från den farliga zonen. Lämpliga åtgärder måste vidtas för att förhindra dammspridning.
3. Vid underhåll eller reparationer måste alla förorenade objekt som inte har rengjorts tillfredsställande avyttras. Dessa objekt ska bortscaffas i dammsäkra påsar enligt de bestämmelser som gäller för bortscaffande av avfall.
4. Rengör maskinen före demontering.
5. Välj en lokal med filtrerad fläktventilation.
6. Rengör underhållsområdet i förväg.
7. Använd lämplig personlig skyddsutrustning.
8. Filterpatronen i cyklonen ska bytas ut vid behov och minst en gång om året. Använd endast originalfilter.
9. Service får aldrig utföras i zonområdet.
10. Eftersom maskinen används i explosiv miljö måste dess funktionalitet inspekteras av tillverkaren eller utbildad personal minst en gång om året (inspektion av exempelvis skador på filtret, lufttätheten hos dammsugaren, styrenhetens funktion, skador på elkomponenter, tätningar och potentialutjämningskablar). Använd endast originaldelar.

Filterbyte

Finfiltret ska bytas minst en gång per år. Endast original filter får användas. Mikrofilter ska bytas efter 300 timmar.



VARNING

Filterbyte får endast utföras av instruerad personal. Använd skyddsmask och lämplig utrustning.

Lossa och lyft av övre delen för att få fri åtkomst till filtret. Lyft filtret rakt uppåt. Trä vid behov en plastsäck över cyklonen för att undvika att dammet i filtret sprids. Vid filterbyte kontrollera packningen. En otät packning kan förorsaka utsläpp av hälsofarligt damm. Använd aldrig gamla packningar eller plagiat. Utbytta filter ska läggas i en plastsäck som försluts. Se instruktion nedan.

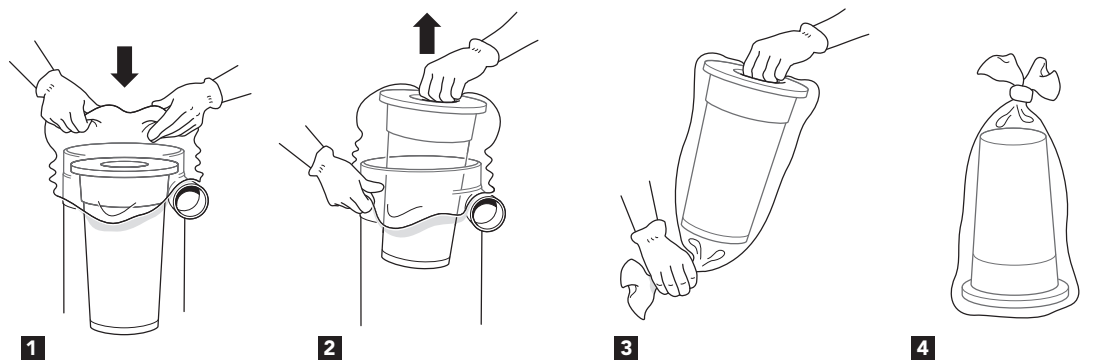

Turbopump

Turbopumpen har mycket lång livslängd utan speciellt underhåll. Efter ca 10 000 drifttimmar ska radialtätningen mellan motor och turbopump smörjas med konsistensfett. Lager och tätningar, i såväl motor som pump, ska kontrolleras och smörjas. Utslitna delar ska bytas

Regelbunden kontroll

Kontrollera regelbundet att elkabeln inte är skadad.

Maskinen ska funktionsprovats och ses över minst en gång per år eftersom det är en maskin för hälsofarligt material. Slitna delar måste bytas ut. Äventyra aldrig funktion och livslängd. Använd endast originaldelar.

Garanti

Garantitiden är två år och avser fabrikationsfel. Garantin gäller under förutsättning att maskinen används på normalt sätt och får den service som krävs. Normalt slitage ersätts inte. Reparationer ska utföras av Dustcontrol eller av person som godkänts av Dustcontrol. I annat fall förverkas garantin.

Felsökning

Problem	Orsak	Åtgärd
Motorn går inte.	El ej ansluten.	Anslut el.
	Motorskydd utlöst.	Undersök varför motorn har överlastats och åtgärda. Notera att om maskinen har gått med för stor strypning så har motorskyddet löst ut som skydd mot överhettning. Vänta 5 minuter. Återställ genom att först vrida till 0-läge och sedan till start läge. Se bild nedanför tabellen. *)
Motorn stannar direkt efter start.	Felaktig säkring.	Byt till korrekt säkring.
	Motorskydd utlöst.	Undersök varför motorn har överlastats och åtgärda. Notera att om maskinen har gått med för stor strypning så har motorskyddet löst ut som skydd mot överhettning. Vänta 5 minuter. Återställ genom att först vrida till 0-läge och sedan till start läge. Se bild nedanför tabellen. *)
Motorn går men maskinen suger inte.	Sugslangen inte ansluten.	Anslut slangen.
	Stopp i slangen.	Vänd slangen eller rensa.
	Behållaren är inte rätt monterad.	Montera behållare.

Problem	Orsak	Åtgärd
Motorn går men maskinen suger dåligt.	Hål på sugslangen.	Byt slang.
	Igensatt filter.	Rensa eller byt.
	Sugslangen för lång eller smal.	Byt slang.
	Slangen delvis igensatt.	Vänd slangen eller rensa.
	Maskinens topp dåligt monterad.	Justera monteringen.
	Stoft har fastnat i cyklonen.	Ta bort toppen och rensa cyklonen.
Onormalt ljud från maskinen.		Beställ service.

*) Motorskyddet ska aldrig ställas om eftersom det från fabrik är inställt som skydd mot överhettning.

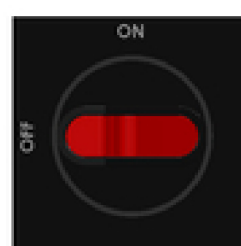
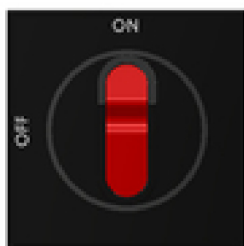

Bilden i mitten visar utlöst motorskydd.

EG-försäkran

Vi försäkrar härmed att DC 5800 Turbo EX är i överensstämmelse med följande bestämmelser och standarder: 2006/42/EC, 2014/35/EU, 2014/30/EU, 2014/34/EU. Det medleverade anslutningsdonet är endast avsett för anslutning utanför zonen. Vid elektrisk anslutning inne i zonen ska donet bytas till för tillämpningen godkänt utförande. Maskinen ska ej användas för explosiva varor, instabila eller porösa ämnen eller damm med minsta tändenergi (MIE) <3 mJ. Inga heta eller glödande partiklar får sugas med enheten. Serienummer och tillverkningsår indikeras på märkplåt på maskinen. Utöver detta ska maskinen märkas:

 II 3D T125° C IP65, 10<= ta<=40° C

Dustcontrol AB



Anna-Lena Berg / CEO
 2019-12-17



Peter Söderling / Technical Manager

Safety instructions

Read the following safety instructions Before operating the machine. Keep the User Guide. Failure to comply with the safety instructions voids the warranty and may result in personal injury and damage to the machine. Dustcontrol is not responsible for damage to the equipment caused by improper installation or improper operation of the equipment.

The machine must only be used in Zone 22, area where an explosive atmosphere is not expected to occur during normal operation, but if it does occur, it will only be for a short period. The machine must only be used by qualified personnel who have knowledge in accordance with Directive 1999/92/EC.

Do not use the machine until you have read the operating instructions. Read and observe the instructions before using the machine. Before use, you must receive training as well as information and instructions on how to handle the dust extractor and the dust to be extracted.

The machine must only be used by qualified personnel familiar with the provisions of Directive 2014/34/EU.

The machine must only be used in Zone 22, area where an explosive atmosphere is not expected to occur during normal operation, but if it does occur, it will only be for a short period.



WARNING

When using electrical machines, basic safety instructions, including the following precautions, must be followed to reduce the risk of fire, electric shock or personal injury.

The supplied connector (IP67) is only intended for connection outside the zone. Standard CEE wall sockets and grounded sockets of the Schuko type are not permitted in Zone 22. The machine must therefore be connected outside Zone 22. The machine is provided with the sticker "Do not pick up sources of ignition" (symbol as in Figure CC.1 of EN 60335-2-69).

Only antistatic or metal suction accessories may be used. Note: If defective or non-genuine parts (especially filters and suction hoses) are used, the machine could leak hazardous dust which may result in personal injury. No plastic sacks may be used in the dust-extraction part of the machine. Safe removal of separated materials must be done in accordance with the directives of CENELEC TR 50404.

Warning

This machine is intended for professional use.

Only use accessories and replacement parts included in the Dustcontrol product line.



WARNING

Before use, you must receive training as well as information and instructions on how to handle the dust extractor and the dust to be extracted. The machine must only be used by qualified personnel familiar with the provisions of Directive 2014/34/EU.



WARNING

The machine is to be used in Zone 22 or outside explosive zones (air/inflammable dust) in areas where an explosive atmosphere in the form of air-borne combustible dust is unlikely to occur during normal operation, but if it does occur, it will only be for a short period.



WARNING

The supplied connector is only intended for connection outside the zone. Standard CEE wall sockets and grounded sockets of the Schuko type are not permitted in Zone 22. The machine must therefore be connected to the power supply outside Zone 22.



WARNING

The machine is provided with the sticker "Do not pick up sources of ignition" (symbol as in Figure CC.1 of EN 60335-2-69). (Non-conductive.) Do not use the machine to extract hot, glowing particles or other ignitable material. The machine must not be used for explosive, unstable or self-igniting particles or dusts with a minimum ignition energy of (MIE) < 3 mJ. Machines approved for Zone 22 are not suitable for picking up dusts and liquids with a high explosion risk or mixtures of combustible dusts and liquids. Nor are they suitable for picking up potentially explosive or equivalent substances according to Directive 2014/34/EU.



WARNING

Before use, you must receive training as well as information and instructions on how to handle the dust extractor and the dust to be extracted.



WARNING

Use the machine for its intended purpose. Follow the instructions for the material to be extracted.



WARNING

When using electrical devices, basic safety instructions must be followed to reduce the risk of fire, electric shock or personal injury.

Environmental protection

Packaging materials can be recycled. Do not dispose of the packaging in household waste. Instead it should be returned for recycling. Discarded units contain recyclable materials that should be recycled. Batteries, oil and similar items must not get into the environment. Dispose of scrapped units in an appropriate recycling system.

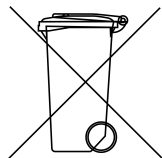

For more information, please contact your nearest recycling center.

Work area environment



CAUTION

This machine must only be used and stored in a dry environment.

Only use accessories approved by the manufacturer for use in Zone 22. The use of other accessories may cause an explosion. Only suction accessories in antistatic material or metal may be used.

Overload

Never let the machine work fully throttled, as this poses a risk of overheating.

Bodily injuries



CAUTION

Never try to change electrical connections yourself. An error can be fatal!

Never allow the extraction point to make contact with any part of the body. The strong negative pressure can damage blood vessels in the skin.



WARNING

When installing, handling and transporting the machine, protective gloves must be worn to prevent personal injury from sharp edges.

Power cord

Never pull the machine by the power cord. Keep the power cord away from heat and sharp objects. Regularly inspect the power cord.

The machine must not be used if the power cords or contacts are damaged.

If the power cord is damaged, it must be replaced by Dustcontrol or a Dustcontrol authorized service center.

ENGLISH

Important safety precaution

The dust container must be emptied when necessary and always after each use.

Care and maintenance

Keep the machine clean and free from dust deposits. Ensure that the suction hose and all seals are intact and undamaged. Keep the carrying handles dry and free from oil and grease.

Inspection

Regularly check the device for damage and wear. Any damage must be rectified by a Dustcontrol authorized service center.

Transportation

When transporting the machine in a way other than to roll it, the container must be emptied. Brakes on front wheels must always be locked when the machine is not rolled.

Functional description

DC 5800 Turbo EX

Machine for suction and removal of dry, hazardous, inflammable, non-conductive dust according to dust class H in Zone 22. When used for its intended purpose, the machine is therefore suitable for the separation of dry, hazardous, inflammable, non-conductive dust with all limit values (dust with ELVs and dust with carcinogenic substances).

The dust extractor is an electrically driven dust separator of robust design for use in connection with dust generating activities in the industry. Dust extractors are suitable for collecting inflammable dust in Zone 22. Industrial dust extractors are intended for suction and removal of dust deposits. Explosion protection is provided by insulation of the electrical parts and potential equalization of the components that come into contact with dust.

The machine can be used at temperatures between +10 and +40°C and is suitable for general cleaning.

Regular cleaning of the workplace is important to prevent dust explosions.

The dust extractor uses negative pressure (suction) to force the air through suction cover/nozzle, hose system, pre-separator and dust separator. Coarse separation is carried out in the machine's cyclone, providing very effective separation of any coarse dust. The fine dust is separated in the unit's filter cartridge. Reverse pulse filter cleaning ensures extended filter life.

Always check that the electrical equipment and cables for the equalization are undamaged and that all accessories are antistatic. Connect the plug to an electrical socket outside the zone with voltage as specified on the machine's marking.

The material is separated into a container attached directly to the cyclone. The filter is cleaned using reverse pulse. The separated and filtered material is collected into a container with a plastic sack insert, see consumables. The container can easily be removed from the machine by releasing the fasteners, which makes it easy to take the material away.

ATEX This machine with accessories is suitable for use in Zone 22 (2014/34/EU) for suction and removal of:

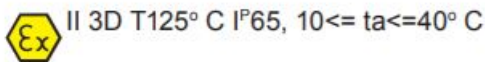

This standard covers the safety of dust extractors with electric motors, including dust separators and back-pack vacuums, used for wet extraction, dry extraction or wet-and-dry extraction, supplied for commercial use indoors and for outdoor use with and without accessories for the collection of combustible dust in an atmosphere (Zone 22) designated as explosive.



CAUTION

The machine contains hazardous dust. Emptying and maintenance operations, including removal of the dust extraction container, must only be carried out by qualified personnel who must wear appropriate protective equipment. Do not use the unit without the entire filter system in place.

Technical data

	DC 5800 H Turbo EX
HxWxL [mm]	1942x780x1160
Weight [kg]	170
Inlet [mm]	Ø76
Hose length Ø 50 [m]	5-30
Collecting container [l]	40
Max. flow [m ³ /h]	470
Negative pressure, max. [kPa]	28
Power [W]	4000
Fine filter, polyester, area [m ²]	8,3
Efficiency, fine filter, EN 60335-2-69, Class M [%]	99,9
Filter area, HEPA filter [m ²]	2,7
Efficiency, fine filter, EN 60335-2-69, Class H [%]	99,995
Filter classification, EN 1822-1	HEPA H13
Sound level [dB(A)]	<75

*/ Sound pressure level at 1.6 m height and 1 m distance according to DIN EN ISO 3744 in free field measurement at maximum air flow.

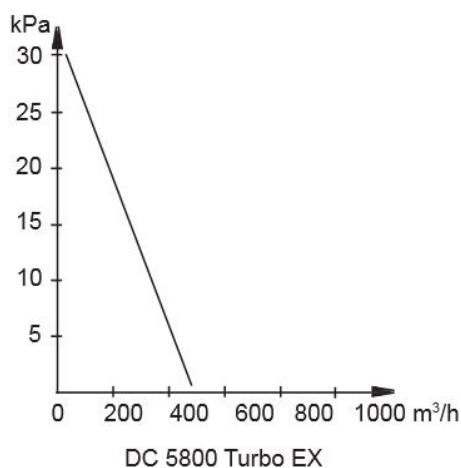

Operation

Connection

Connect the machine to an electrical outlet with a voltage as per the machine's rating plate specifications. If using an extension cord, it must be water-resistant.



CAUTION

The container is held in place by fasteners which means that a clamp must be placed on the machine's grounding braid. This is ensured by aligning the opposite red arrow markings.

Emptying

The container underneath the cyclone should be emptied when about 2/3 full.

Be careful when releasing the fasteners – they can open with great force – especially when the material is heavy. Be aware that emptying the container may pose a risk of explosion, i.e. that an explosive atmosphere may occur and that static charge may be generated by the friction of the particles against the container. For appropriate measures, see CENELEC TR 50404.

When the container is to be emptied, the two fasteners must be carefully released, one at a time, to prevent dust from swirling up unnecessarily. When the machine's container has been lowered, turn on the separator again so that any stuck particles are sucked into the filter cyclone.

Carefully remove the filled sack from the edge of the container and immediately seal it tightly.

You must clean the filters before replacing the plastic bag. It should be replaced when the dust level is about 5 cm below the discharge flap.

Fit a new plastic sack and place the opening carefully back over the edge of the container. Make sure that no creases are formed and that the sack is not damaged. Then carefully install the tray under the separator and fasten the two hooks, turn off the machine and once more secure the tray on the machine, make sure that the fastening hooks are located properly and check for leakage.



CAUTION

The strap of the fasteners must have good contact with the plate on the upper part. The black arrow markings must be aligned so that they point at each other.



Filter cleaning

The machine has a filter status indicator that lights up when the filter needs to be cleaned or replaced. The filters must be cleaned 1-2 times a day with continuous use .

The filters should be cleaned when the manometer is in the red field.



1. Keep the machine switched on and close the throttle at the cyclone inlet. Reset the filter cleaner button.
2. Wait for 5-10 pulses.
3. Switch off the machine.
4. Open the throttle at the cyclone inlet and reset the filter cleaner button.
5. Switch on the machine.
6. Check that the pressure gauge indicates green or that the filter indication lamp is off. If not, repeat the procedure. If the gauge indicates red or the light is on even after repetition, the fine filter needs to be replaced. If it, despite the filter change, still indicates red, the vacuum valve must be checked.

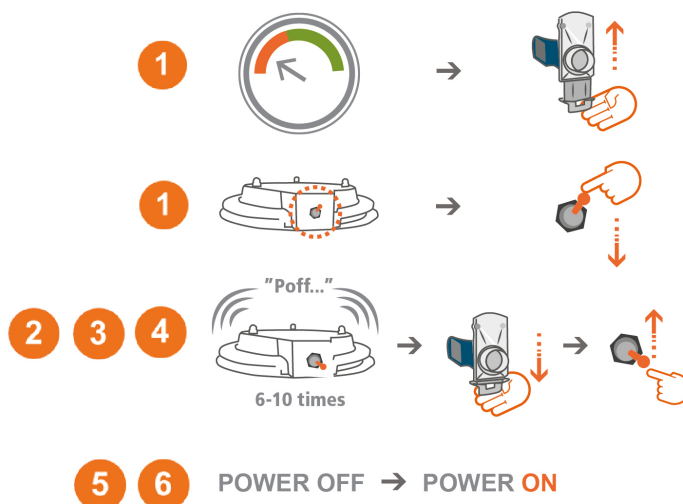

More info and instructions:
www.dustcontrol.com



Some operations (which restrict the air flow) can cause the meter to indicate a high value even with a clean filter. The machine must never be run continuously when the meter shows red, as this poses a risk of overheating. The transition from green to red area takes place at 1.5 kPa.

Service/Maintenance

Cleaning

The machine must be switched off and unplugged before cleaning and maintenance.

The following precautions should generally be observed before maintenance work:

1. To avoid dust dispersion, the machine must be vacuumed and wiped clean before it is removed from the contaminated area and the suction openings must be sealed with sealing devices such as plugs.
2. All machines must be considered as contaminated if they are moved from the dangerous zone. Appropriate measures must be taken to prevent the spread of dust.
3. At maintenance or repairs, all contaminated items that have not been cleaned satisfactorily must be disposed of. These items shall be disposed of in dust-proof bags according to the provisions applicable to the disposal of waste.
4. Clean the machine before disassembly.
5. Select a room with filtered fan ventilation.
6. Clean the maintenance area in advance.
7. Use appropriate personal protective equipment.
8. The cyclone filter cartridge must be replaced when necessary, but at least once a year. Only use original filters.
9. Service must never be performed in the zone area.
10. Since the machine is used in an explosive environment, its functionality must be inspected by the manufacturer or trained personnel at least once a year (inspection of, for example, damage to the filter, air tightness of the dust extractor, the operation of the control unit, damage to electrical components, seals and potential equalization cables). Only use genuine parts.

Filter replacement

The fine filter must be replaced at least once a year. Only OEM filters may be used. HEPA filters must be replaced after 300 hours.



WARNING

Filter replacement may only be performed by trained personnel. Use a protective mask and suitable equipment.

Release and lift off the upper part for free access to the filter. Lift the filter straight up. If appropriate, fit a plastic bag over the cyclone to prevent the dust in the filter from spreading. Check the gasket when replacing the filter. A worn gasket can allow hazardous dust to escape. Never use old gaskets or non-OEM parts. Place used filters in a plastic bag and seal the bag. See instructions below.

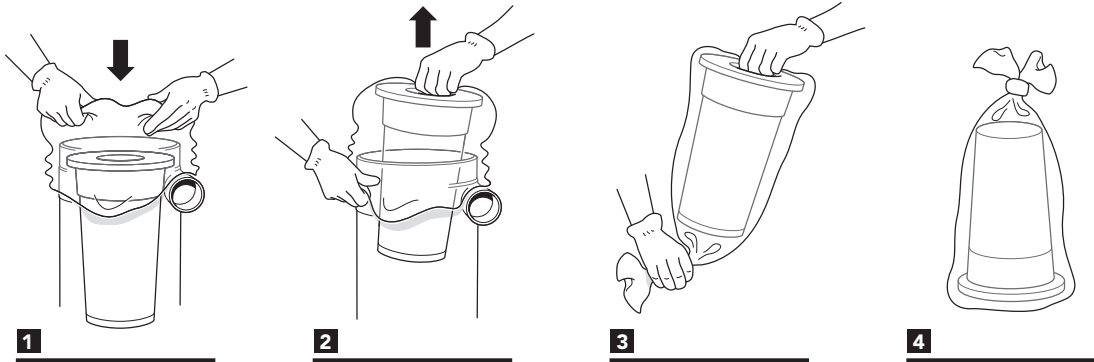

Turbo pump

The turbo pump has a very long service life without any special maintenance. After approx. 10,000 operating hours, the radial seal between the motor and the turbo pump must be lubricated with grease. Bearings and seals, in both the motor and pump, must be checked and lubricated. Worn parts must be replaced.

Regular checks

Regularly check the power cord for damage.

The machine must be tested and inspected at least once a year due to its use with hazardous materials. Worn parts must be replaced. Never risk functionality and service life. Only use genuine parts.

Warranty

The warranty period is two years and covers manufacturing defects. The warranty is valid on condition that the machine is used in the normal way and receives the required service. Normal wear and tear is not covered. Repairs must be carried out by Dustcontrol or personnel authorized by Dustcontrol. Otherwise, the warranty is void.

Troubleshooting

Problem	Cause	Action
Motor not running.	Power supply not connected.	Connect power supply.
	Motor protection tripped.	Investigate why the motor has overloaded and rectify. Note that if the machine has been operating with too much throttle, the motor protection has tripped to protect against overheating. Wait for 5 minutes. Reset by first turning to 0 position and then to start position. See picture below the table.*)
Motor stops immediately after starting.	Incorrect fuse.	Replace with correct fuse.
	Motor protection tripped.	Investigate why the motor has overloaded and rectify. Note that if the machine has been operating with too much throttle, the motor protection has tripped to protect against overheating. Wait for 5 minutes. Reset by first turning to 0 position and then to start position. See picture below the table.*)

ENGLISH

Problem	Cause	Action
Motor runs, but no suction.	Suction hose not connected.	Connect hose.
	Hose blocked.	Reverse or clean hose.
	The container is not properly fitted.	Fit the container.
Motor runs, but poor suction.	Suction hose perforated.	Replace hose.
	Blocked filter.	Clean or replace.
	Suction hose too long or narrow.	Replace hose.
	Hose partially blocked.	Reverse or clean hose.
	Top of machine poorly fitted.	Adjust fitting.
	Dust trapped in cyclone.	Remove top and clean cyclone.
Abnormal sound from machine.		Book service.

ENGLISH

*) The motor protection must never be readjusted as it is set from the factory to protect against overheating.



The middle picture shows tripped motor protection.

EC Declaration of Conformity

We hereby declare that the DC 5800 Turbo EX is in conformity with the following directives and standards: 2006/42/EC, 2014/35/EU, 2014/30/EU, 2014/34/EU. The supplied connector is only intended for connection outside the zone. In case of electrical connection inside the zone, the connector must be replaced by a version approved for the application. The machine must not be used for explosives, unstable or self-igniting substances or dust with minimum ignition energy (MIE) < 3 mJ. No hot or glowing particles may be sucked with the device. The serial number and year of manufacture are indicated on the rating plate of the machine. The machine should also be marked:



Dustcontrol AB

Anna-Lena Berg

Anna-Lena Berg / CEO
 2019-12-17

Peter Söderling

Peter Söderling / Technical Manager

Sicherheitsvorschriften

Lesen Sie die nachfolgenden Sicherheitsvorschriften durch, bevor Sie die Maschine starten. Heben Sie die Betriebsanleitung auf. Bei Nichtbefolgung der Sicherheitsvorschriften verliert die Garantie ihre Gültigkeit, und Personen- bzw. Maschinenschäden können die Folge sein. Dustcontrol haftet nicht für Schäden am Gerät infolge unsachgemäßer Installation oder unsachgemäßer Bedienung des Geräts.

Die Maschine darf nur in Zone 22 verwendet werden, d. h. in Bereichen, in denen im Normalbetrieb keine explosive Atmosphäre zu erwarten ist. Sollte dennoch eine explosive Atmosphäre auftreten, darf diese nur von kurzer Dauer sein. Die Maschine darf nur von qualifiziertem Personal benutzt werden, das über Kenntnisse gemäß Richtlinie 1999/92/EG verfügt.

Vor der Anwendung der Maschine bitte die Bedienungsanleitung sorgfältig durchlesen. Während des Betriebs der Maschine die Anweisungen beachten. Informationen, Anweisungen und Schulungen zur Handhabung des Staubabscheiders und des abzuscheidenden Staubes sind vor der Inbetriebnahme einzuholen bzw. zu absolvieren.

Die Maschine darf nur von qualifiziertem Personal verwendet werden, das mit den Bestimmungen der Richtlinie 2014/34/EU vertraut ist.

Die Maschine darf nur in Zone 22 eingesetzt werden, d. h. in Bereichen, in denen im Normalbetrieb keine explosive Atmosphäre zu erwarten ist. Sollte dennoch eine explosive Atmosphäre auftreten, ist diese nur von kurzer Dauer.



WARNUNG

Bei der Verwendung elektrischer Maschinen sind die grundsätzlichen Sicherheitsvorkehrungen, einschließlich der nachfolgenden Vorsichtsmaßnahmen einzuhalten, um die Gefahr von Brand, Stromschlägen oder Verletzungen zu minimieren.

Der mitgelieferte Stecker (IP67) ist nur für den Anschluss außerhalb der Zone bestimmt. In Zone 22 sind CEE-Stecker und geerdete Steckdosen vom Typ Schuko nicht zulässig. Der Anschluss der Maschine ist daher außerhalb der Zone 22 vorzunehmen. Die Maschine ist mit dem Aufkleber „Keine brennbaren, leicht entflammaren oder explosionsfähigen Stoffe aufsaugen“ versehen (Symbol, wie in Abbildung CC 1 in EN 60335-2-69).

Es darf ausschließlich Saugzubehör in antistatischer Ausführung oder aus Metall eingesetzt werden. ZU BEACHTEN! Bei der Verwendung von fehlerhaften Teilen oder Nicht-Originalteilen (vor allem Filter und Saugschlauch) kann gesundheitsschädlicher Staub aus der Maschine austreten, der Verletzungen verursachen kann. Es dürfen bei dieser Maschine keine Plastiksäcke für den Staubaustrag eingesetzt werden. Eine gefahrlose Entnahme des abgeschiedenen Materials muss nach den Richtlinien von CENELEC TR 50404 erfolgen.

Warnung

Diese Maschine ist für den professionellen Einsatz vorgesehen.

Verwenden Sie ausschließlich Zubehör und Ersatzteile aus dem Dustcontrol-Sortiment.



WARNUNG

Informationen, Anweisungen und Schulungen zur Handhabung des Staubabscheiders und des abzuscheidenden Staubes sind vor der Inbetriebnahme einzuholen bzw. zu absolvieren. Die Maschine darf nur von qualifiziertem Personal verwendet werden, das mit den Bestimmungen der Richtlinie 2014/34/EU vertraut ist.



WARNUNG

Die Maschine ist zum Einsatz in Zone 22 oder außerhalb von explosionsfähigen Atmosphären (Luft/brennbare Stäube) bzw. zum Einsatz in Bereichen vorgesehen, in denen es unwahrscheinlich ist, dass im Normalbetrieb eine explosionsfähige Atmosphäre in Form von brennbaren Stäuben in der Luft auftritt. Sollte dennoch eine explosionsfähige Atmosphäre auftreten, darf diese nur von kurzer Dauer sein.



WARNUNG

Der mitgelieferte Stecker ist nur für den Anschluss außerhalb der Zone bestimmt. In Zone 22 sind Standard-CEE-Steckdosen und geerdete Steckdosen vom Typ Schuko nicht zulässig. Die Maschine muss daher außerhalb der Zone 22 an die Stromversorgung angeschlossen werden.



WARNUNG

Die Maschine ist mit dem Aufkleber „Keine brennbaren, leicht entflammaren oder explosionsfähigen Stoffe aufsaugen“ versehen (Symbol, wie in Abbildung 1 in EN 60335-2-69) gezeigt). (Nicht leitend.) Es dürfen keine heißen oder glühenden Stoffe oder sonstigen entflammaren Stoffe aufgesaugt werden. Die Maschine darf nicht für explosionsfähige, instabile oder selbstentzündliche Stoffe oder Stäube mit einer minimalen Zündenergie von (MIE) < 3 mJ verwendet werden. Maschinen, die für die Zone 22 zugelassen sind, eignen sich nicht zum Aufsaugen von Stäuben und Flüssigkeiten mit hoher Explosionsgefahr oder Gemischen von brennbaren Stäuben und Flüssigkeiten. Sie eignen sich auch nicht zum Aufsaugen von explosionsfähigen oder entsprechenden Stoffen gemäß der Richtlinie 2014/34/EU.



WARNUNG

Informationen, Anweisungen und Schulungen zur Handhabung des Staubabscheiders und des abzuschheidenden Staubes sind vor der Inbetriebnahme zu übergeben.



WARNUNG

Verwenden Sie die Maschine für den vorgesehenen Zweck. Befolgen Sie die Vorschriften für das abzusaugende Material.



WARNUNG

Bei der Verwendung elektrischer Geräte sind die grundsätzlichen Sicherheitsvorkehrungen zu befolgen, damit die Gefahr von Brand, Elektroschocks oder Verletzungen minimiert wird.

Umweltschutz

Verpackungsmaterialien sind recycelbar. Verpackungen nicht über den Hausmüll entsorgen, sondern dem Recycling zuführen. Ausrangierte Maschinen enthalten wiederverwertbare Materialien, die dem Recycling zugeführt werden sollten. Batterien, Öl und ähnliche Stoffe dürfen nicht in die Umwelt gelangen. Die Entsorgung von ausrangierten Maschinen hat über an ein geeignetes Recyclingsystem zu erfolgen.

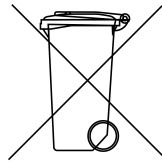

Für weitere Informationen wenden Sie sich bitte an den nächstgelegenen Wertstoffhof.

Arbeitsbedingungen



ACHTUNG

Diese Maschine darf nur in trockener Umgebung eingesetzt und aufbewahrt werden.

Es darf ausschließlich Zubehör verwendet werden, das vom Hersteller für den Einsatz in Zone 22 zugelassen ist. Bei Verwendung von anderem Zubehör besteht Explosionsgefahr. Es darf ausschließlich Saugzubehör in antistatischer Ausführung oder aus Metall eingesetzt werden.

Überlastung

Die Maschine darf niemals voll gedrosselt laufen, weil dann Überhitzungsgefahr besteht.

Körperverletzungen



ACHTUNG

Versuchen Sie niemals, elektrische Verbindungen eigenmächtig zu ändern. Ein Fehler kann Lebensgefahr bedeuten!

Ansaugöffnungen dürfen niemals mit einem Körperteil in Berührung kommen. Der starke Unterdruck kann die Blutgefäße der Haut verletzen.



WARNUNG

Bei der Montage, Bedienung und dem Transport der Maschine sind Schutzhandschuhe zu tragen, um Verletzungen durch scharfe Kanten vorzubeugen.

Kabel

Ziehen Sie die Maschine niemals am Stromkabel. Setzen Sie das Kabel weder Hitze noch scharfen Gegenständen aus. Überprüfen Sie das Kabel regelmäßig.

Die Maschine darf nicht zum Einsatz kommen, wenn die Kabel oder Kontakte beschädigt sind.

Ist das Kabel beschädigt, muss es von Dustcontrol oder einer von Dustcontrol autorisierten Servicewerkstatt ausgetauscht werden.

Wichtige Maßnahmen

Der Staubbehälter ist bei Bedarf und grundsätzlich nach jedem Gebrauch zu entleeren.

Sorgfalt

Halten Sie die Maschine sauber und frei von Staubablagerungen. Achten Sie darauf, dass der Saugschlauch intakt ist, dass alle Dichtungen unbeschädigt und einwandfrei in Ordnung sind. Die Tragegriffe müssen stets trocken und frei von Öl und Fett sein.

Kontrolle

Es ist regelmäßig sicherzustellen, dass die Einheit weder beschädigt ist noch Verschleiß aufweist. Eventuelle Schäden sind von einer von Dustcontrol autorisierten Servicewerkstatt zu beheben.

Transport

Wenn die Maschine nicht rollend transportiert wird, muss der Behälter entleert sein. Das Vorderrad hat eine Bremsvorrichtung, die bei Stillstehen immer arretiert werden muss.

Funktionsbeschreibung

DC 5800 Turbo EX

Maschine zum Aufsaugen trockener, gesundheitsgefährlicher, brennbarer und nicht leitfähiger Stäube der Staubklasse H in Zone 22. Damit ist die Maschine bei bestimmungsgemäßer Verwendung zum Abscheiden von trockenem, gefährlichem, brennbarem und nicht leitfähigem Staub mit allen Expositions-Grenzwerten (Stäube mit AGW und Stäube krebserzeugender Stoffe) geeignet.

Der Staubabscheider ist eine elektrisch betriebene, robust konstruierte Maschine für den Einsatz bei stauberzeugenden Tätigkeiten in der Industrie. Der Staubsauger ist für die Aufnahme von brennbarem Staub in Zone 22 geeignet. Industriesauger sind bestimmungsgemäß zum Aufsaugen abgelagerter Stäube einzusetzen. Der Explosionsschutz erfolgt durch die Isolierung der elektrischen Teile sowie den Potentialausgleich der Komponenten, die mit Staub in Berührung kommen.

Die Maschine kann bei Temperaturen zwischen +10 und +40 °C eingesetzt werden und eignet sich für allgemeine Reinigungsarbeiten.

Eine regelmäßige Reinigung des Arbeitsplatzes ist wichtig, um Staubexplosionen zu verhindern.

Der Staubabscheider arbeitet mit Unterdruck (Ansaugen), d. h. die Luft wird durch die Saugkappe/Düse, das Schlauchsystem und den Vor- und Staubabscheider geleitet. Die Grobabscheidung erfolgt im Zyklon der Maschine und stellt damit eine besonders effiziente Abscheidung von gröberen Stäuben dar. Der Feinstaub wird in der Filterpatrone der Maschine abgeschieden. Die Filterreinigung erfolgt mittels Luftimpuls, auf diese Weise erhält der Filter eine besonders lange Lebensdauer.

Überprüfen Sie immer, dass die Teile und Kabel für den Potentialausgleich keine Schäden aufweisen und sämtliche Zubehörteile antistatisch sind. Schließen Sie den Stecker an eine Steckdose an, die sich außerhalb der Zone befindet und die Spannung aufweist, die auf dem Maschinenschild angegeben ist.

Das Material wird in einen direkt am Zyklon befestigten Behälter abgeschieden. Der Filter wird mittels umgekehrtem Impuls gereinigt. Das abgeschiedene und gefilterte Material wird in einem Behälter mit eingesetztem Plastiksack gesammelt, siehe Verbrauchsmaterialien. Der Behälter lässt sich durch Öffnen der Befestigungen leicht von der Maschine entfernen. Auf diese Weise lässt sich das Material leicht entsorgen.

ATEX Diese Maschine mit Zubehör eignet sich für den Einsatz in Zone 22 (2014/34/EU), zum Aufsaugen und zur Entfernung von Folgendem:

 II 3D T125° C IP65, 10<= ta<=40° C



Dieser Standard beinhaltet die Sicherheit von Staubsaugern mit Elektromotoren, einschließlich Staubabscheider und Rückenstaubsauger, zum Nass-, Trocken-, oder Nass- und Trockensaugen, vorgesehen für den gewerblichen Einsatz im Innen- und Außenbereich mit und ohne Zubehör, um brennbaren Staub in einer als explosiv ausgewiesenen Atmosphäre (Zone 22) aufzunehmen.



ACHTUNG

Die Maschine enthält gesundheitsschädlichen Staub. Leerungs- und Wartungsvorgänge, einschließlich der Entfernung des Staubsammelbehälters, dürfen nur von Fachleuten durchgeführt werden, die entsprechende Schutzausrüstung tragen. Die Maschine nicht ohne das vollständige Filtrationssystem einsetzen.

Technische Daten

	DC 5800 H Turbo EX
HxBxL [mm]	1942x780x1160
Gewicht [kg]	170
Einlass [mm]	Ø76
Schlauchlänge Ø 50 [m]	5-30
Sammelbehälter [l]	40
Durchsatz max. [m ³ /h]	470
Unterdruck max. [kPa]	28
Leistungsaufnahme [W]	4000
Feinfilter, Polyester, Fläche [m ²]	8,3
Abscheidegrad, Feinfilter, EN 60335-2-69, Klasse M [%]	99,9
Filterfläche, Mikrofilter [m ²]	2,7
Abscheidegrad, Mikrofilter, EN 60335-2-69, Klasse H [%]	99,995
Filterklassifizierung, EN 1822-1 Mikrofilter	HEPA H13
Schallpegel [dB(A)]	<75

*) Schalldruckpegel in 1,6 m Höhe und 1 m Abstand nach DIN EN ISO 3744 in freier Feldmessung bei maximaler Luftmenge.

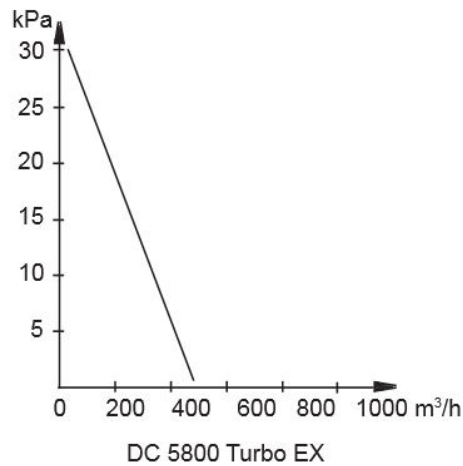

Betrieb

Anschluss

Die Maschine wird an eine Steckdose mit Spannung nach den Angaben auf dem Maschinenschild angeschlossen. Beim Verlängern des Kabels muss das Verlängerungskabel wassergeschützt sein.



ACHTUNG

Der Behälter wird von Befestigungselementen gehalten. Dementsprechend muss am Erdungsgeflecht der Maschine eine Klemme angeordnet werden. Dies wird durch die Ausrichtung der roten einander gegenüberliegenden Pfeilmarkierungen gewährleistet.

Leeren

Der Behälter unter dem Zyklon sollte geleert werden, wenn er zu ca. 2/3 voll ist.

Vorsicht beim Lösen der Spannverschlüsse! Sie können sich mit Wucht öffnen, insbesondere, wenn das Material schwer ist. Zu beachten! Bei der Entleerung des Behälters besteht ggf. Explosionsgefahr, d. h. es kann eine explosive Atmosphäre entstehen und durch Reibung der Partikel am Behälter kann es zu statischer Aufladung kommen. Geeignete Maßnahmen sind CENELEC TR 50404 zu entnehmen.

Zum Entleeren des Behälters müssen beide Spannverschlüsse vorsichtig nacheinander gelöst werden, um unnötiges Aufwirbeln von Staub zu vermeiden. Nach Absenken des Behälters die Maschine wieder einschalten, damit werden eventuell anhaftende Schwebeteilchen in den Filterzyklon eingesaugt.

Den gefüllten Sack vorsichtig vom Rand des Behälters nehmen und sofort dicht verschließen.

Der Plastiksack darf nur nach Reinigung der Filter ausgetauscht werden. Er sollte ausgetauscht werden, wenn der Staubpegel etwa 5 cm unter der Auswurfklappe liegt.

Anschließend einen neuen Plastiksack einsetzen und die Öffnung wieder vorsichtig über den Behälterrand streifen. Darauf achten, dass keine Falten entstehen und der Sack nicht beschädigt wird. Anschließend vorsichtig den Behälter unter dem Abscheider einsetzen, die beiden Haken einhängen, die Maschine ausschalten, den Behälter an der Maschine noch einmal überprüfen und darauf achten, dass die Haken korrekt angeordnet sind. Anschließend auf Dichtheit prüfen.



ACHTUNG

Der Bügel der Spannverschlüsse muss guten Kontakt mit dem Blech am Oberteil haben. Die schwarzen Pfeilmarkierungen so ausrichten, dass sie aufeinander zeigen.



Filterreinigung

Die Maschine ist mit einer Filteranzeigelampe ausgerüstet, die bei Reinigungs- oder Wechselbedarf des Filters leuchtet.

Die Filter müssen bei Dauereinsatz 1-2 Mal pro Tag abgereinigt werden, und wenn sich die Manometernadel im roten Feld befindet.



1. Die Maschine eingeschaltet lassen und den Absperrschieber am Zykloneingang schließen. Die Taste zur Filterreinigung umstellen.
2. 5-10 Impulse warten.
3. Die Maschine ausschalten.
4. Den Absperrschieber am Zykloneingang öffnen und die Taste zur Filterreinigung zurücksetzen.
5. Die Maschine einschalten.
6. Kontrollieren, dass das Manometer auf Grün steht bzw. dass die Filteranzeigelampe ausgeschaltet ist. Wenn nicht - den Vorgang wiederholen. Steht das Manometer auf Rot oder leuchtet die Lampe auch nach der Wiederholung, muss der Feinfilter ausgetauscht werden. Steht das Manometer nach dem Filterwechsel weiterhin auf Rot, muss das Vakuumventil überprüft werden.

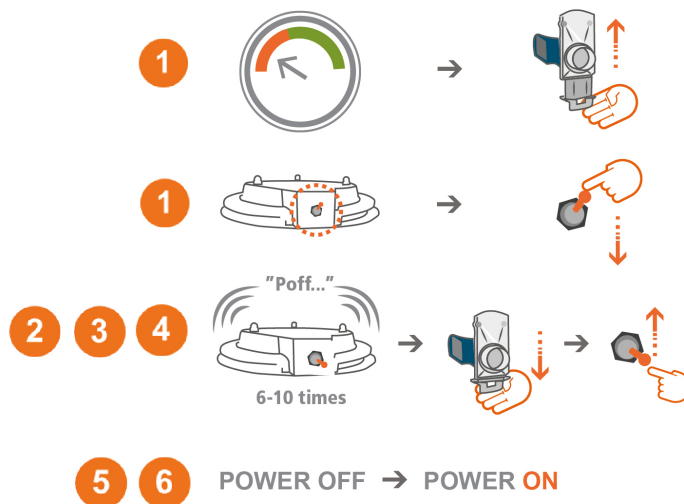

Bestimmte Arbeitsschritte (die den Luftdurchsatz drosseln) können dazu führen, dass das Manometer auch bei sauberem Filter einen hohen Wert anzeigt. Die Maschine darf nie dauerhaft betrieben werden, wenn das Manometer im roten Bereich steht, da die Gefahr der Überhitzung besteht. Der Übergang vom grünen in den roten Bereich erfolgt bei 1,5 kPa.

Service/Wartung

Reinigung

Bei Reinigung und Pflege muss die Maschine ausgeschaltet und der Stecker gezogen sein.

Bei Wartungsarbeiten sind generell folgende Vorsichtsmaßnahmen zu ergreifen:

1. Um die Ausbreitung von Stäuben zu vermeiden, muss die Maschine vor dem Entfernen aus dem kontaminierten Bereich abgesaugt und abgewischt werden. Die Saugöffnungen sind mit Dichtungsvorrichtungen wie Stopfen zu verschließen.
2. Bei der Entnahme aus der Gefahrenzone sind alle Maschinen als kontaminiert anzusehen. Es müssen geeignete Maßnahmen ergriffen werden, um eine Ausbreitung von Staub zu verhindern.
3. Bei Wartungs- oder Reparaturarbeiten müssen alle verunreinigten Gegenstände, die nicht auf zufriedenstellende Weise gereinigt werden können, entsorgt werden. Diese Gegenstände sind nach den für die Abfallentsorgung geltenden Bestimmungen in staubbeständigen Beuteln zu entsorgen.
4. Vor dem Auseinanderbauen die Maschine reinigen.
5. Einen Raum mit gefilterter Belüftung auswählen.
6. Den Wartungsbereich vorher reinigen.
7. Geeignete persönliche Schutzausrüstung verwenden.
8. Die Filterpatrone im Zyklon muss bei Bedarf, mindestens aber einmal jährlich, ausgetauscht werden. Nur Originalteile verwenden.
9. Wartung und Instandsetzung dürfen nie innerhalb der Zone vorgenommen werden.
10. Da die Maschine in einer explosiven Umgebung eingesetzt wird, muss ihre Funktionalität mindestens einmal im Jahr vom Hersteller oder von geschultem Personal überprüft werden (z.B. Überprüfung des Filters auf Beschädigung, Kontrolle der Luftdichtheit der Maschine und der Funktion der Steuerung sowie Kontrolle der Elektrobauteile und Dichtungen sowie der Kabel des Potentialausgleichs auf Beschädigungen). Verwenden Sie nur Originalteile.

Filterwechsel

Der Feinfilter sollte mindestens einmal im Jahr gewechselt werden. Es dürfen nur Originalfilter verwendet werden. Mikrofilter müssen nach 300 Stunden ausgetauscht werden.



WARNUNG

Der Filterwechsel darf nur von geschultem Personal vorgenommen werden. Schutzmaske und geeignete Ausrüstung sind zu tragen.

Lösen Sie den oberen Teil und heben Sie ihn ab, um freien Zugang zum Filter zu bekommen. Heben Sie den Filter gerade nach oben. Ziehen Sie bei Bedarf einen Plastiksack über den Zyklon, damit der Staub vom Filter in den Plastiksack fällt. Beim Filterwechsel ist auch die Dichtung zu überprüfen. Eine undichte Dichtung kann zum Austritt von gesundheitsschädlichem Staub führen. Verwenden Sie niemals alte Dichtungen oder Nicht-Originalteile. Gewechselte Filter werden in einen Plastiksack gelegt, der anschließend versiegelt wird. Siehe Anweisungen unten.

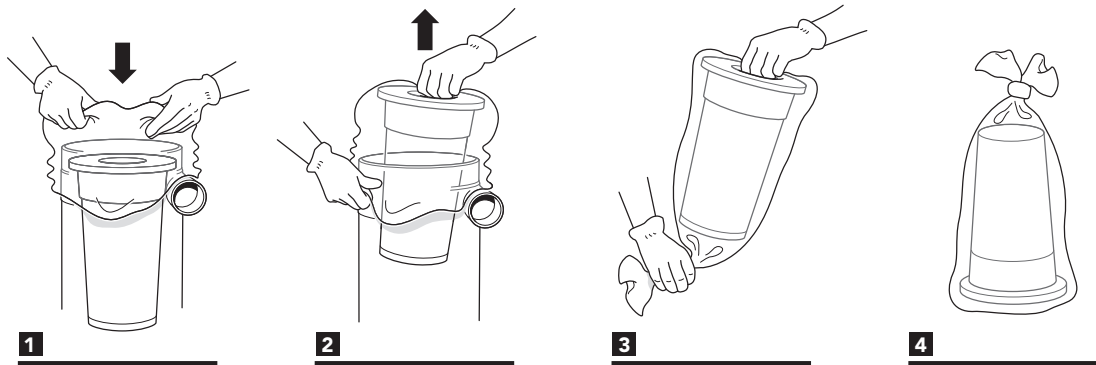

Turbopumpe

Die Turbopumpe hat eine sehr lange Lebensdauer und erfordert keine besondere Wartung. Nach rund 10.000 Betriebsstunden muss die Radialdichtung zwischen Motor und Turbopumpe mit einem Festschmierstoff geschmiert werden. Lager und Dichtungen, sowohl im Motor als auch in der Pumpe, müssen überprüft und geschmiert werden. Verschlossene Teile müssen ausgetauscht werden.

Regelmäßige Überprüfung

Überprüfen Sie regelmäßig, ob das Stromkabel intakt ist.

Die Maschine muss funktionsgeprüft sein und mindestens einmal jährlich kontrolliert werden, da es sich um eine Maschine für gesundheitsschädliches Material handelt. Abgenutzte Teile müssen ausgetauscht werden. Funktion und Langlebigkeit dürfen niemals aufs Spiel gesetzt werden. Verwenden Sie nur Originalteile.

Gewährleistung

Die Gewährleistungsfrist beträgt zwei Jahre und bezieht sich auf Herstellungsmängel. Die Gewährleistung gilt, wenn die Maschine vorschriftsmäßig eingesetzt und gewartet wird. Normaler Verschleiß wird nicht ersetzt. Reparaturen sind von Dustcontrol oder einer von Dustcontrol autorisierten Person durchzuführen. Andernfalls verfällt die Gewährleistung.

Fehlersuche und -behebung

Problem	Ursache	Maßnahme
Der Motor läuft nicht.	Nicht ans Stromnetz angeschlossen. Motorschutz ausgelöst.	Ans Netz anschließen. Die Ursache der Motorüberlastung untersuchen und beheben. Es ist zu beachten, dass der Motorschutz als Schutz vor Überhitzung ausgelöst wird, wenn die Maschine mit zu starker Drosselung läuft. 5 Minuten warten. Die Maschine zurücksetzen, hierzu zunächst auf Position 0 drehen, anschließend auf Startposition. Siehe Abbildung unter der Tabelle. *)

Problem	Ursache	Maßnahme
Der Motor stoppt unmittelbar nach dem Start.	Defekte Sicherung. Motorschutz ausgelöst.	Gegen eine funktionstüchtige Sicherung austauschen. Die Ursache der Motorüberlastung untersuchen und beheben. Es ist zu beachten, dass der Motorschutz als Schutz vor Überhitzung ausgelöst wird, wenn die Maschine mit zu starker Drosselung läuft. 5 Minuten warten. Die Maschine zurücksetzen, hierzu zunächst auf Position 0 drehen, anschließend auf Startposition. Siehe Abbildung unter der Tabelle. *)
Der Motor läuft, aber die Maschine saugt nicht.	Der Saugschlauch ist nicht angeschlossen. Der Schlauch ist verstopft. Der Behälter ist nicht richtig montiert.	Den Schlauch anschließen. Den Schlauch umgekehrt einsetzen oder reinigen. Den Behälter montieren.
Der Motor läuft, aber die Maschine saugt schlecht.	Löcher im Saugschlauch. Verstopfter Filter. Saugschlauch zu lang oder zu dünn. Schlauch teilweise verstopft. Oberteil der Maschine ist mangelhaft montiert. Staub hat sich im Zyklon festgesetzt.	Schlauch austauschen. Reinigen oder austauschen. Schlauch austauschen. Den Schlauch umgekehrt einsetzen oder reinigen. Einbau ändern. Oberteil abnehmen und Zyklon reinigen.
Unnormale Geräusche von der Maschine.		Kundendienst anfordern.

DEUTSCH

*) Der Motorschutz darf unter keinen Umständen umgestellt werden, da er werkseitig als Schutz vor Überhitzung eingestellt ist.



Die Abbildung in der Mitte zeigt den ausgelösten Motorschutz.

EG-Konformitätserklärung

Wir erklären hiermit, dass 5800 Turbo EX den folgenden Vorschriften und Normen entspricht: 2006/42/EG, 2014/35/EU, 2014/30/EU, 2014/34/EU. Der mitgelieferte Stecker ist nur für den Anschluss außerhalb der Zone bestimmt. Bei elektrischem Anschluss innerhalb der Zone, muss die Anschlussvorrichtung gegen eine Ausführung ausgetauscht werden, die für diesen Verwendungszweck zugelassen ist. Die Maschine darf nicht für explosive, instabile und selbstentzündliche Partikel oder Stäube mit einer Mindestzündenergie (MZE) < 3 mJ eingesetzt werden. Mit der Maschine dürfen keine heißen oder glühenden Stoffe/ Stäube aufgesaugt werden. Auf dem Maschinenschild sind Seriennummer und Herstellungsjahr angegeben. Darüber hinaus ist die Maschine folgendermaßen zu kennzeichnen:



Dustcontrol AB



Anna-Lena Berg / CEO
2019-12-17



Peter Söderling / Technical Manager

DEUTSCH

Indicaciones de seguridad

Lea las siguientes instrucciones de seguridad antes de arrancar la máquina. Guarde el Manual. Si no se siguen las instrucciones de seguridad, la garantía dejará de tener validez y, como consecuencia de ello, se pueden producir lesiones personales y en la máquina. Dustcontrol no asume ninguna responsabilidad por los daños producidos en el equipo derivados de una instalación incorrecta o de un manejo incorrecto del equipo. Dustcontrol no asume ninguna responsabilidad por los daños producidos en el equipo derivados de una instalación incorrecta o de un manejo incorrecto del equipo.

La máquina solo se debe utilizar en la Zona 22, un entorno en el que no se espera que se produzcan atmósferas explosivas durante una manipulación normal, pero cuando así y todo se hace, tiene una duración corta. La máquina solo la puede utilizar personal cualificado con conocimientos de conformidad con la Directiva 1999/92/CE.

No utilice la máquina antes de haber leído las instrucciones de funcionamiento. Lea y siga las instrucciones antes de utilizar la máquina. La información, las instrucciones y la formación en el manejo del separador de polvo y el polvo que se debe separar se deben obtener antes de su uso.

La máquina solo podrá ser utilizada por personal cualificado que esté familiarizado con las disposiciones de la Directiva 2014/34/CE.

La máquina solo se debe utilizar en la Zona 22, un entorno en el que no se espera que se produzcan atmósferas explosivas durante una manipulación normal, pero si así y todo se hiciese, durante un período corto.



AVISO

Cuando se utilicen máquinas eléctricas, se deben seguir las indicaciones de seguridad básicas de seguridad, incluidas las siguientes precauciones, para reducir el riesgo de incendio, descarga eléctrica o lesiones personales.

El conector suministrado (IP67) solo está diseñado para la conexión fuera de la zona. Los conectores CEE y los enchufes con toma de tierra de tipo Schuko no están permitidos en la zona 22. Por lo tanto, la máquina se debe conectar fuera de la zona 22. La máquina está equipada con la pegatina «No aspire las fuentes de ignición» (símbolo que se muestra en la figura CC.1 de EN 60335-2-69).

Solo se pueden utilizar accesorios de aspiración antiestáticos o metálicos. ¡NOTA! Si se utilizan piezas defectuosas o falsificadas (sobre todo filtros y mangueras de aspiración), la máquina puede filtrar polvo nocivo y ello puede provocar lesiones personales. No se pueden utilizar bolsas de plástico en la parte separadora de polvo de la máquina. La eliminación segura de los materiales separados se debe efectuar de conformidad con las directivas de CENELEC TR 50404.

Advertencia

Esta máquina está diseñada para un uso profesional.

Utilice únicamente accesorios y piezas de repuesto incluidas en la gama de Dustcontrol.



AVISO

La información, las instrucciones y la formación en el manejo del separador de polvo y el polvo que se debe separar se deben obtener antes de su uso. La máquina solo podrá ser utilizada por personal cualificado que esté familiarizado con las disposiciones de la Directiva 2014/34/CE.



AVISO

La máquina se utilizará en zonas 22 o fuera de zonas explosivas (aire/polvo inflamable) en entornos en los que es improbable que se produzcan atmósferas explosivas en forma de nubes de polvo combustible en el aire durante el funcionamiento normal, pero, incluso si ello sucediese, fuese solo durante un período de tiempo corto.



AVISO

El conector suministrado solo está diseñado para la conexión fuera de la zona. Los enchufes estándar CEE y los enchufes con toma de tierra de tipo Schuko no están permitidos en la zona 22. Por lo tanto, la máquina se debe conectar a la red eléctrica fuera de la zona 22.



AVISO

La máquina está equipada con la pegatina «No aspire las fuentes de ignición» (símbolo que se muestra en la figura CC.1i EN 60335-2-69). (No conductivo.) No se debe aspirar ninguna partícula caliente o incandescente ni ninguna otra fuente de ignición. La máquina no se debe utilizar para partículas explosivas, inestables o autoinflamables o polvo con una energía mínima de ignición si (MIE) < 3 mJ. Las máquinas aprobadas para la zona 22 no son adecuadas para aspirar polvo y líquidos con alto riesgo de explosión o mezclas de polvo y líquidos combustibles. Tampoco son adecuadas para aspirar sustancias potencialmente explosivas o equivalentes de acuerdo con la Directiva 2014/34/UE.



AVISO

La información, instrucciones y formación para manipular el separador de polvo y el polvo que hay que separar se deben obtener antes de su uso.



AVISO

Utilice la máquina para el objetivo para el que está prevista. Siga las instrucciones para el material que se aspira.



AVISO

Cuando se utilicen dispositivos eléctricos, se deben seguir las indicaciones de seguridad básicas de seguridad para reducir el riesgo de incendio, descarga eléctrica o lesiones personales.

Protección del medio ambiente

El material del embalaje se puede reciclar. No deseché el embalaje junto con los residuos domésticos, recíclalo. El conjunto desechado contiene material reciclable que debe reciclarse. Las baterías, el aceite y sustancias similares no deben liberarse en el medio ambiente. Elimine el conjunto de los componentes desguazados en unas instalaciones de reciclaje adecuadas.

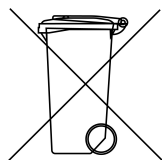

Para obtener más información, póngase en contacto con la planta de reciclaje más cercana.

Entorno de trabajo



ATENCIÓN

Esta máquina solo se debe utilizar y guardar en un ambiente seco.

Utilice únicamente accesorios aprobados por el fabricante para su uso en la zona 22. El uso de uno de otros accesorios puede ocasionar un riesgo de explosión. Solo se pueden utilizar accesorios de aspiración antiestáticos o metálicos.

Sobrecarga

No permita nunca que la máquina funcione ahogada, ya que esto representa un riesgo de sobrecalentamiento.

Lesiones corporales



ATENCIÓN

No intente nunca cambiar las conexiones eléctricas usted mismo. ¡Un error puede ser letal!

No deje nunca que el punto de aspiración entre en contacto con ninguna parte del cuerpo. La fuerte presión negativa puede dañar los vasos sanguíneos de la piel.



AVISO

Cuando monte, manipule y transporte la máquina, deberá utilizar guantes protectores para evitar que se produzcan lesiones personales debido a los bordes afilados.

Cable de alimentación

No arrastre nunca la máquina tirando del cable de alimentación. No exponga el cable de alimentación al calor ni a objetos afilados. Compruebe el cable de alimentación con regularidad.

La máquina no se debe utilizar si los cables de alimentación o los contactos están dañados.

Si el cable de alimentación está dañado, debe ser sustituido por Dustcontrol o un taller de servicio autorizado por Dustcontrol.

Medida importante

El depósito de polvo se debe vaciar cuando sea necesario y siempre después de cada uso.

Cuidados

Mantenga la máquina limpia y libre de depósitos de polvo. Asegúrese de que la manguera de aspiración esté entera y de que todas las juntas de estanqueidad estén intactas y sin defectos. Mantenga las asas de transporte secas y libres de aceite y grasa.

Control

Compruebe periódicamente que la unidad no tiene daños ni desgaste. En caso de aparecer daños, los debe subsanar un taller de servicio autorizado por Dustcontrol.

Transporte

Cuando se transporte la máquina de una forma que no sea rodando, el depósito deberá estar vacío. El freno de la rueda delantera se debe bloquear siempre cuando la máquina no esté rodando.

Descripción de las funciones

DC 5800 Turbo EX

Máquina para aspiración y eliminación de polvo seco, insalubre, inflamable, no conductivo según la clase de polvo H en la zona 22. La máquina, cuando se usa para su fin, es por lo tanto apta para la separación de polvo seco, peligroso, inflamable, no conductivo con todos los valores límite (polvo con VLE y polvo con sustancias cancerígenas).

El separador de polvo es un separador de polvo de diseño sólido y accionado eléctricamente para su uso en relación con las actividades generadoras de polvo de la industria. Los separadores de polvo son aptos para recoger polvo inflamable en la zona 22. Los separadores de polvo industriales están destinados a la aspiración y eliminación de depósitos de polvo. La protección contra explosiones se aplica mediante el aislamiento de las piezas eléctricas y la equalización de potencial de los componentes que entran en contacto con el polvo.

La máquina se puede usar a temperaturas entre + 10 y + 40 °C y es apta para la limpieza general.

Para evitar explosiones de polvo, es importante limpiar periódicamente el lugar de trabajo.

El separador de polvo funciona con presión negativa (succión) que impulsa el aire a través de la cubierta de succión/boquilla, el sistema de la manguera, así como antes del separador de polvo y a través de él. La separación gruesa se realiza en el ciclón de la unidad, que es una separación muy eficiente de cualquier polvo más grueso. El polvo fino se separa en el patrón del filtro de la unidad. La limpieza del filtro con pulso de aire proporciona a los filtros una vida útil extra larga.

Compruebe siempre que el equipo eléctrico y los cables para la equalización de potencial no estén dañados y que todos los accesorios sean antiestáticos. Conecte el enchufe a una toma eléctrica que esté fuera de la zona con la tensión especificada en el marcado de la máquina.

El material se separa en un depósito unido directamente al ciclón. El filtro se limpia con pulso inverso. El material separado y filtrado se recoge en un depósito con la inserción de una bolsa de plástico, consulte los consumibles. El recipiente se puede quitar fácilmente de la máquina abriendo las piezas de fijación, lo que facilita la tarea de eliminación del material.

ATEX Esta máquina con accesorios es apta para su uso en la zona 22 (2014/34/UE) para aspiración y eliminación de:

 II 3D T125° C IP65, 10<= ta<=40° C



Esta norma abarca la seguridad de las aspiradoras con motores eléctricos, incluidos los separadores de polvo y las aspiradoras de colgar a la espalda, que se usan para la separación en húmedo, la separación en seco o la separación en húmedo y en seco, y se suministran para un uso comercial en interiores y para un uso en exteriores con y sin accesorios para la recogida de polvo inflamable en una atmósfera (zona 22) designada como explosiva.



ATENCIÓN

La máquina contiene polvo perjudicial para la salud. Las operaciones de vaciado y mantenimiento, incluida la extracción del recipiente de separación de polvo, solo las debe llevar a cabo personal cualificado equipado con equipo de protección adecuado. No utilice la unidad si la totalidad del sistema de filtrado no está en su sitio.

Datos técnicos

	DC 5800 H Turbo EX
HxAxF [mm]	1942x780x1160
Peso [kg]	170
Entrada [mm]	Ø76
Longitud de la manguera Ø50 [m]	5-30
Capacidad contenedor [l]	40
Caudal Max. [m³/h]	470
Presión negativa Max. [kPa]	28
Potencia de salida [W]	4000
Filtro fino poliéster, superficie [m²]	8,3
Grado filtración filtro fino, EN 60335-2-69, clase M [%]	99,9
Superficie microfiltro[m²]	2,7
Grado filtración del filtro fino, EN 60335-2-69, clase H [%]	99,995
Clasificación del filtro, EN 1822-1	HEPA H13
Nivel de ruido [dB(A)]	<75

*) Nivel de presión acústica a una altura de 1,6 m y una distancia de 1 m de conformidad con la norma DIN EN ISO 3744 en medición de campo libre con un caudal de aire máximo.

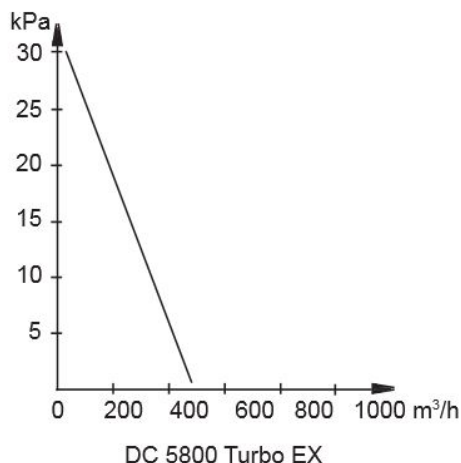

Funcionamiento

Conexión

Conecte la máquina a una toma de corriente con tensión según las especificaciones de la placa de identificación de la máquina. Al empalmar el cable de alimentación, el alargador debe ser estanco.



ATENCIÓN

El depósito se mantiene en su sitio con la pieza de fijación, lo cual significa que se debe colocar una abrazadera en la toma de tierra de la máquina. Esto se garantiza mediante la alineación de las marcas con las flechas rojas opuestas.

Vaciado

El depósito debajo del ciclón se debe vaciar cuando esté aprox. 2/3 lleno.

Tenga cuidado cuando los afloje los cierres de sujeción, ya que pueden abrirse con gran fuerza – especialmente cuando el material es pesado. Tenga en cuenta que el vaciado del depósito puede implicar un riesgo de explosión, es decir, que pueda haber una atmósfera explosiva y que se pueda generar carga estática como consecuencia de la fricción de las partículas contra el depósito. Para conocer las medidas adecuadas, consulte CENELEC TR 50404.

Cuando el depósito se va a vaciar, se deben soltar con cuidado los dos cierres de sujeción, uno a uno, para evitar que el polvo revolotee innecesariamente. Cuando el depósito de la máquina se baja, el separador se enciende de nuevo para que las posibles partículas que haya adheridas, se aspiren en el ciclón del filtro.

Retire con cuidado la bolsa llena del borde del depósito y ciérrelo bien de inmediato.

La bolsa de plástico solo debe cambiarse después de haber limpiado los filtros. Se debe cambiar cuando el nivel de polvo esté a unos 5 cm por debajo de la solapa de descarga.

Ponga una nueva bolsa de plástico y coloque la abertura con cuidado sobre el borde del depósito. Asegúrese de que no se formen pliegues y de que la bolsa no esté dañada. A continuación, instale con cuidado la bandeja debajo del separador y fije los dos ganchos, apague la máquina y asegure la bandeja en la máquina una vez más; asegúrese de que los ganchos de sujeción estén colocados correctamente y compruebe si hay fugas.



ATENCIÓN

La argolla de los cierres de sujeción debe tener un buen contacto con la chapa de la parte superior. Las marcas con las flechas negras se deben alinear de forma que apunten una a la otra.



Limpeza de los filtros

La máquina tiene un testigo indicador del filtro que se ilumina cuando hay que limpiar o cambiar el filtro.

Los filtros se deben limpiar 1-2 veces al día cuando se hace un uso continuado y cuando la aguja del manómetro esté en el campo rojo.



1. Deje que la máquina encendida y cierre la compuerta de la entrada del ciclón. Ajuste el botón de limpieza del filtro.
2. Espere 5-10 pulsos.
3. Apague la máquina.
4. Abra la compuerta de la entrada del ciclón y restablezca el botón de limpieza del filtro.
5. Encienda la máquina.
6. Compruebe que el manómetro esté en verde o que el testigo del filtro esté apagado. Si no es así, repita el procedimiento. Si el manómetro está en rojo o el testigo está encendido también después de repetir el procedimiento, es preciso cambiar el filtro fino. Si, a pesar de cambiar el filtro, sigue estando en rojo, es preciso comprobar la válvula de vacío.

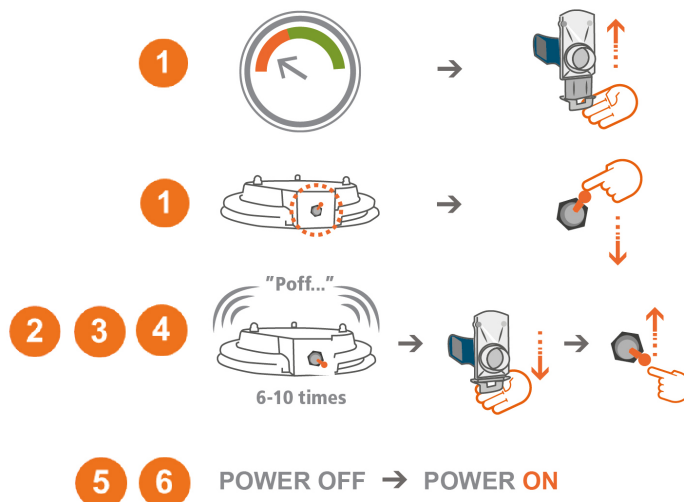

Algunas operaciones (que ahogan el caudal de aire) pueden hacer que el medidor esté en un valor alto, incluso con el filtro limpio. La máquina nunca se debe ejecutar de continuo cuando el medidor esté en la zona roja, ya que esto supone un riesgo de sobrecalentamiento. La transición de la zona verde a la roja se produce a 1,5 kPa.

Puesta a punto/Mantenimiento

Limpieza

Cuando limpie y mantenga la máquina, apáguela y quite el contacto.

En general, se deben observar las siguientes precauciones antes de realizar cualquier tarea de mantenimiento:

1. Para evitar la propagación del polvo, la máquina se debe aspirar y limpiar antes de retirarla de la zona contaminada y las aberturas de aspiración se deben cerrar con dispositivos de sellado como, por ejemplo, tapones.
2. Todas las máquinas se deben considerar contaminadas si se trasladan de la zona peligrosa. Se deben tomar las medidas apropiadas para evitar la propagación del polvo.
3. En caso de mantenimiento o reparaciones, todos los objetos contaminados que no se hayan limpiado, se deben desechar de manera satisfactoria. Estos objetos se deberán desechar en bolsas a prueba de polvo, de conformidad con las disposiciones aplicables para la eliminación de residuos.
4. Limpie la máquina antes de desmontarla.
5. Elija un local con ventilación filtrada con ventilador.
6. Limpie la zona en la que vaya a hacer el mantenimiento con antelación.
7. Utilice el equipo de protección individual adecuado.
8. El cartucho del filtro del ciclón se debe cambiar cuando sea necesario, y por lo menos una vez al año. Utilice únicamente filtros originales.
9. La puesta a punto no se debe hacer nunca en el área de la zona.
10. Dado que la máquina se utiliza en un entorno explosivo, su funcionalidad debe ser inspeccionada por el fabricante o personal cualificado al menos una vez al año (inspección de, por ejemplo, daños en el filtro, estanqueidad de la aspiradora, funcionamiento de la unidad de control, daños en los componentes eléctricos, juntas y cables de equalización de potencial). Utilice únicamente piezas originales.

Cambio de los filtros

El filtro fino se debe cambiar por lo menos una vez al año. Solo se deben utilizar filtros originales. El microfiltro se debe cambiar al cabo de 300 horas.



AVISO

El cambio de los filtros solo lo debe realizar personal formado. Utilice una mascarilla protectora y el equipo adecuado.

Afloje y levante la parte superior para poder acceder sin problemas al filtro. Levante el filtro en posición recta hacia arriba. Si es necesario, enrosque una bolsa de plástico sobre el ciclón para evitar esparcir el polvo del filtro. Cuando cambie el filtro, verifique el envasado. Un envasado que no sea estanco puede provocar emisiones de polvo peligroso. No utilice nunca envases viejos ni falsificados. Los filtros cambiados se deben guardar en una bolsa de plástico que se debe sellar. Consulte las instrucciones a continuación.

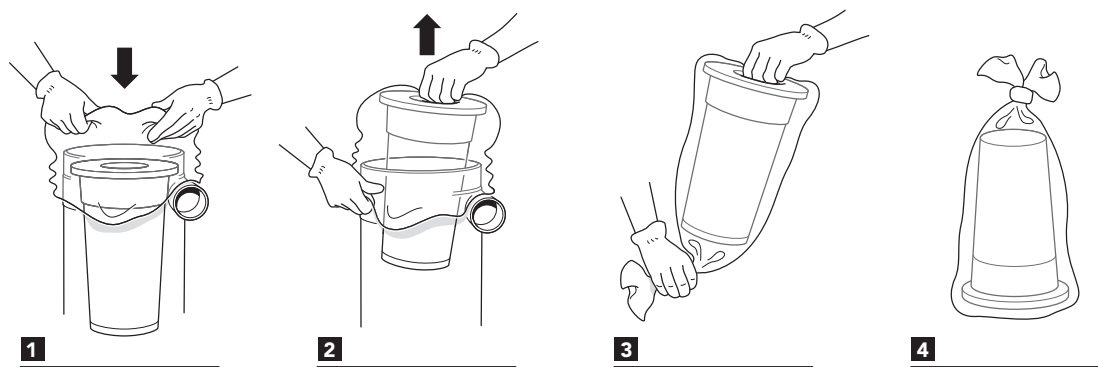

Turbobomba

La turbobomba tiene una larga vida útil sin ningún mantenimiento especial. Al cabo de aprox. 10 000 horas de funcionamiento, hay que lubricar la junta radial entre el motor y la turbobomba con una grasa consistente. Se deben comprobar y lubricar los rodamientos y las juntas, tanto en el motor como en la bomba. Es preciso reemplazar las piezas desgastadas

Verificación periódica

Verifique periódicamente que el cable de alimentación no esté dañado.

Se debe hacer una prueba del funcionamiento de la máquina y revisarse por lo menos una vez al año, ya que es una máquina para materiales perjudiciales para la salud. Las piezas desgastadas se deben sustituir. Nunca ponga en peligro las funciones y la vida útil. Utilice únicamente piezas originales.

Garantía

El periodo de garantía es de dos años y cubre los defectos de fabricación. La garantía se aplica siempre que la máquina se utilice de manera normal y reciba la puesta a punto requerida. No se sustituyen las piezas que han sufrido un desgaste normal. Las reparaciones las deberán realizar Dustcontrol o una persona autorizada por Dustcontrol. De lo contrario, la garantía quedará anulada.

Detección y resolución de problemas

Problema	Causa	Solución
El motor no funciona.	La electricidad no está conectada.	Conecte la electricidad.
	La cubierta del motor se ha activado.	Compruebe por qué el motor se ha sobrecargado y corríjalo. Tenga en cuenta que si la máquina ha funcionado demasiado ahogada, entonces la cubierta del motor se ha activado para proteger frente al sobrecalentamiento. Espere cinco minutos. Restablézcalo primero girando al modo 0 y luego al modo de arranque. Consulte la tabla de la imagen siguiente. *)

Problema	Causa	Solución
El motor se detiene inmediatamente después de arrancar.	Fusible defectuoso.	Cambie y ponga un fusible correcto.
	La cubierta del motor se ha activado.	Compruebe por qué el motor se ha sobrecargado y corríjalo. Tenga en cuenta que si la máquina ha funcionado demasiado ahogada, entonces la cubierta del motor se ha activado para proteger frente al sobrecalentamiento. Espere cinco minutos. Restablézcalo primero girando al modo 0 y luego al modo de arranque. Consulte la tabla de la imagen siguiente. *)
El motor funciona pero la máquina no succiona.	La manguera de succión no está conectada.	Conecte la manguera.
	Introduzca la manguera.	Gire la manguera o límpiela.
	El depósito no está montado correctamente.	Monte el depósito.
El motor funciona pero la máquina succiona mal.	La manguera de succión tiene agujeros.	Cambie la manguera.
	Filtro obstruido.	Límpiela o cámbiela.
	La manguera de succión es demasiado larga o demasiado estrecha.	Cambie la manguera.
	La manguera está parcialmente obstruida.	Gire la manguera o límpiela.
	La parte superior de la máquina está mal montada.	Ajuste el ensamblaje.
	Se ha acumulado polvo en el ciclón.	Quite la parte superior y limpie el ciclón.
Ruido anormal procedente de la máquina.		Concierte una cita para que la pongan a punto.

*) La cubierta del motor nunca se debe reconfigurar, ya que está configurada de fábrica como protección contra el sobrecalentamiento.



La imagen del centro muestra la cubierta del motor activada.

Declaración de conformidad para el mercado CE

Por la presente, declaramos que la máquina DC 5800 Turbo EX cumple los siguientes reglamentos y normas: 2006/42/CE, 2014/35/UE, 2014/30/UE y 2014/34/UE. El conector suministrado solo está diseñado para la conexión fuera de la zona. En caso de conexión eléctrica dentro de la zona, el actuador se debe sustituir por la versión aprobada de la aplicación. La máquina no se debe utilizar para explosivos, sustancias inestables o pirofóricas o polvo con una energía mínima de ignición (EMI) de < 3mJ. Con la unidad no se deben aspirar partículas calientes ni incandescentes. El número de serie y el año de fabricación se indican en la placa de identificación de la máquina. Además, la máquina se debe etiquetar así:

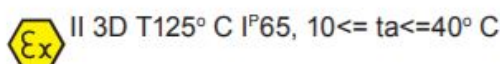

Dustcontrol AB

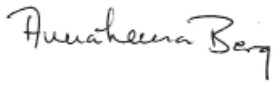

Anna-Lena Berg / CEO
2019-12-17



Peter Söderling / Technical Manager

ESPAÑOL

Consignes de sécurité

Lire les instructions suivantes avant de démarrer la machine. Conserver la notice d'utilisation. Le non-respect des consignes de sécurité entraîne l'annulation de la garantie et peut entraîner des dommages matériels et corporels. Dustcontrol n'est pas responsable des dommages de l'équipement résultant d'une mauvaise installation ou d'une utilisation incorrecte de l'équipement.

La machine ne doit être utilisée que dans la Zone 22, où des atmosphères explosives ne sont pas censées se produire lors de la manutention normale, et, si ces atmosphères se produisent, ne sont que de courte durée. La machine ne peut être utilisée que par du personnel qualifié et possédant des connaissances selon la directive 1999/92/CE.

Ne pas utiliser la machine avant d'avoir lu les instructions d'utilisation. Lire et comprendre les instructions avant d'utiliser la machine. Les informations, les instructions et la formation à la manipulation du dépoussiéreur et à la gestion de la poussière qui va être séparée doivent être acquises avant l'utilisation.

La machine ne doit être utilisée que par du personnel qualifié connaissant les dispositions de la directive 2014/34/CE.

La machine ne doit être utilisée que dans la Zone 22, où des atmosphères explosives ne sont pas censées se produire lors de la manutention normale et, si ces atmosphères se produisent, ne sont que de courte durée.



AVERTISSEMENT

Lors de l'utilisation de machines électriques, les consignes de sécurité de base, y compris les précautions suivantes, doivent être suivies pour réduire le risque d'incendie, de choc électrique ou de blessure.

Le connecteur fourni (IP67) est destiné à être connecté uniquement à l'extérieur de la zone. Les connecteurs CEE et les prises mises à la terre de type Schuko sont interdits dans la Zone 22. La machine doit donc être raccordée en dehors de la Zone 22. La machine comporte l'autocollant « Ne pas aspirer des sources d'allumage » (symbole comme illustré à la figure CC.1 dans EN 60335-2-69).

Seuls les accessoires d'aspiration de version antistatique ou en métal peuvent être utilisés. Remarque ! Si des éléments défectueux ou non d'origine (en particulier des filtres et des tuyaux) sont utilisés, des fuites de poussières nocives avec risque de blessures peuvent se produire. Il est interdit d'utiliser des sacs en plastique dans la partie de la machine consacrée à la séparation de poussière. Le retrait de toute sécurité des matériaux séparés doit être effectué conformément aux directives du CENELEC TR 50404.

Avertissement

Cette machine est conçue pour un usage professionnel.

N'utilisez que des accessoires et des pièces de rechange incluses de la gamme Dustcontrol.



AVERTISSEMENT

Les informations, les instructions et la formation à la manipulation du dépoussiéreur et à la gestion de la poussière qui va être séparée doivent être acquises avant l'utilisation. La machine ne peut être utilisée que par du personnel qualifié connaissant les dispositions de la directive 2014/34/CE.



AVERTISSEMENT

La machine doit être utilisée dans la Zone 22 ou à l'extérieur des zones explosives (air/poussières inflammables) dans des zones où des atmosphères explosives sous forme de poussières combustibles dans l'air sont peu susceptibles de se produire pendant le fonctionnement normal ou seulement pendant une courte période.



AVERTISSEMENT

Le connecteur fourni est destiné à être connecté uniquement à l'extérieur de la zone. Les prises murales standard CEE et les prises mises à la terre de type Schuko sont interdites dans la Zone 22. La machine doit donc être raccordée à l'alimentation en dehors de la Zone 22.



AVERTISSEMENT

La machine comporte l'autocollant « Ne pas aspirer des sources d'allumage » (symbole comme illustré à la figure CC.1i EN 60335-2-69). (Non conducteur.) Aucune particule chaude, incandescente ou autre source d'inflammation ne doit être aspirée par la machine. La machine ne doit pas être utilisée pour les particules explosives, instables ou spontanément inflammables ou la poussière avec une énergie minimale d'inflammation si (MIE) < 3 MJ. Les machines homologuées pour la Zone 22 ne conviennent pas pour aspirer la poussière et les liquides présentant des risques d'explosion élevés ou des mélanges de poussières et de liquides combustibles. Elles ne conviennent pas non plus à l'aspiration de substances potentiellement explosives ou équivalentes selon la directive 2014/34/UE.



AVERTISSEMENT

Les informations, les instructions et la formation à la manipulation du dépoussiéreur et à la gestion de la poussière à extraire doivent être acquises avant utilisation.



AVERTISSEMENT

Utiliser la machine pour l'usage prévu. Suivre les instructions relatives au matériau aspiré.



AVERTISSEMENT

Lors de l'utilisation de dispositifs électriques, les consignes de sécurité de base doivent être suivies pour réduire le risque d'incendie, de choc électrique ou de blessure.

Protection de l'environnement

Les matériaux d'emballage peuvent être recyclés. Ne pas jeter l'emballage dans les ordures ménagères, mais l'apporter dans un centre de recyclage. Les produits jetés contiennent des matériaux recyclables qui doivent être recyclés. Les piles, l'huile et les substances similaires ne doivent pas être rejetées dans l'environnement. Apporter les produits mis au rebut dans un centre de recyclage approprié.

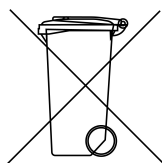

Pour plus d'informations, contacter le centre de recyclage le plus proche.

Environnement de travail



ATTENTION

Utiliser et entreposer la machine uniquement dans un environnement sec.

Utiliser uniquement les accessoires approuvés par le fabricant pour une utilisation dans la Zone 22. L'utilisation d'autres accessoires peut provoquer un risque d'explosion. Seuls les accessoires d'aspiration de version antistatique ou en métal peuvent être utilisés.

Surchauffe

Ne jamais laisser la machine tourner à une puissance de moteur réduite en raison du risque de surchauffe.

Blessures



ATTENTION

Ne jamais prendre l'initiative de modifier les branchements électriques. Une erreur pourrait être fatale !

Ne jamais laisser le point d'aspiration entrer en contact avec une partie quelconque du corps. La forte dépression peut endommager les vaisseaux sanguins de la peau.



AVERTISSEMENT

Lors du montage, de la manipulation et du transport de la machine, utiliser des gants de protection afin d'empêcher toute blessure due à des bords tranchants.

Cordon d'alimentation

Ne jamais tirer la machine par le cordon d'alimentation. Ne pas exposer le cordon d'alimentation à la chaleur ou aux objets tranchants. Vérifier régulièrement le cordon d'alimentation.

La machine ne doit pas être utilisée si les cordons d'alimentation ou les contacts sont endommagés.

Si le cordon d'alimentation est endommagé, il doit être remplacé par Dustcontrol ou par un centre de service autorisé Dustcontrol.

Mesure importante

Le conteneur de poussière doit être vidé si nécessaire et toujours après chaque utilisation.

Entretien

La machine doit toujours être propre et sans dépôts de poussière. Vérifier que le tuyau d'aspiration est en bon état et que tous les joints sont intacts et impeccables. Les poignées de transport doivent toujours être sèches et exemptes d'huile et de graisse.

Contrôle

Contrôler régulièrement que l'unité n'est pas endommagée ni usée. Les dommages éventuels doivent être réparés par un centre de service autorisé Dustcontrol.

Transport

Le conteneur doit être vide lors de tout transport de la machine autre que par roulement. Le frein des roues avant doit toujours être verrouillé lorsque la machine n'est pas roulée.

Description fonctionnelle

DC 5800 Turbo EX

Machine pour l'aspiration et l'élimination des poussières sèches, nocives, inflammables et non conductrices de classe H en Zone 22. La machine, lorsqu'elle est utilisée pour l'objectif prévu, est donc appropriée pour la séparation des poussières sèches, nocives, inflammables et non conductrices avec toutes les valeurs limites (poussières avec ELV et poussières avec substances cancérigènes).

Le dépoussiéreur est un séparateur de poussière robuste à entraînement électrique pour l'utilisation dans le cadre d'activités industrielles générant de la poussière. Le dépoussiéreur est approprié pour la collecte de poussières inflammables en Zone 22. Les dépoussiéreurs industriels sont conçus pour l'aspiration et l'élimination des dépôts de poussière. Une protection contre l'explosion est obtenue grâce à l'isolation des pièces électriques et à la compensation du potentiel des composants qui entrent en contact avec la poussière.

La machine peut être utilisée à des températures comprises entre +10 et +40 °C et est appropriée pour le nettoyage général.

Il est important de nettoyer régulièrement le lieu de travail afin d'éviter toute explosion de poussière.

Le dépoussiéreur fonctionne avec une dépression (aspiration) qui conduit l'air à travers le couvercle d'aspiration/buse, les systèmes de tuyaux ainsi que les pré-séparateurs et les dépoussiéreurs. Réalisée dans le cyclone de l'unité, la séparation grossière élimine très efficacement toutes les poussières grossières. La poussière fine est séparée dans la cartouche de filtre de l'unité. Le nettoyage du filtre par impulsion d'air permet de prolonger la durée de vie du filtre.

Toujours vérifier que les équipements électriques et les câbles de compensation de potentiel sont intacts et que tous les accessoires sont antistatiques. Brancher le connecteur à une prise électrique située hors de la zone avec une tension conforme aux spécifications indiquées sur le marquage de la machine.

Le matériau est séparé vers un conteneur directement fixé au cyclone. Le filtre est nettoyé par impulsion inversée. Le matériau séparé et filtré est collecté dans un conteneur avec un insert de sac en plastique, voir Consommables. Le conteneur peut facilement être détaché de la machine en ouvrant les attaches, ce qui facilite le retrait du matériau.

ATEX Cette machine avec accessoires est appropriée à l'utilisation en Zone 22 (2014/34/UE) pour l'aspiration et l'élimination de :

 II 3D T125° C IP65, 10<= ta<=40° C



Cette norme couvre la sécurité des aspirateurs à moteur électrique, y compris les dépoussiéreurs et les aspirateurs portés sur le dos, utilisés pour la séparation humide, la séparation à sec ou la séparation humide et à sec, qui sont disponibles pour l'usage commercial à l'intérieur et pour l'usage à l'extérieur avec et sans accessoires pour la collecte de poussières combustibles dans une atmosphère (Zone 22) désignée comme explosive.



ATTENTION

La machine contient de la poussière dangereuse. Les opérations de vidange et d'entretien, y compris le retrait du conteneur de séparation des poussières, ne peuvent être effectuées que par du personnel qualifié porteur d'un équipement de protection approprié. Ne pas utiliser l'unité si le système de filtration entier n'est pas en place.

Caractéristiques techniques

	DC 5800 H Turbo EX
HxIxP [mm]	1942x780x1160
Poids [kg]	170
Entrée [mm]	Ø76
Longueur de tuyau Ø 50 [m]	5-30
Réceptacle de collecte [l]	40
Débit max. [m³/h]	470
Sous-pression max. [kPa]	28
Puissance de sortie [W]	4000
Filtre fin polyester, surface [m²]	8,3
Degré de séparation filtre fin, EN 60335-2-69, classe M [%]	99,9
Surface filtrante microfiltre [m²]	2,7
Degré de séparation filtre fin, EN 60335-2-69, Classe H [%]	99,995
Classification des filtres, EN 1822-1	HEPA H13
Niveau sonore [dB (A)]	<75

*/ Niveau de puissance acoustique à 1,6 m de hauteur et 1 m de distance selon DIN EN ISO 3744, mesuré en champ libre pour un débit d'air maximum.

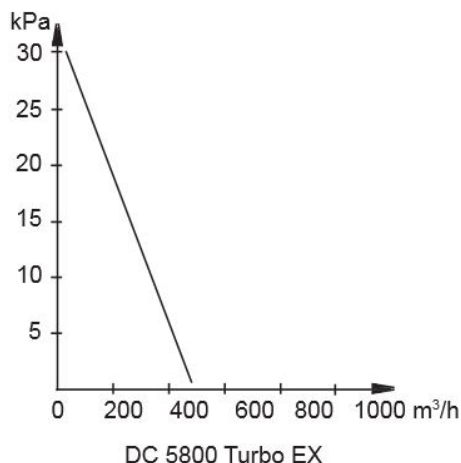

Fonctionnement

Branchement

Brancher la machine à une prise électrique conforme aux indications de la plaque signalétique de la machine. Lors de l'épissage du cordon d'alimentation, l'extension doit être étanche.



ATTENTION

Le conteneur est maintenu en place avec des attaches, ce qui signifie qu'une pince doit être placée sur la tresse de terre. Ceci est assuré par le placement des flèches rouges opposées.

Vidange

Le conteneur sous le cyclone doit être vidé lorsqu'il est rempli aux 2/3 environ.

Observer la plus grande prudence lorsque les verrous sont desserrés – ils peuvent s'ouvrir avec une grande force – surtout lorsque le matériau est lourd. Ne pas oublier que la vidange du réservoir peut comporter un risque d'explosion, c.-à-d. qu'une atmosphère explosive peut se produire et qu'une charge statique peut être générée par le frottement des particules contre le collecteur. Pour les mesures appropriées, voir CENELEC TR 50404.

Lors de la vidange du conteneur, ouvrir prudemment les deux verrous, un à la fois, afin d'empêcher que la poussière ne tourbillonne inutilement. Lors de l'abaissement du conteneur sur la machine, rallumer le dépoussiéreur afin d'aspirer dans le cyclone du filtre les éventuelles particules collées.

Retirer avec précaution le sac plein du bord du conteneur et le fermer immédiatement de manière hermétique.

Le sac en plastique ne peut être remplacé que lorsque les filtres ont été nettoyés. Il doit être remplacé lorsque le niveau de poussière est d'environ 5 cm sous le rabat d'éjection.

Mettre en place un nouveau sac en plastique et replacer soigneusement l'ouverture sur le bord du conteneur. Veiller à ce qu'il n'y ait aucun pli et vérifier que le sac n'est pas endommagé. Installer ensuite prudemment le compartiment sous le dépoussiéreur et attacher les deux crochets, Arrêter la machine, fixer à nouveau le compartiment, vérifier que les crochets de fixation sont correctement placés et vérifier l'absence de fuites.



ATTENTION

L'étrier des verrous doit avoir un bon contact avec la languette sur le dessus. Les flèches noires doivent pointer les unes vers les autres.



Nettoyage du filtre

La machine est dotée d'un témoin lumineux de filtre qui s'allume lorsque le filtre doit être nettoyé ou remplacé.

Les filtres doivent être nettoyés 1-2 fois par jour en cas d'utilisation continue et lorsque l'aiguille du manomètre est dans la zone rouge.



1. Laisser la machine sous tension et fermer le volet sur l'entrée du cyclone. Activer le bouton de nettoyage du filtre.
2. Attendre 5-10 impulsions.
3. Arrêter la machine.
4. Ouvrir le volet sur l'entrée du cyclone et réinitialiser le bouton de nettoyage du filtre.
5. Mettre la machine en marche.
6. Vérifier que le manomètre est sur le vert ou que le voyant indicateur du filtre est éteint. Sinon - répéter la procédure. Si le manomètre est sur rouge ou si le voyant indicateur est toujours allumé après une répétition de la procédure, le filtre fin doit être remplacé. Si, malgré le changement de filtre, le manomètre est toujours sur le rouge, le clapet de décharge doit être vérifié.

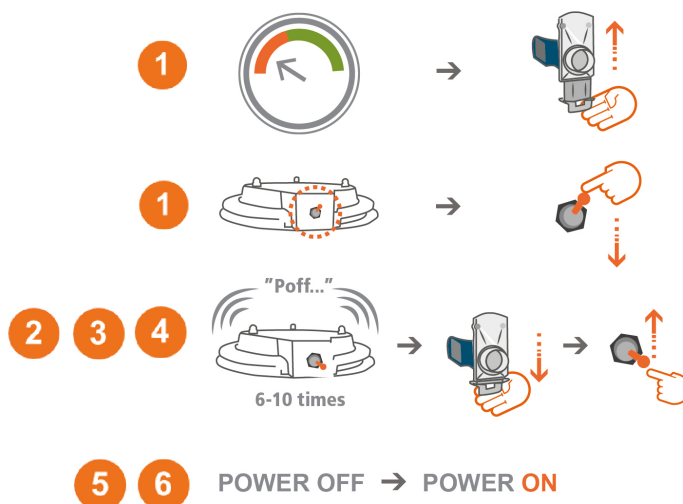

Certaines étapes de travail (qui réduisent le débit d'air) peuvent entraîner une valeur élevée du manomètre, même avec un filtre propre. La machine ne doit jamais être utilisée de manière prolongée lorsque l'aiguille du manomètre est dans la zone rouge car cela entraîne un risque de surchauffe. Le passage de la zone verte à la zone rouge s'effectue à 1,5 kPa.

Entretien/maintenance

Nettoyage

Pour le nettoyage et l'entretien de la machine, éteindre la machine et la débrancher de la prise secteur.

Les précautions suivantes doivent être respectées de manière générale avant tout travail de maintenance :

1. Pour éviter la propagation de la poussière, la machine doit être aspirée et nettoyée avant d'être retirée de la zone contaminée et les ouvertures d'aspiration bloquées à l'aide de dispositifs d'étanchéité, par exemple des bouchons.
2. Toutes les machines doivent être considérées comme contaminées si elles sont déplacées de la zone dangereuse. Des mesures appropriées doivent être prises pour empêcher la propagation de la poussière.
3. En cas d'entretien ou de réparation, tous les objets contaminés qui n'ont pas été nettoyés de manière satisfaisante doivent être mis au rebut. Ces objets doivent être éliminés dans des sacs étanches à la poussière conformément aux dispositions applicables à l'élimination des déchets.
4. Nettoyer la machine avant de la démonter.
5. Choisir un local équipé d'une ventilation filtrée par ventilateur aspirant.
6. Nettoyer l'espace d'entretien à l'avance.
7. Utiliser un équipement de protection personnelle approprié.
8. La cartouche filtrante située dans le cyclone doit être remplacée si nécessaire, mais au moins une fois par an. Utiliser uniquement des filtres d'origine.
9. Ne jamais effectuer d'entretien dans la zone.
10. La machine étant utilisée dans un environnement explosif, son fonctionnement doit être inspecté par le fabricant ou du personnel formé au moins une fois par an (par exemple inspection des dommages éventuels du filtre, de l'étanchéité à l'air du dépoussiéreur, du fonctionnement de l'unité de commande et de l'absence de dommages sur les composants électriques, les joints et les câbles de compensation de potentiel). Utiliser uniquement des pièces d'origine.

Remplacement de filtre

Le filtre fin doit être changé au moins une fois par an. Seuls des filtres d'origine peuvent être utilisés. Les microfiltres doivent être remplacés après 300 heures.



AVERTISSEMENT

Le remplacement du filtre ne peut être effectué que par un personnel formé. Utiliser un masque de protection et un équipement approprié.

Desserrer et soulever la partie supérieure pour accéder librement au filtre. Soulever le filtre vers le haut. Si nécessaire, placer un sac en plastique sur le cyclone pour éviter de répandre la poussière dans le filtre. Lors du changement du filtre, vérifier le joint. Un joint non étanche peut entraîner la libération de poussières dangereuses. Ne jamais utiliser de vieux joints ou des joints non d'origine. Les filtres remplacés doivent être placés dans un sac en plastique fermé hermétiquement. Voir les instructions ci-dessous.

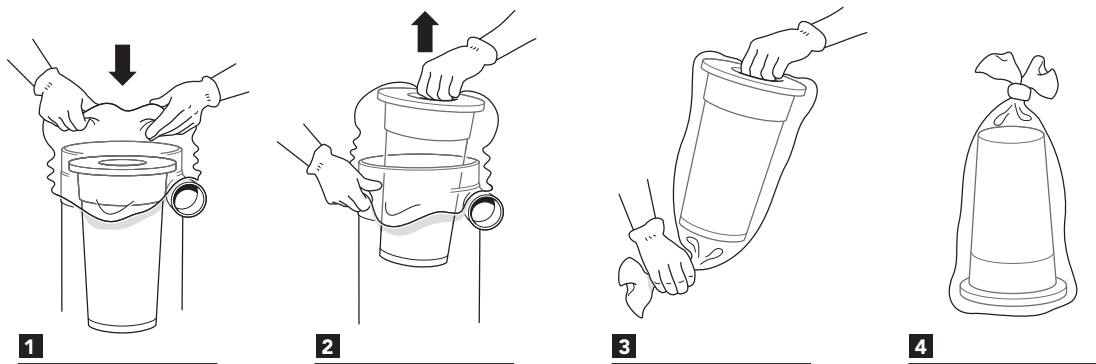

Pompe turbo

La pompe turbo a une très longue durée de vie sans nécessiter d'entretien spécial. Après environ 10 000 heures de fonctionnement, le joint radial entre le moteur et la pompe turbo doit être lubrifié avec de la graisse consistante. Les roulements et les joints, dans le moteur et la pompe, doivent être vérifiés et lubrifiés. Les pièces usées doivent être remplacées.

Contrôle régulier

Contrôler régulièrement que le cordon d'alimentation n'est pas endommagé.

Un essai de fonctionnement et une révision de la machine sont obligatoires au moins une fois par an car la machine est utilisée pour des matières dangereuses. Les pièces usées doivent être remplacées. Ne jamais compromettre le bon fonctionnement et la durée de vie. Utiliser uniquement des pièces d'origine.

Garantie

La période de garantie est de deux ans et concerne les défauts de fabrication. La garantie s'applique à condition que la machine soit utilisée dans des conditions normales et que l'entretien nécessaire est réalisé. L'usure normale n'est pas couverte par la garantie. Les réparations sont effectuées par Dustcontrol ou par une personne agréée par Dustcontrol. Sinon, la garantie est annulée.

Recherche de pannes

Problème	Cause	Action
Le moteur ne fonctionne pas.	La machine n'est pas branchée à la prise secteur.	Brancher la machine.
	Protection de moteur déclenchée.	Identifier la raison de la surcharge du moteur et y remédier. Noter que si la machine a fonctionné avec une réduction excessive, la protection du moteur s'est déclenchée pour protéger contre la surchauffe. Attendre 5 minutes. Réinitialiser en tournant d'abord sur la position 0, puis sur la position de démarrage. Voir l'illustration sous le tableau. *)

Problème	Cause	Action
Le moteur s'arrête immédiatement après le démarrage.	Mauvais fusible. Protection de moteur déclenchée.	Remplacer par un fusible correct. Identifier la raison de la surcharge du moteur et y remédier. Noter que si la machine a fonctionné avec une réduction excessive, la protection du moteur s'est déclenchée pour protéger contre la surchauffe. Attendre 5 minutes. Réinitialiser en tournant d'abord sur la position 0, puis sur la position de démarrage. Voir l'illustration sous le tableau. *)
Le moteur fonctionne, mais la machine n'aspire pas.	Le tuyau d'aspiration n'est pas raccordé. Tuyau bouché. Le conteneur n'est pas monté correctement.	Brancher le tuyau. Retourner le tuyau ou le nettoyer. Monter le conteneur.
Le moteur fonctionne, mais la machine n'aspire pas bien.	Tuyau d'aspiration troué. Filtre bouché. Tuyau d'aspiration trop long ou étroit. Tuyau partiellement bouché. Partie supérieure de la machine mal montée. La poussière est piégée dans le cyclone.	Changer le tuyau. Nettoyer ou remplacer. Changer le tuyau. Retourner le tuyau ou le nettoyer. Vérifier le montage. Enlever la partie supérieure et nettoyer le cyclone.
Bruit anormal de la machine.		Demander l'intervention d'un technicien.

*) La protection du moteur ne doit jamais être modifiée car elle est réglée à l'usine pour protéger contre la surchauffe.



L'illustration du milieu montre une protection de moteur déclenchée.

Déclaration CE

Nous certifions que la machine DC 5800 Turbo EX est conforme aux normes et directives suivantes : 2006/42/CE, 2014/35/UE, 2014/30/UE, 2014/34/UE. Le connecteur fourni est destiné à être connecté uniquement à l'extérieur de la zone. En cas de raccordement électrique à l'intérieur de la zone, le connecteur doit être remplacé par un modèle approuvé pour l'application. La machine ne doit pas être utilisée pour les particules explosives, les substances instables ou poryphoriques ou les poussières avec une énergie d'inflammation minimale (MIE) <3 mJ. Aucune particule chaude ou incandescente ne doit être aspirée avec l'unité. Le numéro de série et l'année de fabrication sont indiqués sur la plaque signalétique de la machine. De plus, la machine doit être comporter le marquage :

 II 3D T125° C IP65, 10<= ta<=40° C

Dustcontrol AB



Anna-Lena Berg / CEO
2019-12-17



Peter Söderling / Technical Manager

FRANÇAIS

Turvallisuusohjeet

Lue seuraavat turvaohjeet ennen koneen käynnistämistä. Talleta käyttöohje. Jos turvaohjeita ei noudateta, takuu raukeaa ja seurauksena voi olla henkilövahinkoja ja koneen vaurioitumista. Dustcontrol ei vastaa laitteistolle aiheutuneista vahingoista, jotka johtuvat virheellisestä asennuksesta tai laitteiston virheellisestä käsittelystä.

Konetta saa käyttää vain vyöhykkeellä 22, alueella, joissa räjähdysaltista ympäristöä ei odoteta esiintyvän normaalikäytön aikana, mutta jos näin silti tapahtuu, se on vain lyhytaikainen olotila. Konetta saa käyttää vain pätevä henkilöstö, jolla on direktiivin 1999/92/EY mukainen asiantuntemus.

Älä käytä konetta, ennen kuin olet lukenut käyttöohjeet. Lue ohjeet ja noudata niitä, ennen kuin käytät konetta. Ennen käyttöä on hankittava tiedot, ohjeet ja koulutus, jotka koskevat pölynerotinta ja erotettavaa pölyä.

Konetta saa käyttää vain pätevä henkilöstö, joka tuntee direktiivin 2014/34/EY säännökset.

Konetta saa käyttää vain vyöhykkeellä 22, alueella, joissa räjähdysaltista ympäristöä ei odoteta esiintyvän normaalikäytön aikana, mutta jos näin silti tapahtuu, vain lyhyen ajan.



VAROITUS

Sähkölaitteiden käytössä on noudatettava tärkeitä turvallisuusohjeita, mukaan lukien seuraavat varotoimet, tulipalon, sähköiskun tai henkilövahinkojen riskin välttämiseksi.

Mukana toimitettu liitin (IP67) on tarkoitettu liitettäväksi vain vyöhykkeen ulkopuolella. CEE-liitimet ja suko-tyyppiset maadoitetut pistorasiat eivät ole sallittuja vyöhykkeellä 22. Siksi kone on kytkettävä sähköverkkoon vyöhykkeen 22 ulkopuolella. Kone on varustettu tarralla "Älä imuroi syttymislähteitä" (symboli standardin EN 60335-2-69 kuvassa CC.1).

Vain antistaattisia tai metallisia imutarvikkeita saa käyttää. HUOM! Käytettäessä vääriä osia tai kopioita (varsinkin suodattimia ja imuletkuja) kone voi vuotaa terveydelle haitallista pölyä, josta voi olla seurauksena henkilövahinko. Laitteen pölyä erottavassa osassa ei saa käyttää muovisäkkejä. Erityisten materiaalien turvallinen poisto on tehtävä standardin CENELEC TR 50404 ohjeiden mukaisesti.

Varoitus

Tämä kone on tarkoitettu ammattikäyttöön.

Käytä vain Dustcontrol-valikoimaan kuuluvia tarvikkeita ja varaosia.



VAROITUS

Ennen käyttöä on hankittava tiedot, ohjeet ja koulutus, jotka koskevat pölynerotinta ja erotettavaa pölyä. Konetta saa käyttää vain pätevä henkilöstö, joka tuntee direktiivin 2014/34/EY säännökset.



VAROITUS

Konetta saa käyttää vyöhykkeellä 22 tai räjähdysvaarallisten vyöhykkeiden (ilma/syttyvä pöly) ulkopuolella alueilla, joiden ilmassa syttyvistä pölypilvistä johtuva räjähdysaltis ympäristö ei normaalikäytön aikana ole todennäköinen, mutta jos näin silti tapahtuu, se on vain lyhytaikainen olotila.



VAROITUS

Mukana toimitettu liitin on tarkoitettu liitettäväksi vain vyöhykkeen ulkopuolella. Tavalliset CEE-pistorasiat ja suko-tyyppiset maadoitetut pistorasiat eivät ole sallittuja vyöhykkeellä 22. Siksi kone on kytkettävä sähköverkkoon vyöhykkeen 22 ulkopuolella.



VAROITUS

Kone on varustettu tarralla "Älä imuroi syttymislähteitä" (kuvan CC. 1i EN 60335-2-69 mukainen symboli). (Ei johtava.) Koneella ei saa imeä kuumia tai hehkuvia hiukkasia eikä muita syttymislähteitä. Konetta ei saa käyttää räjähtäville, epävakailla tai itsesytyville hiukkasille tai pölylle, joiden pienin syttymisenergia on (MIE) < 3 mJ. Vyöhykkeelle 22 hyväksytyt koneet eivät sovellu erittäin räjähdysvaarallisen pölyn ja nesteiden tai syttyvän pölyn ja nesteiden sekoitusten imurointiin. Ne eivät myöskään sovellu direktiivin 2014/34/EU mukaisesti mahdollisesti räjähtävien tai vastaavien aineiden imurointiin.



VAROITUS

Pölynerottimen ja erotettavan pölyn käsittelyä koskevat tiedot, ohjeet ja koulutus on hankittava ennen koneen käyttöönottoa.



VAROITUS

Käytä konetta vain sen käyttötarkoitukseen. Noudata imettävänä olevaa materiaalia koskevia ohjeita.



VAROITUS

Sähkölaitteiden käytössä on noudatettava tärkeitä turvallisuusohjeita tulipalon, sähköiskun tai henkilövahinkojen välttämiseksi.

Ympäristönsuojelu

Pakkausmateriaali voidaan kierrättää. Älä hävitä pakkausta kotitalousjätteiden mukana, vaan jätä se kierrätettäväksi. Hylätyt koneet sisältävät kierrätettäviä materiaaleja, jotka on toimitettava kierrätykseen. Akkuja, öljyä ja vastaavia aineita ei saa päästää ympäristöön. Toimita romutetut koneet asianmukaiseen kierrätysjärjestelmään.

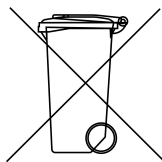

Lisätietoja antaa lähin kierrätyskeskus.

Työympäristö



VARO

Tätä konetta saa käyttää ja säilyttää vain kuivissa ympäristöissä.

Käytä vain valmistajan hyväksymiä lisävarusteita vyöhykkeellä 22. Muiden lisävarusteiden käyttö voi aiheuttaa räjähdysvaaran. Vain antistaattisia tai metallisia imutarvikkeita saa käyttää.

Ylikuormitus

Älä anna koneen koskaan toimia täysin kuristettuna, sillä se aiheuttaa ylikuormenemisvaaran.

Henkilövahingot



VARO

Älä koskaan yritä itse muuttaa sähköliitäntöjä. Virhe voi olla hengenvaarallinen!

Älä koskaan anna imukohdan koskettaa mitään kehonosaa. Voimakas alipaine voi vahingoittaa ihon verisuonistoa.



VAROITUS

Koneen asennuksessa, käsittelyssä ja kuljetuksessa on käytettävä suojakäsineitä terävien reunojen aiheuttamien henkilövahinkojen ehkäisemiseksi.

Virtajohto

Älä koskaan vedä konetta virtajohtosta. Älä altista virtajohtoa lämmölle tai teräville esineille. Tarkasta virtajohto säännöllisin väliajoin.

Koetta ei saa käyttää, jos sähkökaapelit tai liittimet ovat vahingoittuneet.

Jos virtajohto on vahingoittunut, Dustcontrolin tai Dustcontrolin valtuuttaman huoltoliikkeen on annettava vaihtaa se.

Tärkeä toimenpide

Pölysäiliö on tyhjennettävä tarvittaessa ja jokaisen käyttökerran jälkeen.

Ylläpito

Pidä kone puhtaana ja vapaana pölykerrostumista. Varmista, että imuletku on ehjä ja kaikki tiivisteet ovat vahingoittumattomia ja kunnossa. Pidä kahvat kuivina sekä öljyttöminä ja rasvattomina.

Tarkastukset

Tarkasta säännöllisesti, että laitteessa ei ole vaurioita eikä kulumia. Jos vaurioita syntyy, ne on korjautettava Dustcontrolin hyväksymässä huoltoliikkeessä.

Kuljettaminen

Kun kuljetat konetta muulla tavoin kuin rullaamalla, sen säiliön on oltava tyhjä. Etupyörän jarru on aina lukittava, kun konetta ei liikuteta.

Toimintojen kuvaus

DC 5800 Turbo EX

Kone pölyluokan H mukaisen kuivan, epäterveellisen, syttyvän, sähköä johtamattomaan pölyn imurointiin ja poistamiseen vyöhykkeellä 22. Kun konetta käytetään sen käyttötarkoituksen mukaisella tavalla, se soveltuu kuivan, vaarallisen, syttyvän ja sähköä johtamattomaan pölyn erottamiseen altistuksen raja-arvosta (ELV) riippumatta. Tämä koskee pölytyyppejä, joille on määritetty ELV-arvo, sekä karsinogeenisista aineista peräisin olevia pölyjä.

Kone on sähkötoiminen, vankkarakenteinen pölynerotin, joka on tarkoitettu käytettäväksi teollisuuden pölyä muodostavissa kohteissa. Pölynerotin soveltuu syttyvän pölyn keräämiseen vyöhykkeellä 22. Teolliset pölynerottimet on tarkoitettu pölykerrostumien imurointiin ja poistamiseen. Räjähdyssuojaus on toteutettu eristämällä koneen sähköjärjestelmän osat sekä suorittamalla potentiaalintasaus pölyn kanssa kosketuksissa olevien osien välillä.

Konetta voidaan käyttää lämpötila-alueella +10–40 °C, ja se sopii yleiseen puhdistukseen.

Työpisteen säännöllinen puhdistus on tärkeää pölyräjähdysten ehkäisemiseksi.

Pölynerotin toimii alipaineella (imu), joka vetää ilman imukotelon/suukappaleen, letkujärjestelmän ja esi- sekä pölynerottimen läpi. Karkea erottelu tapahtuu laitteen syklonissa, mikä on hyvin tehokas tapa karkean pölyn erottamiseksi. Hieno pöly erotellaan laitteen suodatinpanoksessa. Suodattimien puhdistus ilmapulssilla takaa niiden erittäin pitkän käyttöiän.

Tarkista aina, ettei sähköjärjestelmän osissa tai potentiaalintasauskaapeleissa ole näkyviä vaurioita, ja että kaikki lisävarusteet ovat antistaattisia. Kytke pistoke pistorasiaan, joka on vyöhykkeen ulkopuolella ja jonka jännite vastaa koneen arvokilvessä ilmoitettua arvoa.

Materiaali erotetaan suoraan syklonin yhteydessä olevaan säiliöön. Suodatin puhdistetaan käänteispulssin avulla. Eroteltu ja suodatettu materiaali kerätään säiliössä olevaan muovisäkkiin, ks. kulutustarvikkeet. Säiliö on helppo irrottaa koneesta avaamalla kiinnikkeet, minkä ansiosta materiaali on helppo kuljettaa pois.

ATEX Kone ja sen lisävarusteet soveltuvat käytettäväksi vyöhykkeellä 22 (2014/34/EU) seuraavien kohteiden imurointiin ja poistamiseen:



Tämä standardi kattaa sähkömoottoreilla varustettujen pölynerottimien turvallisuuden. Tämä koskee räjähdysvaaralliseksi määritellyssä ympäristössä (vyöhyke 22) kaupallisessa käyttötarkoituksessa tapahtuvaa syttyvien pölyjen keräämistä varten suunniteltuja, märkä- ja/tai kuivaerotteluun sekä sisä- että ulkotiloissa tarkoitettuja pölynerottimia sekä selässä kannettavia imureita.



**VARO**

Kone sisältää terveydelle haitallista pölyä. Tyhjennys- ja huoltotoimenpiteet, mukaan lukien pölynerotussäiliön poiston, saa suorittaa vain pätevä henkilöstö, jonka on käytettävä asianmukaisia suojavarusteita. Älä käytä laitetta ilman, että koko suodatusjärjestelmä on paikallaan.

Tekniset tiedot

	DC 5800 H Turbo EX
KxLxS [mm]	1942x780x1160
Paino [kg]	170
Tulo [mm]	Ø76
Letkun pituus Ø50 [m]	5-30
Keruuastia [l]	40
Virtaus maks. [m ³ /h]	470
Alipaine maks. [kPa]	28
Teho [W]	4000
Hienosuodatin polyesteri, pinta-ala [m ²]	8,3
Hienosuodattimen suodatusaste, EN 60335-2-69, luokka M [%]	99,9
Mikrosuodattimen suodatuspinta-ala [m ²]	2,7
Hienosuodattimen suodatusaste, EN 60335-2-69, luokka H [%]	99,995
Suodatinluokka, EN 1822-1	HEPA H13
Äänitaso [dB(A)]	<75

*) Äänenpainetaso 1,6 m korkeudella ja 1 m etäisyydellä standardin DIN EN ISO 3744 mukaisesti vapaakenttämittauksessa suurimmalla ilmavirralla.

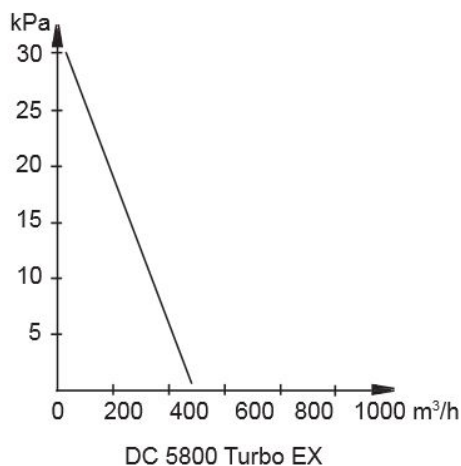
**Käyttö****Kytkeminen**

Kytke kone pistorasiaan, jonka jännite vastaa koneen tyyppikilvessä annettuja tietoja. Jatkettaessa virtajohtoa on jatkojohdon oltava kosteussuojattu.

**VARO**

Säiliö pysy paikallaan kiinnikkeillä, mikä tarkoittaa, että koneen maadoituspunokseen on kiinnitettävä puristin. Tämä varmistetaan kohdistamalla punaiset vastakkaiset nuolimerkinnot.

Tyhjentäminen

Syklonin alla oleva säiliö on tyhjennettävä, kun sen täyttöaste on noin 2/3.

Ole varovainen pikalukkoja avattaessa - ne voivat aueta suurella voimalla - varsinkin kun materiaali on raskasta. Huomaa, että säiliön tyhjentämiseen voi liittyä räjähdysvaara, ts. saattaa muodostua räjähdysaltis ympäristö ja hiukkasten kitka säiliötä vasten voi muodostaa ja staattisen varauksen. Katso asianmukaiset toimenpiteet standardista CENELEC TR 50404.

Kun säiliö tyhjennetään, molemmat kiinnikkeet on vapautettava varovasti yksi kerrallaan, jottei säiliössä oleva pöly leviä tarpeettomasti. Kun koneen säiliö on laskettu alas, kytke pölynerotin takaisin päälle niin, että mahdollisesti tarttuneet hiukkaset imeytyvät suodatinsykloniin.

Poista täysi säkki varovasti säiliön reunasta ja sulje se heti tiiviisti.

Muovisäkin saa vaihtaa vasta sen jälkeen, kun suodattimet on puhdistettu. Se on vaihdettava, kun pölytaso on n. 5 cm päässä pohjaläpystä.

Aseta uusi muovisäkki paikalleen ja aseta sen suuaukko huolellisesti säiliön reunan yli. Varmista, ettei säkin reunassa ole taitoksia ja että säkki on ehjä. Asenna sitten lokero varovasti erottimen alle ja kiinnitä kaksi koukkuja, sammuta kone ja tarkista koneen lokero vielä kerran ja varmista, että kiinnityskoukut ovat oikein ja tarkista mahdolliset vuodot.



VARO

Kun säiliö on kiinnitetty pölynerottimeen, kiinnikkeen koukun on oltava hyvin kosketuksessa yläosan levyyn. Mustat nuolimerkit on kohdistettava niin, että ne osoittavat toisiinsa.



Suodattimen puhdistus

Koneessa on suodattimen merkkivalo, joka syttyy, kun suodatin on puhdistettava tai vaihdettava.

Suodatin on puhdistettava 1–2 kertaa päivässä jatkuvassa käytössä sekä silloin, kun painemittarin osoitin on punaisella alueella.



1. Anna koneen olla päällä ja sulje syklonin imuaukon pelti. Käännä suodattimen puhdistuspainiketta.
2. Odota 5-10 pulssia.
3. Sammuta kone.
4. Avaa syklonin imuaukon pelti ja nollaa suodattimen puhdistuspainike.
5. Käynnistä kone.
6. Tarkista, että painemittari on vihreällä alueella tai että suodattimen merkkivalo ei pala. Jos ei, toista toimenpide. Jos mittari on punaisella alueella tai merkkivalo palaa toimenpiteen uusimisen jälkeen, hienosuodatin on vaihdettava. Jos mittari on suodattimen vaihdosta huolimatta punaisella alueella, alipaineventtiili on tarkastettava.

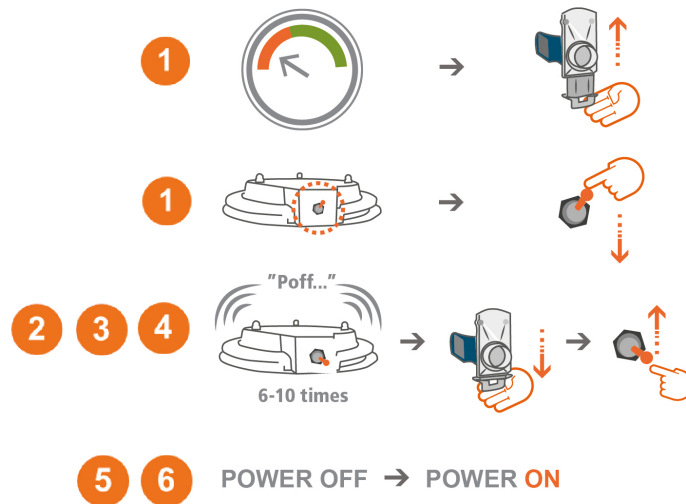

Tietyt (ilmanvirtausta rajoittavat) toimenpiteet voivat aiheuttaa sen, että painemittari näyttää korkeaa lukemaa, vaikka suodatin on puhdas. Koneita ei saa koskaan käyttää pysyvästi painemittarin ollessa punaisella alueella ylikuumentumisvaaran vuoksi. Vihreän ja punaisen alueen välinen raja on 1,5 kPa:n kohdalla.

Huolto/Ylläpito

Puhdistus

Kone on sen puhdistuksen hoidon ajaksi sammutettava ja sähköpistoke on irrotettava.

Seuraavat varotoimet on huomioitava ennen kunnossapitotoimenpiteiden aloittamista:

1. Pölyn leviämisen estämiseksi kone on imuroitava ja pyyhittävä puhtaaksi ja imuaukot on suljettava esimerkiksi erillisillä tulpilla ennen koneen siirtämistä pois puhdistettavalta alueelta.
2. Kaikkia vaaralliselta alueelta pois siirrettäviä koneita on käsiteltävä kuin ne olisivat likaantuneita. Pölyn leviäminen on estettävä tarvittavin toimenpitein.
3. Huolto- ja korjaustoimenpiteitä suoritettaessa kaikki likaantuneet kohteet, joita ei ole voitu puhdistaa asianmukaisesti, on hävitettävä. Hävittäminen on suoritettava pölytiiviissä pusseissa jätteenkäsittelyä koskevien määräyksien mukaisesti.
4. Puhdista kone ennen sen purkamista.
5. Valitse paikka, jossa on suodattimella varustettu koneellinen ilmanvaihto.
6. Puhdista huollettava alue etukäteen.
7. Käytä asianmukaisia henkilösuojaimia.
8. Syklonin suodatinpanos on vaihdettava tarvittaessa tai vähintään kerran vuodessa. Käytä ainoastaan alkuperäissuodattimia.
9. Huoltotoimenpiteitä ei saa koskaan suorittaa tilaluokan mukaisella räjähdysvaarallisella vyöhykkeellä.
10. Koska kone on tarkoitettu käytettäväksi räjähdysvaarallisessa ympäristössä, valmistajan tai asianmukaisesti koulutetun henkilöstön on tarkastettava koneen toiminta vähintään kerran vuodessa (tämä käsittää muun muassa suodattimen vaurioiden, pölynroittimen ilmatiiviiden ja ohjausyksikön toiminnan tarkastuksen sekä sähköjärjestelmän osien, tiivisteiden ja potentiaalintasauskaapeleiden kunnan tarkastuksen). Käytä vain alkuperäisosa.

Suodattimen vaihto

Hienosuodatin on vaihdettava vähintään kerran vuodessa. Vain alkuperäisen suodattimen käyttö on sallittu. Mikro-suodatin on vaihdettava 300 tunnin jälkeen.



VAROITUS

Suodattimen saa vaihtaa vain koulutettu työntekijä. Käytä hengityssuojainta ja asianmukaisia varusteita.

Irrrota ja nosta yläosa pois niin pääset käsiksi suodattimeen. Nosta suodatinta suoraan ylöspäin. Vedä tarvittaessa muovisäkki syklonin päälle, jotta suodattimen pöly ei pääse leviämään. Tarkasta suodattimen vaihdon yhteydessä tiivisteiden kunto. Vuotava tiiviste voi päästää terveydelle vaarallista pölyä ulos koneesta. Älä koskaan käytä vanhoja tiivisteitä tai kopioita. Käytetyt suodattimet on suljettava muovisäkkiin. Katso alla olevat ohjeet.

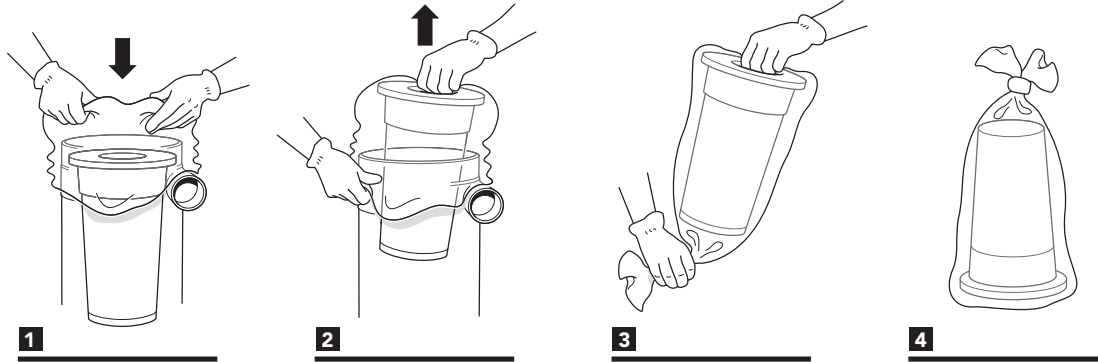

Turbopumppu

Turbopumpulla on erittäin pitkä käyttöikä ilman erityistä huoltoa. Moottorin ja pumpun välinen säteistiiviste on voideltava laakerirasvalla noin 10 000 käyttötunnin jälkeen. Laakerit ja tiivisteet sekä moottorissa että pumpussa on tarkistettava ja voideltava. Kuluneet osat on vaihdettava.

Säännöllinen tarkastus

Tarkasta virtajohto säännöllisesti vaurioitten varalta.

Koneen toimivuus on kokeiltava ja se on tarkastettava vähintään kerran vuodessa, koska koneella käsitellään terveydelle vaarallista materiaalia. Kuluneet osat on vaihdettava. Älä koskaan vaaranna koneen toimintaa ja käyttöikää. Käytä vain alkuperäisosa.

Takuu

Takuuaika on kaksi vuotta ja koskee valmistusvirheitä. Takuun voimassaolo edellyttää, että konetta käytetään normaalilla tavalla ja sitä huolletaan vaatimusten mukaisesti. Normaalista kulumista ei korvata. Korjaukset on teetettävä Dustcontrolilla tai Dustcontrolin hyväksymällä henkilöllä. Muussa tapauksessa takuu raukeaa.

Vianmääritys

Ongelma	Syy	Toimenpide
Moottori ei käy.	Sähkö ei ole kytkettynä. Moottorisuoja on lauennut.	Kytke sähkö. Selvitä, miksi moottori on ylikuormittunut, ja korjaa vika. Huomaa, että jos konetta on käytetty liian suurella kuristuksella, moottorisuoja on lauennut suojaamaan ylikuormenemiselta. Odota 5 minuuttia. Palauta kääntämällä kytkin ensin 0-asentoon ja sitten käynnistysasentoon. Katso kuva taulukon alapuolella. *)
Moottori pysähtyy heti käynnistyksen jälkeen.	Vääränlainen sulake. Moottorisuoja on lauennut.	Vaihda oikea sulake. Selvitä, miksi moottori on ylikuormittunut, ja korjaa vika. Huomaa, että jos konetta on käytetty liian suurella kuristuksella, moottorisuoja on lauennut suojaamaan ylikuormenemiselta. Odota 5 minuuttia. Palauta kääntämällä kytkin ensin 0-asentoon ja sitten käynnistysasentoon. Katso kuva taulukon alapuolella. *)

Ongelma	Syy	Toimenpide
Moottori käy mutta kone ei ime.	Imuletku ei ole kytkettynä.	Kytke letku.
	Letkussa on tukos.	Käännä letkua tai puhdista se.
	Säiliö on asennettu väärin.	Asenna säiliö.
Moottori käy mutta kone imee huonosti.	Imuletkussa on reikä.	Vaihda letku.
	Suodatin on tukkeutunut.	Puhdista tai vaihda.
	Imuletku on liian pitkä tai kapea.	Vaihda letku.
	Letku on osittain tukossa.	Käännä letkua tai puhdista se.
	Koneen yläosa on huonosti kiinnitetty.	Korjaa kiinnitystä.
	Sykloniin on takertunut pölyä.	Irrota yläosa ja puhdista sykloni.
Koneesta kuuluu epänormaalia ääntä.		Tilaa huolto.

*) Moottorisuoja ei saa koskaan kytkeä pois käytöstä, koska se on asennettu koneeseen tehtaalla suojaamaan konetta ylikuumentumiselta.

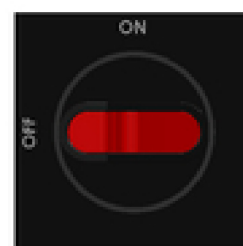

Kuvassa keskellä näkyy lauennut moottorisuoja.

EY-vaatimustenmukaisuusvakuutus

Vakuutamme, että DC 5800 Turbo EX täyttää seuraavien määräysten ja standardien vaatimukset: 2006/42/EY, 2014/35/EU, 2014/30/EU, 2014/34/EU. Mukana toimitettu liitin on tarkoitettu liitettäväksi vain vyöhykkeen ulkopuolella. Tilaluokan mukaisen alueen sisäpuolella tehtävissä sähkökytkennöissä on käytettävä kyseiselle tilaluokalle hyväksytyjä liittimiä. Koneita ei saa käyttää räjähtäville, epävakailla tai itsestään syttyville aineille tai sellaiselle pölylle, jonka minimisyttymisenergia (MIE) on < 3 mJ. Laitteella ei saa imuroida kuumia tai hehkuvia hiukkasia. Sarjanumero ja valmistusvuosi on merkitty koneen arvokilpeen. Lisäksi kone on merkittävä:

 II 3D T125° C IP65, 10<= ta<=40° C

Dustcontrol AB

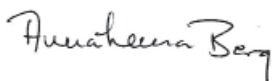

Anna-Lena Berg / CEO
2019-12-17



Peter Söderling / Technical Manager

Sikkerhetsforskrifter

Før du starter maskinen, må du lese følgende sikkerhetsinstruks. Ta vare på bruksanvisningen. Hvis sikkerhetsinstruksjonene ikke følges, gjelder ikke garantien, og det kan også føre til personskader og materielle skader. Dustcontrol kan ikke holdes ansvarlig for skader på utstyret som oppstår som følge av feil installasjon eller feil bruk av utstyret.

Maskinen må bare brukes i sone 22, områder der det ikke forventes eksplosiv atmosfære ved normal bruk, men når det likevel oppstår eksplosiv atmosfære, har den kort varighet. Maskinen skal bare brukes av kvalifisert personell som har kunnskap i samsvar med direktiv 1999/92/EF.

Ikke bruk maskinen før du har lest bruksanvisningen. Les og følg instruksjonene før du bruker maskinen. Informasjon, instruksjoner og opplæring i bruk av støvsugeren og støvet må innhentes før den brukes.

Maskinen skal bare brukes av kvalifisert personell som er kjent med bestemmelsene i direktivet 2014/34/EU.

Maskinen skal bare brukes i sone 22, et område der det ikke forventes eksplosiv atmosfære ved normal bruk, men hvis det forekommer, har den kort varighet.



ADVARSEL

Ved bruk av elektriske maskiner skal grunnleggende sikkerhetsforskrifter, inkludert følgende sikkerhetstiltak, følges for å redusere risikoen for brann, elektrisk støt eller personskader.

Den medfølgende kontakten (IP67) skal kun kobles til utenfor sonen. CEE-kontakter og jordede kontakter av typen Schuko er ikke tillatt i sone 22. Derfor må maskinen kobles til utenfor sone 22. Maskinen er utstyrt med klistremerket «Ikke sug opp antenneskilder» (symbol som vist i figur CC.1 i EN 60335-2-69).

Bruk kun sugetilbehør i antistatisk utførelse eller metall. OBS! Ved bruk av feil deler eller piratkopierte deler (først og fremst filter og sugeslange), kan maskinen lekke helseskadelig støv, noe som kan føre til personskader. Det skal ikke brukes plastsekker i maskinens støvutskillende del. Sikker fjerning av utskilte materialer skal gjøres i samsvar med direktivene i CENELEC TR 50404.

Advarsel

Denne maskinen er laget for profesjonell bruk.

Det må kun brukes tilbehør og reservedeler fra Dustcontrols sortiment.



ADVARSEL

Informasjon, instruksjoner og opplæring i bruk av støvsugeren og støvet må innhentes før den brukes. Maskinen skal bare brukes av kvalifisert personell som er kjent med bestemmelsene i direktivet 2014/34/EU.



ADVARSEL

Maskinen skal brukes i sone 22 eller utenfor eksplosive soner (luft / brannfarlig støv) på steder der eksplosiv atmosfære i form av brennbar støv og luften sannsynligvis ikke vil forekomme under normal drift, men hvis det likevel forekommer, vil det kun gjøre det i kortere perioder.



ADVARSEL

Den medfølgende kontakten skal kun kobles til utenfor sonen. Standard CEE-vegguttak og jodet stikkontakt av typen Schuko er ikke tillatt i sone 22. Derfor må maskinen kobles til strøm utenfor sone 22.



ADVARSEL

Maskinen er utstyrt med klistremerket «Ikke sug opp antenneskilder» (symbol som vist i figur CC.1 i EN 60335-2-69). (Ikke-ledende.) Ikke sug opp varme eller glødende partikler eller andre antenningskilder. Maskinen må ikke brukes til å suge opp eksplosive, ustabile eller selvantennende partikler eller støv med minste antenneseenergi (MIE) < 3 mJ. Maskiner som er godkjent for sone 22, er ikke egnet for oppsuging av støv og væsker med høy eksplosjonsfare eller blandinger av brennbar støv og væsker. De er heller ikke egnet for oppsuging av potensielt eksplosive eller tilsvarende stoffer i samsvar med direktiv 2014/34/EU.

**ADVARSEL**

Informasjon, instruksjoner og opplæring i bruk av støvsugeren og støvet som skal suges opp, må innhentes før bruk.

**ADVARSEL**

Bruk maskinen til de oppgavene den er konstruert for. Følg forskriftene for materialet som skal suges opp.

**ADVARSEL**

Ved bruk av elektriske enheter må man følge grunnleggende sikkerhetsforskrifter for å redusere risikoen for brann, elektrisk støt og personskade.

Miljøvern

Emballasjen kan resirkuleres. Ikke kast emballasjen i restavfallet, men lever den til resirkulering. Kasserte aggregater inneholder resirkulerbare materialer som bør leveres til resirkulering. Batterier, olje og liknende stoffer må ikke slippes ut i miljøet. Lever kassert aggregat til egnet sted for resirkulering.

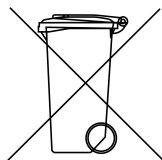

Kontakt nærmeste miljøstasjon for mer informasjon.

Arbeidsmiljø**OBS**

Maskinen skal kun brukes og oppbevares i tørt miljø.

Bruk bare tilbehør som produsenten har godkjent for bruk i sone 22. Annet tilbehør kan føre til eksplosjonsfare. Bruk kun sugetilbehør i antistatisk utførelse eller metall.

Overbelastning

Ikke la maskinen arbeide strypt. Det medfører risiko for overoppheting.

Personskader**OBS**

Du må aldri forsøke å endre elektriske koblinger selv. Feil kan føre til livsfare.

Ikke la sugepunktene komme i kontakt med kroppsdeler. Det kraftige undertrykket kan skade hudens blodkar.

**ADVARSEL**

Bruk hansker ved montering, håndtering og transport av maskinen, slik at det ikke oppstår personskade som følge av skarpe kanter.

Strømledning

Ikke dra maskinen etter strømledningen. Ikke utsett strømledningen for varme eller skarpe gjenstander. Kontroller strømledningen regelmessig.

Maskinen skal ikke brukes hvis strømledningene eller kontaktene er skadet.

Hvis strømledningen er skadet, må den byttes av Dustcontrol eller ett av Dustcontrols godkjente serviceverksteder.

Viktige tiltak

Støvbeholderen skal tømmes ved behov, og alltid etter bruk.

Pleie

Hold maskinen ren og fri fra støvbelegg. Påse at sugeslangen er hel, og at alle tetninger er hele og uten feil. Hold bærehåndtakene tørre og fri for olje og fett.

Kontroll

Kontroller regelmessig at enheten ikke er skadet eller slitt. Hvis det oppstår skader, skal de repareres av Dustcontrols godkjente serviceverksted.

Transport

Når maskinen transporteres på andre måter enn ved rulling, må beholderen være tom. Bremse på fremre hjul skal alltid låses når maskinen ikke rulles.

Funksjonsbeskrivelse

DC 5800 Turbo EX

Maskin for oppsuging og fjerning av tørt, helseskadelig, brannfarlig og ikke-ledende støv av klasse H i sone 22. Når maskinen brukes slik den er tiltenkt, er den egnet for oppsuging av tørt, farlig, brannfarlig, ikke-ledende støv med alle grenseverdier (støv med ELV-er, og støv med kreftfremkallende stoffer).

Støvsugeren elektrisk og robust og utformet for bruk i forbindelse med støvdannende aktiviteter i industrien. Støvsugeren er egnet for oppsamling av brannfarlig støv i sone 22. Industrielle støvsugere skal brukes til å suge opp og fjerne støv. Eksplosjonsbeskyttelse ivaretas ved isolering av de elektriske delene og potensialutjevning av de komponentene som kommer i kontakt med støv.

Maskinen kan brukes i temperaturer mellom 10 og 40 °C, og den er egnet for generell rengjøring.

Regelmessig rengjøring av arbeidsplassen er viktig for å forhindre støvekspløsjoner.

Støvsugeren arbeider med undertrykk (sug) som driver luften gjennom sugekåpe/munnstykke, slangesystem og grov- og støvutskiller. Grovutskillingen gjøres i enhetens syklon, som gir svært effektiv utskilling av grovere partikler. Det fine støvet skilles ut i enhetens filter. Filterrensing med luftpuls gir filtrene ekstra lang levetid.

Kontroller alltid at elektrisk utstyr og kabler for potensialutjevning er hele, og at alt tilbehør er antistatisk. Koble kontakten til en stikkontakt som er utenfor sonen, og som har spenning i tråd med spesifikasjonene på maskinens merking.

Materialet skilles ut til en beholder som er festet direkte til syklonen. Filteret rengjøres med omvendt puls. Det utskilte og filtrerte materialet samles inn i en beholder med en plastsekk, se forbruksartikler. Beholderen kan enkelt fjernes fra maskinen ved å åpne festene, slik at det blir enkelt å fjerne materialet.

ATEX Denne maskinen med tilbehør er egnet for bruk i sone 22 (2014/34/EU) for oppsuging og fjerning av:



Denne standarden gjelder sikkerheten for støvsugere med elektriske motorer, inkludert støvutskiller og ryggbårne støvsugere, som brukes til våtsuging, tørrsuging eller våt- og tørrsuging, som er egnet for kommersiell bruk innendørs og utendørs, med og uten tilbehør for oppsamling av brennbart støv i en atmosfære (sone 22) som betegnes som eksplosiv.



OBS

Maskinen inneholder helseskadelig støv. Tømming og vedlikehold, inkludert fjerning av beholderen, skal utføres av fagfolk som bruker egnet verneutstyr. Eheten må ikke brukes hvis ikke hele filtersystemet er på plass.

Tekniske data

	DC 5800 H Turbo EX
H x B x D [mm]	1942x780x1160
Vekt [kg]	170
Innløp [mm]	Ø76
Slangelengde Ø50 [m]	5-30
Oppsamlingsbeholder [l]	40
Maks. flyt [m ³ /h]	470
Undertrykk maks. [kPa]	28
Effektuttak [W]	4000
Finfilter polyester, areal [m ²]	8,3
Utskillingegrad finfilter, EN 60335-2-69, klasse M [%]	99,9
Filteroverflate mikrofilter [m ²]	2,7
Utskillingegrad finfilter, EN 60335-2-69, klasse H [%]	99,995
Filterklassifisering, EN 1822-1	HEPA H13
Lydnivå [dB(A)]	<75

*) Lydtrykkmåling i 1,6 m høyde og 1 m avstand, i samsvar med DIN EN ISO 3744 i rifeltmåling ved maksimal luftmengde.

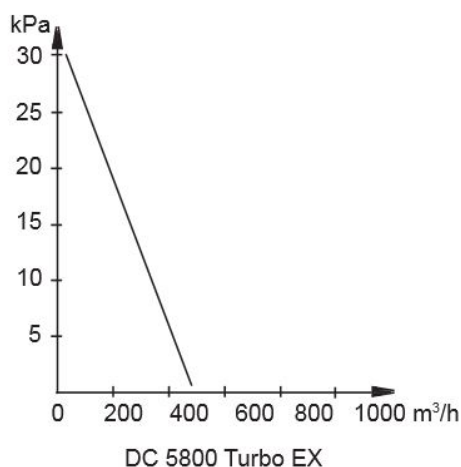

Drift

Tilkobling

Koble maskinen til en stikkontakt med spenning som tilsvarer spesifikasjonene på maskinens merkeplate. Ved skjøting av strømledningen må skjøteledningen være vanntett.



OBS

Beholderen holdes på plass med fester, noe som betyr at det må plasseres en klemme på maskinens jordingsflate. Dette sikres ved å justere de røde motsatte pilmerkene.

Tømming

Beholderen under sykklonen bør tømmes når den er 2/3 full.

Vær forsiktig når du åpner spennene, de kan åpnes med stor kraft, spesielt når materialet er tungt. Tømming av beholderen kan innebære eksplosjonsfare, altså at det kan oppstå en eksplosiv atmosfære, og at det kan genereres statisk ladning av partiklenes friksjon mot beholderen. Du finner egnede tiltak i CENELEC TR 50404.

Når beholderen skal tømmes, må de to spennene frigjøres forsiktig, en om gangen, for å forhindre at det virvler opp støv. Når beholderen på maskinen senkes ned, slås støvsugeren på igjen, slik at eventuelle gjenværende partikler suges inn i filtersyklonen.

Fjern forsiktig sekken fra beholderens kant, og forsegl den umiddelbart.

Plastsekken skal kun byttes etter at filtrene har blitt rensset. Den må byttes når støvnivået ligger ca. 5 cm under utmatingsklaffen.

Monter en ny plastsekk, og plasser åpningen nøyaktig over kanten på beholderen. Påse at det ikke blir bretter, og at sekken ikke er skadet. Installer deretter forsiktig skuffen under støvsugeren, og fest de to krokene. Slå av maskinen, og sikre skuffen en gang til. Påse at festehakene er riktig plassert, og påse at det ikke har oppstått lekkasje.



OBS

Spennens bøyle skal ha god kontakt med blikket på oversiden. De svarte pilene skal plasseres slik at de peker mot hverandre.



Filterrensing

Maskinen har en filterindikatorlampe som lyser når filteret må renses eller byttes.

Filtrene skal renses en til to ganger hver dag ved kontinuerlig bruk, og når manometernålen er i det røde feltet.



1. La maskinen være slått på, og steng spjeldet til syklonens innløp. Trykk på knappen for filterrensing.
2. Vent i 5–10 pulser.
3. Slå av maskinen.
4. Åpne spjeldet på syklonens innløp, og trykk på knappen for filterrensing igjen.
5. Slå på maskinen.
6. Kontroller at trykkmåleren står på grønt, eller at filterindikatorlampen er slukket. Hvis ikke, må prosedyren gjentas. Hvis måleren står på rødt eller lampen lyser også etter gjentatte forsøk, må finfilteret byttes. Hvis den fortsatt står på rødt til tross for filterbytte, må vakuumentilen kontrolleres.

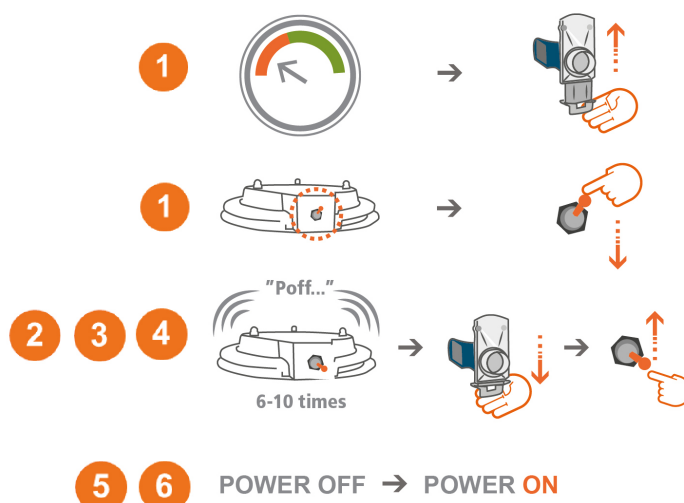

More info and instructions:
www.dustcontrol.com



Enkelte arbeidsoppgaver (som reduserer luftstrømmen) kan føre til at måleren viser en høy verdi selv om filteret er rent. Maskinen må aldri kjøres lenge med måleren i det røde området. Det medfører risiko for overoppheting. Overgang fra grønt til rødt område skjer ved 1,5 kPa.

Service/vedlikehold

Rengjøring

Før rengjøring og vedlikehold av maskinen, må maskinen slås av, og stikkkontakten må trekkes ut.

Følgende forholdsregler bør følges før vedlikehold:

1. For å unngå spredning av støv må maskinen støvsuges og tørkes ren før den fjernes fra det forurensede området, og sugeåpningene må tettes med for eksempel plugg.
2. Alle maskiner skal anses som forurensede hvis de flyttes fra den farlige sonen. Det må iverksettes egnede tiltak for å forhindre spredning av støv.
3. Ved vedlikehold eller reparasjon må alle forurensede objekter som ikke har blitt rengjort, kasseres på egnet måte. Disse objektene skal pakkes i støvtette poser i tråd med bestemmelsene for kasting av avfall.
4. Rengjør maskinen før demontering.
5. Velg et sted hvor det er filtrert vifteventilasjon.
6. Rengjør vedlikeholdsområdet på forhånd.
7. Bruk egnet personlig verneutstyr.
8. Filterpatronen i syklonen skal byttes ved behov, minst en gang i året. Bruk originalt filter.
9. Service skal aldri utføres i soneområdet.
10. Siden maskinen brukes i et eksplosivt miljø, må funksjonaliteten kontrolleres av produsenten eller godkjent personell minst en gang i året (kontroll av for eksempel skader på filteret, støvsugerens lufttetthet, styreenhetens funksjon, skader på elektriske komponenter, pakninger og potensialutjevningkabler). Bruk originale deler.

Bytte filter

Finfilteret må byttes minst én gang i året. Bruk originalt filter. Mikrofilteret skal byttes etter 300 timer.



ADVARSEL

Filterbytte skal kun utføres av personell som har fått instruksjoner i hvordan det skal gjøres. Bruk maske og egnet utstyr.

Løsne og løft av den øvre delen for å få fri tilgang til filteret. Løft filteret rett opp. Ved behov kan du tre en plastsekk over sykklonen for å unngå at støvet i filteret spres. Kontroller pakningen i forbindelse med filterbytte. Utett pakning kan føre til at det slippes ut helseskadelig støv. Ikke bruk gamle pakninger eller ikke-godkjente kopier. Gamle filtre skal legges i en plastsekk, som lukkes. Se instruksjonen nedenfor.

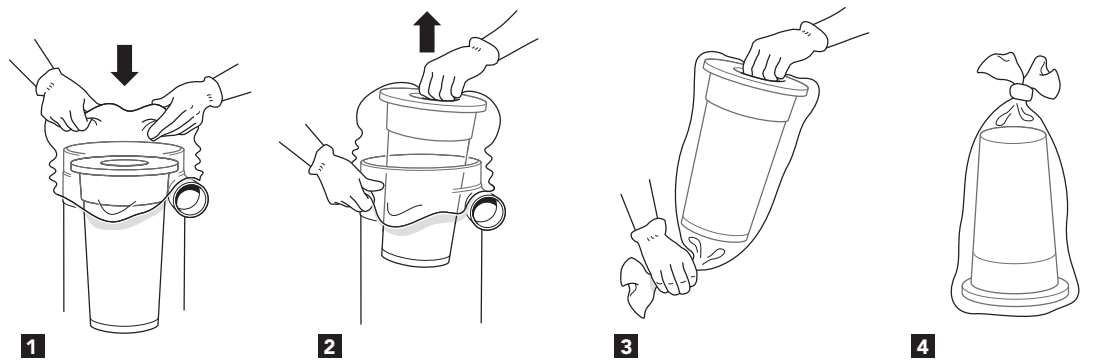

Turbopumpe

Turbopumpen har svært lang levetid, og krever ikke spesielt vedlikehold. Etter cirka 10 000 driftstimer skal radialtettingen mellom motor og turbopumpe smøres med konsistensfett. Lager og pakninger i både motor og pumpe skal kontrolleres og smøres. Utslitte deler må byttes

Regelmessig kontroll

Kontroller regelmessig at strømledningen ikke har blitt skadet.

Maskinen må funksjontestes og kontrolleres minst én gang i året, siden det er en maskin for helseskadelig materiale. Slitte deler må byttes. Ikke sett funksjon og levetid på spill. Bruk originale deler.

Garanti

Garantiperioden er to år og dekker fabriksjonsfeil. Garantien gjelder forutsatt at maskinen brukes på normal måte, og får nødvendig service. Normal slitasje dekkes ikke. Reparasjoner skal utføres av Dustcontrol eller en person som Dustcontrol har godkjent. Ellers bortfaller garantien.

Feilsøking

Problem	Årsak	Tiltak
Motoren går ikke.	Strøm er ikke tilkoblet.	Koble til strøm.
	Motorvernet er utløst.	Undersøk hvorfor motoren har blitt overbelastet, og korrigjer problemet. Hvis maskinen har vært strupt, har motorvernet løst ut for å beskytte mot overoppheting. Vent i fem minutter. Tilbakestill ved først å vri til 0-posisjon og deretter til startposisjon. Se bilde under tabellen. *)
Motoren stopper umiddelbart etter start.	Feil sikring.	Bytt til riktig sikring.
	Motorvernet er utløst.	Undersøk hvorfor motoren har blitt overbelastet, og korrigjer problemet. Hvis maskinen har vært strupt, har motorvernet løst ut for å beskytte mot overoppheting. Vent i fem minutter. Tilbakestill ved først å vri til 0-posisjon og deretter til startposisjon. Se bilde under tabellen. *)

Problem	Årsak	Tiltak
Motoren går, men maskinen suger ikke.	Sugeslange er ikke tilkoblet.	Koble til slangen.
	Tett slange.	Snu slangen, eller rens den.
	Beholderen er feil montert.	Monter beholder.
Motoren går, men maskinen suger svakt.	Hull på sugeslangen.	Bytt slange.
	Tett filter.	Rens eller bytt.
	Sugeslangen er for lang eller trang.	Bytt slange.
	Slangen er delvis tett.	Snu slangen, eller rens den.
	Maskinens topp er dårlig montert.	Juster monteringen.
	Det sitter fast støv i syklonen.	Fjern toppen, og rens syklonen.
Unormal lyd fra maskinen.		Bestill service.

*) Motorvernet skal aldri deaktiveres. Det beskytter mot overoppheting.

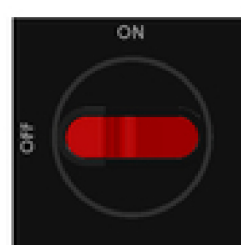
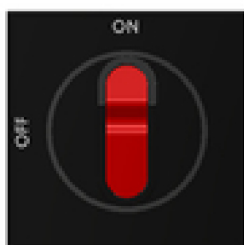

Bildet i midten viser utløst motorvern.

EU-erklæring

Vi forsikrer at DC 5800 Turbo EX er i samsvar med følgende bestemmelser og standarder: 2006/42/EF, 2014/35/EU, 2014/30/EU, 2014/34/EU. Den medfølgende kontakten skal kun kobles til utenfor sonen. Ved elektrisk tilkobling inne i sonen skal kontakten byttes ut for at utførelsen skal kunne godkjennes. Maskinen må ikke brukes til eksplosive varer, ustabile eller pyrofore stoff eller støv med minste antennelsesenergi (MIE) < 3 mJ. Ikke sug opp varme eller glødende partikler med enheten. Serienummer og produksjonsår er angitt på en merkeplate på maskinen. I tillegg skal maskinen merkes:



Dustcontrol AB

Anna-Lena Berg

Anna-Lena Berg / CEO
 2019-12-17

Peter Söderling

Peter Söderling / Technical Manager

Sikkerhedsforskrifter

Læs følgende sikkerhedsanvisninger, inden du starter maskinen. Gem brugsanvisningen. Hvis sikkerhedsforskrifterne ikke følges, bortfalder garantien, og det kan medføre person- og maskinskade. Dustcontrol er ikke ansvarlig for skader på udstyr, som skyldes forkert installation eller betjening af udstyret.

Maskinen må kun anvendes i zone 22 – Område, hvor der under normal drift sandsynligvis ikke forekommer en eksplosiv atmosfære, men skulle det ske, vil det kun være kortvarigt. Maskinen må kun anvendes af kvalificeret personale, som har kundskaber i henhold til direktiv 2014/34/EU.

Brug ikke maskinen, før du har læst betjeningsanvisningerne. Læs og følg anvisningerne, før du bruger maskinen. Inden brug skal brugeren have oplysninger om samt vejledning og oplæring i håndtering af støvudskilleren og det støv, der skal udskilles.

Maskinen må kun anvendes af kvalificeret personale, som er bekendt med bestemmelserne i direktiv 2014/34/EF.

Maskinen må kun anvendes i zone 22 – et område, hvor der under normal drift sandsynligvis ikke forekommer en eksplosiv atmosfære, men skulle det ske, vil det kun være kortvarigt.



ADVARSEL

Ved brug af elektriske maskiner skal de grundlæggende sikkerhedsforskrifter, herunder følgende forsigtighedsforanstaltninger, overholdes for at mindske risikoen for brand, elektrisk stød eller personskade.

Den medfølgende stikforbindelse (IP67) er kun beregnet til tilslutning uden for zonen. CEE-stikkontakter og jordede udtag af Schuko-typen er ikke tilladt i zone 22. Maskinen skal derfor tilsluttes uden for zone 22. Maskinen er udstyret med klistermærket "Opsug ikke antændelseskilder" (symbol som vist i figur CC.1 i EN 60335-2-69).

Der må kun anvendes sugetilbehør i antistatisk udførelse eller af metal. BEMÆRK! Ved anvendelse af defekte dele eller uoriginale dele (især filter og sugeslange) kan maskinen lække sundhedsskadeligt støv med personskade til følge. Der må ikke anvendes plastsække i maskinens støvudskillende del. Sikker fjernelse af udskilt materiale skal ske i henhold til reglerne i CENELEC TR 50404.

Advarsel

Denne maskine er beregnet til professionel brug.

Brug kun tilbehør og reservedele, der indgår i Dustcontrols sortiment.



ADVARSEL

Inden brug skal brugeren have oplysninger om samt vejledning og oplæring i håndtering af støvudskilleren og det støv, der skal udskilles. Maskinen må kun anvendes af kvalificeret personale, som er bekendt med bestemmelserne i direktiv 2014/34/EF.



ADVARSEL

Maskinen skal anvendes i zone 22 eller uden for eksplosive zoner (luft/brandfarligt støv) i områder, hvor der under normal drift sandsynligvis ikke forekommer en eksplosiv atmosfære bestående af en sky af brændbart støv og luft, men skulle det ske, vil det kun være kortvarigt.



ADVARSEL

Den medfølgende stikforbindelse er kun beregnet til tilslutning uden for zonen. Standard CEE-vægudtag og jordede udtag af Schuko-typen er ikke tilladt i zone 22. Maskinen skal derfor sluttes til strømforsyningen uden for zone 22.



ADVARSEL

Maskinen er udstyret med klistermærket "Opsug ikke antændelseskilder" (symbol som vist i figur CC.1 i EN 60335-2-69). (ikke-ledende) Der må ikke opsuges varme, glødende partikler eller andre antændelseskilder. Maskinen må ikke anvendes til eksplosive, ustabile eller selvantændende partikler eller støv med en mindste antændelsesenergi på (MIE) < 3 mJ. Maskiner, der er godkendt til zone 22, eger sig ikke til opsugning af støv og væsker med høj eksplosionsfare eller blandinger af brændbart støv og væsker. De er heller ikke egnede til opsugning af potentielt eksplosive stoffer eller tilsvarende stoffer i henhold til direktiv 2014/34/EU.



ADVARSEL

Inden brug skal brugeren have oplysninger om og vejledning i håndtering af støvudsletteren og det støv, der opsuges.



ADVARSEL

Brug maskinen til det tilsigtede formål. Følg forskrifterne vedrørende det materiale, der opsuges.



ADVARSEL

Ved brug af elektriske apparater skal de grundlæggende sikkerhedsforskrifter overholdes for at mindske risikoen for brand, elektrisk stød eller personskaade.

Miljøbeskyttelse

Emballagematerialerne kan genbruges. Emballagen må ikke bortskaffes som husholdningsaffald, men skal afleveres til genbrug. Kasserede aggregater indeholder genanvendelige materialer, der bør genbruges. Batterier, olie og lignende stoffer må ikke komme ud i miljøet. Skrottede aggregater skal afleveres til et passende genbrugssystem.

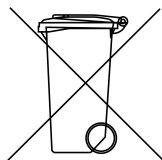

Kontakt nærmeste genbrugsstation for at få nærmere oplysninger.

Arbejds miljø



PAS PÅ

Denne maskine må kun anvendes og opbevares i et tørt miljø.

Brug kun tilbehør, som producenten har godkendt til brug i zone 22. Brug af andet tilbehør kan medføre risiko for eksplosionsfare. Der må kun anvendes sugetilbehør i antistatisk udførelse eller af metal.

Overbelastning

Lad ikke maskinen arbejde helt droslet, da det medfører fare for overophedning.

Legemsbeskadigelse



PAS PÅ

Forsøg ikke at ændre de elektriske tilslutninger selv. En fejl kan medføre livsfare!

Lad aldrig sugepunktet komme i kontakt med nogen legemsdel. Det kraftige undertryk kan beskadige hudens blodkar.



ADVARSEL

Ved montering, håndtering og transport af maskinen skal der anvendes beskyttelseshandsker for at forhindre personskaade på grund af skarpe kanter.

Strømledning

Maskinen må ikke flyttes ved at trække i strømledningen. Udsæt ikke strømledningen for varme eller skarpe genstande. Kontrollér strømledningen regelmæssigt.

Maskinen må ikke anvendes, hvis strømledningerne eller kontakterne er beskadiget.

Hvis strømledningen er beskadiget, skal den udskiftes af Dustcontrol eller af et serviceværksted, som Dustcontrol har autoriseret.

Vigtig forholdsregel

Støvbeholderen skal tømmes efter behov og altid efter hver brug.

Vedligeholdelse

Maskinen skal holdes ren og fri for støvaflejring. Sørg for, at sugeslangen er intakt, og at alle tætninger er intakte og fejlfri. Hold bærehåndtagene tørre og fri for olie og fedt.

Kontrol

Kontrollér regelmæssigt enheden for skader og slitage. Opstår der skader, skal de udbedres af et serviceværksted, som er autoriseret af Dustcontrol.

Transport

Ved transport af maskinen på anden måde end ved rulning skal beholderen være tømt. Bremsen på forhjulet skal altid låses, når maskinen ikke rulles.

Funktionsbeskrivelse

DC 5800 Turbo EX

Maskine til opugning og fjernelse af tørt, sundhedsskadeligt, brandfarligt, ikke-ledende støv i henhold til støvklasse H i zone 22. Når maskinen anvendes til det beregnede formål, er den derfor egnet til udskillelse af tørt, farligt, brandfarligt, ikke-ledende støv med alle grænseværdier (støv med eksponeringsgrænseværdier (ELV) og støv med kræftfremkaldende stoffer).

Støvdudskilleren er en elektrisk drevet, robust konstrueret støvdudskiller til brug i forbindelse med støvgenererende aktiviteter i industrien. Støvdudskilleren er velegnet til opsamling af brandfarligt støv i zone 22. Industrielle støvdudskillere er beregnet til opugning og fjernelse af støvaflejring. Eksplosionsbeskyttelse foretages ved at isolere de elektriske dele og potentialudlignende komponenter, der kommer i kontakt med støv.

Maskinen kan anvendes ved en temperatur på mellem +10 og +40° C og er velegnet til generel rengøring.

Regelmæssig rengøring af arbejdspladsen er vigtigt for at forhindre støvekspllosioner.

Støvdudskilleren arbejder med undertryk (sug), der trækker luften gennem sugedæksel/mundstykke, slangesystem samt for- og støvdudskiller. Grovudskillelse sker i enhedens cyklon, hvilket er en meget effektiv metode til udskillelse af alt det grove støv. Det fine støv udskilles i enhedens filterpatron. Filterrensning med luftimpuls giver filterne ekstra lang levetid.

Kontrollér altid, at det elektriske udstyr og kablerne til potentialudligning er ubeskadigede, og at alt tilbehør er antistatisk. Tilslut stikket til et eludtag, der befinder sig uden for zonen med spænding iht. specifikationerne på maskinens mærkning.

Materialet udskilles i en beholder, der er fastgjort direkte til cyklonen. Filteret rengøres med omvendt impuls. Det udskilte og filtrerede materiale opsamles i en beholder med plastsækindsats. Se under forbrugsartikler. Beholderen kan nemt fjernes fra maskinen ved at åbne beslagene, hvilket gør det nemt at transportere materialet væk.

ATEX Denne maskine med tilbehør er velegnet til brug i zone 22 (2014/34/EU) til opugning og fjernelse af:

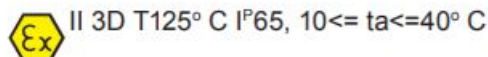

Denne standard omfatter sikkerheden ved støvsugere med elmotor, herunder støvdudskillere og rygbårne støvsugere, som anvendes til vådudskillelse, tørudskillelse eller våd- og tørudskillelse, og som sælges til erhvervsmæssig brug indendørs og til udendørs brug med og uden tilbehør til opsamling af brændbart støv i en atmosfære (zone 22), der betegnes som eksplosiv.



PAS PÅ

Maskinen indeholder sundhedsfarligt støv. Tømning og vedligeholdelse, herunder fjernelse af støvdudskillelsesbeholderen, må kun udføres af kvalificeret personale, som er iført hensigtsmæssige værnemidler. Enheden må ikke anvendes, medmindre hele filtreringssystemet er på plads.

Tekniske data

	DC 5800 H Turbo EX
H x B x D [mm]	1942x780x1160
Vægt [kg]	170
Indløb [mm]	Ø76
Slangelængde Ø 50 [m]	5-30
Opsamlingsbeholder [l]	40
Flow maks. [m ³ /h]	470
Undertryk maks. [kPa]	28
Effektudtag [W]	4000
Finfilter polyester, areal [m ²]	8,3
Udskilningsgrad finfilter, EN 60335-2-69, klasse M [%]	99,9
Filterareal mikrofilter [m ²]	2,7
Udskilningsgrad finfilter, EN 60335-2-69, klasse H [%]	99,995
Filterklassificering, EN 1822-1	HEPA H13
Lydniveau [dB(A)]	<75

*) Lydtrykniveau i 1,6 meters højde og ved 1 meters afstand iht. DIN EN ISO 3744 ved en fritfeltsmåling med maksimalt luftflow.

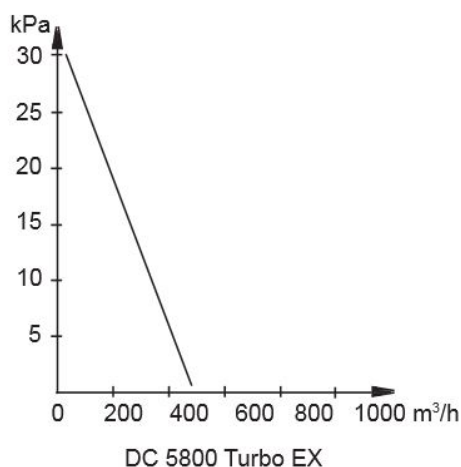

Drift

Tilslutning

Tilslut maskinen til et eludtag med spænding i henhold til specifikationerne på maskinens mærkeplade. Når der anvendes et forlængerkabel, skal det sikres, at forbindelsen er vandtæt.



PAS PÅ

Beholderen holdes på plads med beslag, hvilket betyder, at der skal placeres en klemme på maskinens flettede jordledning. Dette sikres ved, at de røde pilmarkeringer vendes, så de peger på hinanden.

Tømning

Beholderen under cyklonen skal tømmes, når den er ca. 2/3 fuld.

Vær forsigtig, når spændelåsene løsnes – de kan åbne sig med stor kraft – især når materialet er tungt. Vær opmærksom på, at tømning af beholderen kan indebære eksplosionsfare, dvs. at der kan opstå en eksplosiv atmosfære, og at der kan skabes en statisk opladning på grund af partiklernes friktion mod beholderen. Se CENELEC TR 50404 vedrørende hensigtsmæssige foranstaltninger.

Når beholderen skal tømmes, skal de to spændelåse forsigtigt frigøres en ad gangen for at forhindre, at støvet hvirvler op unødigt. Når beholderen på maskinen er nedsænket, tændes udskilleren igen, så eventuelle vedhæftede partikler suges ind i filtercyklonen.

Fjern forsigtigt den fyldte sæk fra beholderens kant, og forsegl den med det samme.

Plastsækken må kun udskiftes, når filtrene er blevet rensset. Den skal udskiftes, når støvniveauet er omkring 5 cm under udtagningsklappen.

Isæt en ny plasticsæk, og placer åbningen omhyggeligt hen over kanten på beholderen. Sørg for, at der ikke er synlige folder, og at plasticsækken ikke er beskadiget. Installer derefter forsigtigt spanden under udskilleren, og fastgør de to kroge; sluk for maskinen, og fastgør spanden på maskinen endnu en gang. Sørg for, at fastgørelseskroge er korrekt placeret, og kontrollér for lækage.



PAS PÅ

Spændelåsens bøjle skal have god kontakt med blikket på overdelen. De sorte pilmarkeringer skal vendes, så de peger på hinanden.



Filterrensning

Maskinen har en filterindikatorlampe, som lyser, når filtret skal renses eller udskiftes.

Filtrene skal renses 1-2 gange om dagen ved kontinuerlig brug, og når manometernålen er i det røde felt.



1. Lad maskinen være tændt, og luk spjældet på cyklonens indløb. Omstil filterrensningsknappen.
2. Vent 5-10 pulse.
3. Sluk for maskinen.
4. Åbn spjældet på cyklonens indløb, og nulstil filterrensningsknappen.
5. Tænd for maskinen.
6. Kontrollér, at trykmåleren står på grønt, eller at filterindikatorlampen er slukket. Hvis ikke, skal du gentage proceduren. Hvis måleren står på rødt, eller hvis lampen lyser selv efter gentagelsen, skal finfiltret udskiftes. Hvis den trods udskiftning af filret stadig står på rødt, skal vakuumventilen kontrolleres.

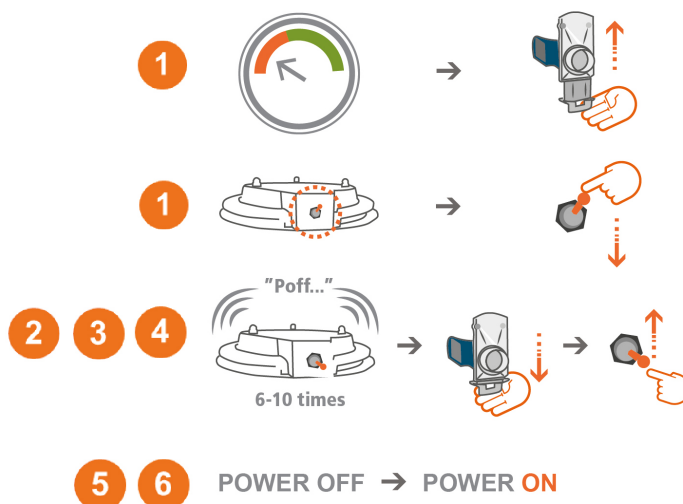

More info and instructions:
www.dustcontrol.com



Visse arbejdsgange (f.eks. dem, der begrænser luftflowet) kan få måleren til at vise en høj værdi, selv når filteret er rent. Maskinen må aldrig køre uafbrudt, når måleren er i det røde område, da dette indebærer en risiko for overophedning. Overgangen fra det grønne til det røde område sker ved 1,5 kPa.

Service/vedligeholdelse

Rengøring

Ved rengøring og vedligeholdelse af maskinen skal du slukke for maskinen og trække stikket ud.

Følgende forholdsregler skal almindeligvis iagttages, inden vedligeholdelsesarbejdet påbegyndes:

1. For at undgå spredning af støv skal maskinen støvsuges og tørres ren, før den fjernes fra det forurenede område, og sugeåbningerne skal lukkes med tætningsanordninger, såsom propper.
2. Alle maskiner skal betragtes som forurenede, hvis de flyttes fra den farlige zone. Der skal træffes passende foranstaltninger for at forhindre spredning af støv.
3. Ved vedligeholdelse eller reparation skal alle forurenede genstande, som ikke er rengjort på en tilfredsstillende måde, kasseres. Disse genstande skal bortskaffes i støvtætte poser i henhold til de bestemmelser, der gælder for bortskaffelse af affald.
4. Maskinen skal rengøres inden afmontering.
5. Vælg et lokale med filtreret, forceret ventilation.
6. Vedligeholdelsesområdet skal rengøres på forhånd.
7. Brug passende personlige værnemidler.
8. Filterpatronen i cyklonen skal udskiftes ved behov og mindst en gang om året. Brug kun originale filtre.
9. Der må ikke udføres service i zoneområdet.
10. Da maskinen anvendes i et eksplosivt miljø, skal dens funktionalitet kontrolleres af fabrikanten eller uddannet personale mindst en gang om året (eksempelvis inspektion af skader på filtret, støvsugerens lufttæthed, styreenhedens funktion, skader på komponenter, tætninger og potentialudligningskabler). Brug kun originale dele.

Filterskift

Finfiltret skal udskiftes mindst én gang om året. Der må kun anvendes originale filtre. Mikrofiltret skal udskiftes efter 300 timer.



ADVARSEL

Udskiftning af filtret må kun udføres af uddannet personale. Brug beskyttelsesmaske og egnet udstyr.

Løsn og løft øverste del af for at få fri adgang til filtret. Løft filtret lige op. Træk ved behov en plastsæk over cyklonen for at undgå, at støvet i filtret spredes. Ved udskiftning af filtret skal pakningen kontrolleres. Hvis pakningen er utæt, kan der slippe sundhedsfarligt støv ud. Brug aldrig gamle pakninger eller uoriginale brugsartikler. Udskiftede filtre skal lægges i en plastsæk, som forsegles. Se nedenstående vejledning.

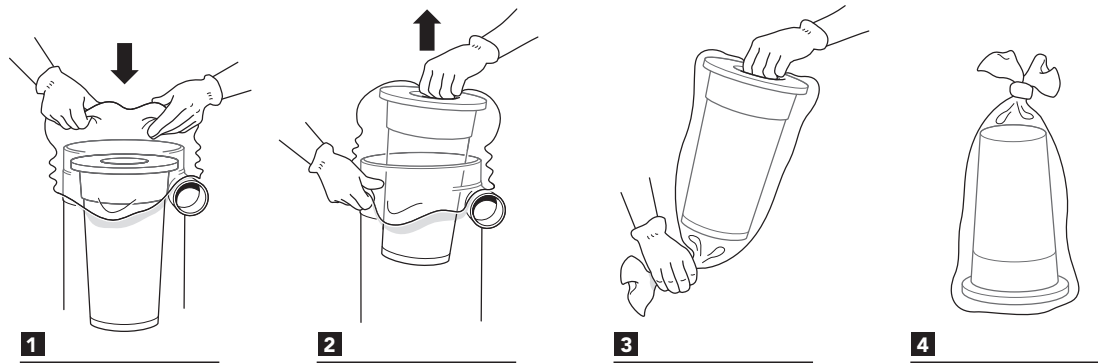

Turbopumpe

Turbopumpen har en meget lang levetid uden særlig vedligeholdelse. Efter ca. 10.000 driftstimer skal radialtætningen mellem motoren og turbopumpen smøres med konsistensfedt. Lejer og tætninger i både motor og pumpe skal kontrolleres og smøres. Slidte dele skal udskiftes.

Regelmæssig kontrol

Kontrollér regelmæssigt, at strømledningen ikke er beskadiget.

Maskinen skal funktionstestes og efterses mindst en gang om året, eftersom det er en maskine til sundhedsfarligt materiale. Slidte dele skal udskiftes. Sæt ikke maskinens funktion og levetid over styr. Brug kun originale dele.

Garanti

Garantiperioden er to år og dækker fabrikationsfejl. Garantien gælder, forudsat at maskinen anvendes på normal vis og får den nødvendige service. Normal slidage erstattes ikke. Reparationer skal udføres af Dustcontrol eller af personer, som er godkendt af Dustcontrol. Ellers bortfalder garantien.

Fejlfinding

Problem	Årsag	Afhjælpning
Motoren kører ikke.	Der er ikke tilsluttet strøm.	Tilslut strøm.
	Motorbeskyttelsen er udløst.	Undersøg, hvorfor motoren er blevet overbelastet, og ret fejlen. Bemærk, at hvis maskinen har kørt med for meget drosling, er motorbeskyttelsen udløst for at beskytte mod overophedning. Vent 5 minutter. Nulstil ved først at dreje til 0-position og derefter til startposition. Se billedet under tabellen. *)
Motoren stopper lige efter start.	Forkert sikring.	Skift til korrekt sikring.
	Motorbeskyttelsen er udløst.	Undersøg, hvorfor motoren er blevet overbelastet, og ret fejlen. Bemærk, at hvis maskinen har kørt med for meget drosling, er motorbeskyttelsen udløst for at beskytte mod overophedning. Vent 5 minutter. Nulstil ved først at dreje til 0-position og derefter til startposition. Se billedet under tabellen. *)

Problem	Årsag	Afhjælpning
Motoren kører, men maskinen suger ikke.	Sugeslangen er ikke tilsluttet.	Tilslut slangen. Vend slangen, eller rens den.
	Blokering i slangen.	Vend slangen, eller rens den.
	Blokering i slangen.	Monter beholderen.
	Beholderen er ikke monteret korrekt.	
Motoren kører, men maskinen suger dårligt.	Hul på sugeslangen.	Skift slange.
	Tilstoppet filter.	Rens eller udskift den.
	Sugeslangen er for lang eller smal.	Skift slange.
	Slangen er delvist tilstoppet.	Vend slangen, eller rens den.
	Maskinens overdel er dårligt monteret.	Juster monteringen.
	Der sidder støv fast i cyklonen.	Tag overdelen af, og rengør cyklonen.
Unormal lyd fra maskinen.		Bestil service.

*) Motorbeskyttelsen skal aldrig omstilles, eftersom den fra fabrikken er indstillet som beskyttelse mod overophedning.

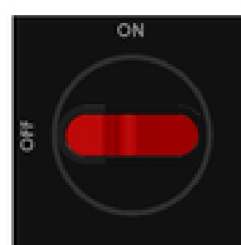

Billedet i midten viser, at motorbeskyttelsen er udløst.

EF-overensstemmelseserklæring

Vi erklærer hermed, at DC 5800 Turbo EX er i overensstemmelse med følgende bestemmelser og standarder: 2006/42/EF, 2014/35/EU, 2014/30/EU, 2014/34/EU. Den medfølgende stikforbindelse er kun beregnet til tilslutning uden for zonen. Ved elektrisk tilslutning inde i zonen skal stikforbindelsen udskiftes med en til anvendelsen godkendt udførelse. Maskinen må ikke anvendes til eksplosive, ustabile eller selvantændelige stoffer eller støv med en mindste antændelsesenergi på < 3 mJ. Der må ikke opsuges varme eller glødende partikler med enheden. Serienummer og fremstillingsår fremgår af maskinens mærkeplade. Desuden skal maskinen mærkes:

 II 3D T125° C I^P65, 10<= ta<=40° C

Dustcontrol AB

Anna-Lena Berg

Anna-Lena Berg / CEO
 2019-12-17

Peter Söderling

Peter Söderling / Technical Manager

Veiligheidsvoorschriften

Lees de volgende veiligheidsinstructies voordat u de machine start. Bewaar de gebruikshandleiding. Als de veiligheidsinstructies niet worden gevolgd is de garantie niet langer geldig en dit kan leiden tot persoonlijk letsel of schade aan de machine. Dustcontrol is niet verantwoordelijk voor schade aan de apparatuur die is ontstaan vanwege onjuiste installatie of onjuiste omgang met de apparatuur.

De machine mag alleen worden gebruikt in zone 22, gebieden waar bij normaal gebruik geen explosieve atmosferen voorkomen, en als dat toch het geval mocht zijn, dan alleen van korte duur. De machine mag alleen worden gebruikt door gekwalificeerd personeel dat bekend is met Richtlijn 2014/34/EG.

Gebruik de machine niet voordat u de gebruiksaanwijzing heeft gelezen. Lees en neem de instructies door voordat u de machine gaat gebruiken. Voor gebruik moet informatie, instructies en training over het gebruik van stofafscheider en de te scheiden stof worden verkregen.

De machine mag alleen worden gebruikt door gekwalificeerd personeel dat bekend is met de inhoud van richtlijn 2014/34/EG.

De machine mag alleen worden gebruikt in zone 22, een gebied waar bij normaal gebruik geen explosieve atmosferen voorkomen maar als dat toch het geval mocht zijn, dan alleen gedurende een korte periode.



WAARSCHUWING

Bij gebruik van elektrische machines moeten elementaire veiligheidsmaatregelen, inclusief de volgende voorzorgsmaatregelen, in acht worden genomen om het risico van brand, elektrische schokken of lichamelijk letsel te verkleinen.

De meegeleverde connector (IP67) is alleen bedoeld voor aansluiting buiten de zone. CEE-stopcontacten en gearde stopcontacten van het type Schuko zijn niet toegestaan in zone 22. De machine moet daarom buiten zone 22 worden aangesloten. Op de machine zit de sticker "Geen ontstekingsbronnen opzuigen" (symbool volgens afbeelding CC.1 in EN 60335-2-69).

Alleen zuigaccessoires die antistatisch of van metaal zijn mogen worden gebruikt. LET OP! Indien verkeerde of nagemaakte onderdelen gebruikt worden (met name filter en zuigslang) kan er stof uit de machine lekken dat gevaarlijk voor de gezondheid kan zijn, met persoonlijk letsel tot gevolg. In het stofafscheidende gedeelte van de machine mogen geen plastic zakken gebruikt worden. Het veilig verwijderen van de afgescheiden materialen moet gebeuren volgens de richtlijnen in CENELEC TR 50404.

Waarschuwing

Deze machine is ontworpen voor professioneel gebruik.

Gebruik alleen accessoires en vervangende onderdelen uit het assortiment van Dustcontrol.



WAARSCHUWING

Voor gebruik moet informatie, instructies en training over het gebruik van stofafscheider en de te scheiden stof worden verkregen. De machine mag alleen worden gebruikt door gekwalificeerd personeel dat bekend is met de inhoud van richtlijn 2014/34/EG.



WAARSCHUWING

De machine moet gebruikt worden in zone 22 of buiten explosieve zones (lucht/ontvlambare stof) in gebieden waar het onwaarschijnlijk is dat er een explosieve atmosfeer is in de vorm van brandbare stof in de lucht tijdens normaal bedrijf. Mocht dat wel optreden, dan uitsluitend tijdens een korte periode.



WAARSCHUWING

De meegeleverde connector is alleen bedoeld voor aansluiting buiten de zone. Standaard CEE-stopcontacten en gearde stopcontacten van het type Schuko zijn niet toegestaan in zone 22. De machine moet daarom buiten zone 22 worden aangesloten op de stroomvoorziening.



WAARSCHUWING

Op de machine zit de sticker "Geen ontstekingsbronnen opzuigen" (symbool volgens afbeelding CC. 1i EN 60335-2-69). (Niet geleidend.) Er mogen geen hete, gloeiende deeltjes of andere ontstekingsbronnen worden opgezogen. De machine mag niet gebruikt worden voor explosieve, onstabiele of zelfontbrandende deeltjes of stof met een minimale ontstekingsenergie (MIE) < 3 mJ. Machines die zijn goedgekeurd voor zone 22 zijn niet geschikt voor het opzuigen van stof en vloeistoffen met een hoog explosiegevaar of mengsels van brandbare stof en vloeistoffen. Zij zijn ook niet geschikt voor het opzuigen van potentieel ontplofbare of dergelijke stoffen volgens richtlijn 2014/34/EU.



WAARSCHUWING

Informatie, instructies en opleiding met betrekking tot het omgaan met de stofafscheider en het te scheiden stof moet voor gebruik worden doorgenomen.



WAARSCHUWING

Gebruik de machine waarvoor deze bedoelde is. Volg de voorschriften voor het materiaal dat opgezogen wordt.



WAARSCHUWING

Bij gebruik van elektrische apparaten moeten elementaire veiligheidsmaatregelen in acht worden genomen om het risico van brand, elektrische schokken of lichamelijk letsel te verkleinen.

Milieubescherming

Verpakkingsmaterialen kunnen gerecycled worden. Gooi de verpakking niet bij het huishoudelijk afval, breng het naar het milieustation. Agedankte aggregaten bevatten herwinbare materialen die gerecycled moeten worden. Batterijen, olie en dergelijke stoffen mogen niet in het milieu komen. Voer afgedankte aggregaten af naar een geschikt milieustation.

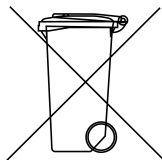

Voor meer informatie kunt u contact opnemen met uw dichtstbijzijnde milieustation.

Arbeidsomstandigheden



LET OP

Deze machine mag alleen gebruikt en opgeslagen worden in een droge omgeving.

Gebruik uitsluitend accessoires die door de fabrikant zijn goedgekeurd voor gebruik in zone 22. Het gebruik van andere accessoires kan een explosiegevaar inhouden. Alleen zuigaccessoires die antistatisch of van metaal zijn mogen worden gebruikt.

Overbelasting

Laat de machine nooit draaien als deze verstopt is aangezien dit een kans op oververhitting oplevert.

Lichamelijk letsel



LET OP

Probeer nooit zelf elektrische verbindingen te wijzigen. Een fout kan levensgevaar opleveren!

Zorg dat het zuigmondstuk nooit in contact komt met een lichaamsdeel. De sterke onderdruk kan bloedvaten in de huid beschadigen.



WAARSCHUWING

Bij montage, hantering en transport van de machine moeten veiligheidshandschoenen worden gebruikt als preventieve bescherming tegen de scherpe randen.

Netsnoer

Trek de machine nooit aan het netsnoer voort. Zorg dat het netsnoer niet beschadigd raakt door warmte en scherpe voorwerpen. Controleer het netsnoer regelmatig.

De machine mag niet worden gebruikt als het netsnoer of de stekker beschadigd zijn.

Als het netsnoer beschadigd is, moet het worden vervangen door Dustcontrol of door een door Dustcontrol geautoriseerde werkplaats.

Belangrijke maatregel

De stofcontainer moet naar behoefte worden geleegd, maar altijd na elk gebruik.

Onderhoud

Houd de machine schoon en vrij van stofafzettingen. Let er op dat de zuigslang heel is en dat alle aansluitingen intact en foutvrij zijn. De draaghandgrepen moeten droog gehouden worden en vrij van olie en vet.

Controle

Controleer het apparaat regelmatig op schade of slijtage. Bij schade moet dit verholpen worden door een door Dustcontrol geautoriseerde werkplaats.

Vervoer

Als de machine op een andere manier wordt verplaatst dan door deze te rollen, moet de container leeg zijn. De rem op het voorwiel moet altijd vergrendeld zijn wanneer de machine niet verplaatst wordt.

Beschrijving van de werking

DC 5800 Turbo EX

Machine voor het opzuigen en verwijderen van droog, gezondheidsschadelijk, ontvlambaar, niet-geleidend stof volgens stofklasse H in zone 22. Wanneer de machine wordt gebruikt voor het beoogde doel, is deze daarom geschikt voor het afscheiden van droog, gevaarlijk, ontvlambaar, niet-geleidend stof voor alle grenswaarden (stof met ELV en stof met kankerverwekkende stoffen).

De stofafscheider is een elektrisch aangedreven, stevig gebouwde stofafscheider voor gebruik bij stofgenererende activiteiten in de industrie. Stofafscidders zijn geschikt voor het verzamelen van ontvlambaar stof in zone 22. Industriële stofzuigers zijn bestemd voor het opzuigen en verwijderen van stofafzettingen. Explosiebeveiliging wordt bereikt door het isoleren van de elektrische onderdelen en potentiaalvereffening van de componenten die in contact komen met stof.

De machine mag gebruikt worden bij temperaturen tussen +10 en +40°C en is geschikt voor algemeen schoonmaken.

Regelmatig schoonmaken van de werkplek is belangrijk om stofexplosies te voorkomen.

De stofafscheider werkt met onderdruk (zuiging) die de lucht door de zuigkap/het mondstuk, slangensysteem en voor- en stofafscheider leidt. De grove scheiding gebeurt in de cycloon van de eenheid die voor een zeer effectieve scheiding van het grovere stof zorgt. Het fijne stof wordt in het filtercartridge van de eenheid opgevangen. Het schoonmaken van het filter met luchtpulsen zorgt voor een extra lange levensduur van het filter.

Controleer de elektrische apparatuur en kabels altijd op potentiaalvereffening en check of alle accessoires anti-statisch zijn. Steek de stekker in een stopcontact buiten de zone met de spanning zoals aangegeven op het typeplaatje van de machine.

Het materiaal wordt afgescheiden naar een container die direct aan de cycloon bevestigd is. Het filter wordt gereinigd met omgekeerde puls. Het gescheiden en gefilterde materiaal wordt verzameld in een container met een plastic inzak, zie verbruiksartikelen. De container kan gemakkelijk van de machine gehaald worden door de bevestigingen te openen waardoor het makkelijker is om het materiaal af te voeren.

ATEX Deze machine met accessoires is geschikt voor gebruik in zone 22 (2014/34/EU) voor het opzuigen en verwijderen van:

 II 3D T125° C IP65, 10<= ta<=40° C



Deze standaard gaat over de veiligheid van stofzuigers met elektrische motoren, met inbegrip van stofafscheiders en ruggedragen stofzuigers die gebruikt worden voor het afscheiden van vloeistof, droge stof of natte- en droogaf scheiding en die bestemd zijn voor commercieel gebruik binnenshuis en buitenshuis, met en zonder toebehoren voor het verzamelen van brandbaar stof in een atmosfeer (zone 22) die als explosief is gekenmerkt.



LET OP

De machine bevat stof, die gevaarlijk voor de gezondheid is. Legen en onderhoudswerkzaamheden, met inbegrip van het verwijderen van de stofafscheidingscontainer, mogen alleen worden uitgevoerd door gekwalificeerd personeel dat geschikte beschermingsmiddelen moet dragen. Gebruik het apparaat niet zonder dat het volledige filtersysteem geplaatst is.

Technische gegevens

	DC 5800 H Turbo EX
HxBxD [mm]	1942x780x1160
Gewicht [kg]	170
Ingang [mm]	Ø76
Slanglengte Ø50 [m]	5-30
Opvangcontainer [l]	40
Flow max [m ³ /u]	470
Onderdruk max [kPa]	28
Vermogen [W]	4000
Fijnfilter polyester, oppervlak [m ²]	8,3
Filtervermogen fijnfilter, EN 60335-2-69, Klasse M [%]	99,9
Filteroppervlak microfilter [m ²]	2,7
Filtervermogen fijnfilter, EN 60335-2-69, Klasse H [%]	99,995
Filterclassificatie, EN 1822-1	HEPA H13
Geluidsniveau [dB(A)]	<75

*) Geluidsdruk niveau op 1,6 m hoogte en 1 m afstand volgens DIN EN ISO 3744 bij meting in het veld met maximale luchtstroom.

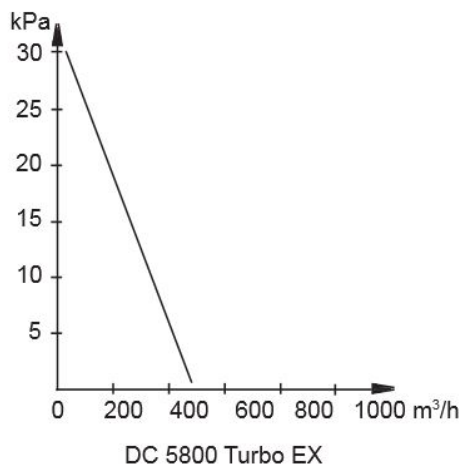

Bediening

Aansluiting

Sluit de machine aan op een stopcontact met spanning volgens de specificaties op het typeplaatje van de machine. Bij het verlengen van het netsnoer, moet het verlengsnoer waterbestendig zijn.



LET OP

De houder wordt met klemmen op zijn plaats gehouden, wat betekent dat er een klem op de gevlochten aardkabel van de machine geplaatst moet worden. Dit wordt gegarandeerd door in lijn zetten van de rode tegengerichte pijlen.

Legen

De container onder de cycloon moet geleegd worden wanneer deze voor ca. 2/3 vol is.

Wees voorzichtig wanneer de spanklemmen worden losgemaakt. Ze kunnen met grote kracht loskomen, met name wanneer het om zwaar materiaal gaat. Houd er rekening mee dat het legen van de container een explosiegevaar kan inhouden, d.w.z. dat er een explosieve atmosfeer kan ontstaan en dat er statische elektriciteit kan ontstaan door de wrijving van de deeltjes tegen de containerwand. Voor passende maatregelen zie CENELEC TR 50404.

Wanneer de container wordt geleegd, moeten de twee klemsluitingen voorzichtig worden geopend, een tegelijk, om het opwerpen van stof zoveel mogelijk te voorkomen. Wanneer de container op de machine naar beneden wordt geduwd, gaat de afscheider weer aan zodat eventuele vastzittende deeltjes in de filtercycloon worden gezogen.

Neem voorzichtig de gevulde zak los van de rand van de container en sluit de zak direct.

De plastic zak mag alleen worden vervangen nadat de filters zijn schoongemaakt. Hij moet worden vervangen wanneer het stofniveau ongeveer 5 cm onder de ejectieflap ligt.

Plaats een nieuwe plastic zak en zet de opening zorgvuldig terug over de rand van de container. Zorg dat er geen plooiën worden gevormd en dat de zak niet beschadigd is. Installeer dan voorzichtig de lade onder de afscheider en zet de twee haken vast, zet de machine uit en borg de lade nogmaals op de machine, zorg dat de bevestigingshaken goed zijn geplaatst en controleer op lekkage.



LET OP

De beugel van de klemsluiting moet goed contact maken met het contactvlak op bovenkant. De zwarte pijlmarkeringen moeten in lijn staan (zodat ze naar elkaar wijzen).



Reinigen van het filter

De machine heeft een filterindicatielampje dat gaat branden wanneer het filter gereinigd of vervangen moet worden.

Het filter moet bij continu gebruik 1-2 keer per dag gereinigd worden en wanneer de manometernaald in het rode gebied staat.



1. Laat de machine aan staan en sluit de klep op de inlaat van de cycloon. Zet de knop voor filterreinigen om.
2. Wacht 5-10 pulsen.
3. Zet de machine uit.
4. Open de klep op de inlaat van de cycloon en reset de knop voor filterreinigen.
5. Zet de machine aan.
6. Controleer of de drukmeter op groen staat en of de filterindicatielamp uit is. Zo niet - herhaal de procedure dan. Als de meter in het rood staat of wanneer de lamp ook na herhaling brandt, moet het fijnfilter worden vervangen. Als de naald, ondanks het vervangen van het filter, nog steeds in het rood staat, moet de vacuümklep worden gecontroleerd.

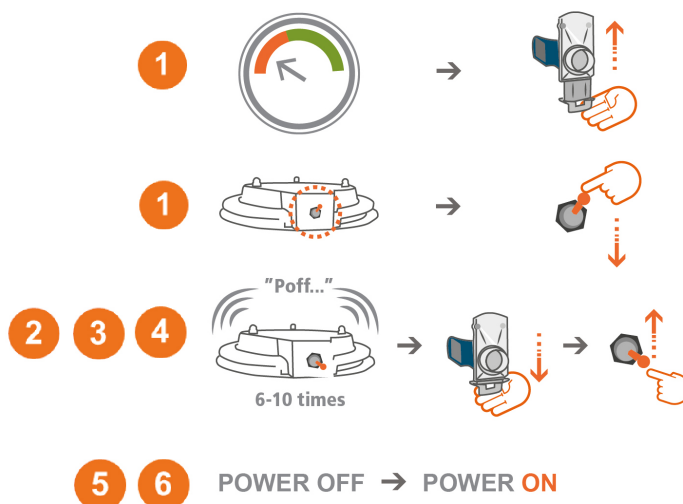

Sommige verrichtingen (die de luchtstroom afknijpen) kunnen ervoor zorgen dat de meter een hoge waarde aanwijst, zelfs met een schoon filter. De machine mag nooit constant aan staan wanneer de meter in het rode gebied staat omdat dit een risico inhoudt op oververhitting. De overgang van het groene naar het rode gebied ligt op 1,5 kPa.

Service/onderhoud

Schoonmaken

Bij het reinigen en onderhoud van de machine, moet de machine worden uitgezet en de stekker uit het contact worden gehaald.

De volgende voorzorgsmaatregelen moeten in het algemeen worden genomen voordat onderhoudswerkzaamheden uitgevoerd gaan worden:

1. Om verspreiden van stof te voorkomen, moet de machine gestofzuigd en schoongemaakt zijn voordat deze uit het verontreinigde gebied wordt genomen en de zuigopeningen moeten afgedicht zijn met bijv. pluggen.
2. Alle machines moeten als verontreinigd worden beschouwd wanneer zij uit de gevaarlijke zone worden gehaald. Er moeten passende maatregelen worden genomen om stofverspreiding te voorkomen.
3. In geval van onderhoud of reparatie moeten alle verontreinigde componenten die niet goed gereinigd zijn, worden afgevoerd. Deze componenten moeten in stofdichte zakken worden verwijderd in overeenstemming met de bepalingen voor het afvoeren van afvalstoffen.
4. Reinig de machine voor het demonteren.
5. Selecteer een geventileerde ruimte met een ventilator.
6. Reinig het onderhoudsgebied van tevoren.
7. Gebruik de juiste persoonlijke beschermingsmiddelen.
8. Het filtercartridge in de cycloon moet wanneer nodig worden vervangen en ten minste eenmaal per jaar. Gebruik alleen originele filters.
9. Het onderhoud mag nooit in de zone plaatsvinden.
10. De machine wordt in een explosieve omgeving gebruikt en daarom moet de functionaliteit ervan door de fabrikant of door opgeleid personeel ten minste eenmaal per jaar worden gecontroleerd (inspectie van bijvoorbeeld schade aan het filter, luchtdichtheid van de stofafscheider, de werking van de regelunit, schade aan componenten, afdichtingen en potentiaalvereffeningskabels). Gebruik alleen originele onderdelen.

Filter vervangen

Het fijn filter moet ten minste eenmaal per jaar worden vervangen. Er mogen alleen originele filters worden gebruikt. Microfilters moeten na 300 uur worden vervangen.



WAARSCHUWING

Een filter vervangen mag alleen worden uitgevoerd door geïnstrueerd personeel. Gebruik een beschermend masker en geschikte apparatuur.

Maak los en til het bovenste deel eraf om goed bij het filter te kunnen. Til het filter recht omhoog. Rijg, indien nodig, een plastic zak over de cycloon om te voorkomen dat het stof in het filter zich verspreidt. Controleer de pakking bij het veranderen van het filter. Een lekkende pakking kan leiden tot de uitstoot van gevaarlijk stof. Gebruik nooit oude pakkingen of namaak. Vervangen filters moeten in een plastic zak worden gelegd, die wordt afgesloten. Zie onderstaande instructies.

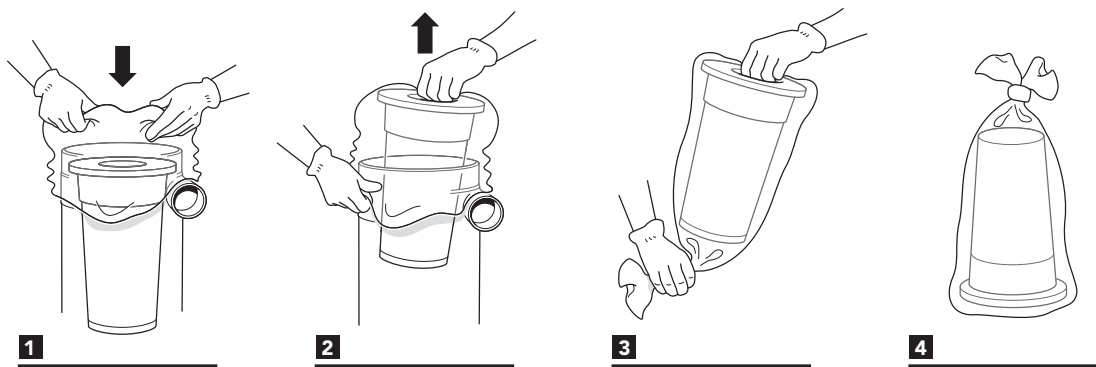

Turbopomp

De turbopomp heeft een zeer lange levensduur zonder speciale onderhoudsbehoefte. Na ongeveer 10.000 bedrijfsuren, moet de radiale afdichting tussen de motor en de turbopomp worden gesmeerd met consistentvet. Lagers en afdichtingen, in zowel de motor als de pomp, moeten gecontroleerd en gesmeerd worden. Versleten onderdelen moeten vervangen worden

Regelmatige controle

Controleer regelmatig of het netsnoer niet beschadigd is.

De machine moet ten minste eenmaal per jaar worden getest en nagekeken, omdat dit een machine is voor materialen die gevaarlijk kunnen zijn voor de gezondheid. Versleten onderdelen moeten worden vervangen. Breng functie en levensduur nooit in gevaar. Gebruik alleen originele onderdelen.

Garantie

De garantieperiode is twee jaar en heeft betrekking op fabricagefouten. De garantie geldt op voorwaarde dat de machine wordt gebruikt op normale wijze en de vereiste service ontvangt. Normale slijtage wordt niet vergoed. Reparaties moeten worden uitgevoerd door Dustcontrol of door een persoon die door Dustcontrol is goedgekeurd. Anders kan de garantie komen te vervallen.

Probleemoplossing

Probleem	Oorzaak	Maatregel
De motor werkt niet.	Elektriciteit niet aangesloten.	Sluit de elektriciteit aan.
	Motorbeveiliging geactiveerd.	Onderzoek waarom de motor overbelast is geraakt en verhelp dit. Let op dat wanneer de machine sterk gesmoord heeft gewerkt, de motorbeveiliging geactiveerd kan zijn als beveiliging tegen oververhitting. Wacht 5 minuten. Reset door eerst op de 0-stand te zetten en daarna naar de start-stand te draaien. Zie de foto onder de tabel. *)

Probleem	Oorzaak	Maatregel
De motor stopt direct na het starten.	Defecte zekering.	Vervang door een juiste zekering.
	Motorbeveiliging geactiveerd.	Onderzoek waarom de motor overbelast is geraakt en verhelp dit. Let op dat wanneer de machine sterk gesmoord heeft gewerkt, de motorbeveiliging geactiveerd kan zijn als beveiliging tegen oververhitting. Wacht 5 minuten. Reset door eerst op de 0-stand te zetten en daarna naar de start-stand te draaien. Zie de foto onder de tabel. *)
De motor loopt, maar de machine zuigt niet.	De zuigslang is niet aangesloten. Slang is verstopt.	Sluit de slang aan. Draai de slang of maak schoon.
	Slang is verstopt.	Draai de slang of maak schoon.
	De container zit niet goed geplaatst.	Plaats de container.
De motor loopt, maar de machine zuigt slecht.	Gat in de zuigslang.	Vervang de slang.
	Verstopt filter.	Schoonmaken of vervangen.
	Zuigslang te lang of te smal.	Vervang de slang.
	Slang gedeeltelijk verstopt.	Draai de slang of maak schoon.
	De bovenkant van de machine niet goed geplaatst.	Plaats op de juiste manier.
	Er is stof vast komen te zitten in de cycloon.	Verwijder de bovenkant en maak de cycloon schoon.
Abnormaal geluid van de machine.		Laat nakijken..

*) De motorbeveiliging mag nooit worden gewijzigd omdat deze af-fabriek is ingesteld als beveiliging tegen oververhitting.



De afbeelding in het middel toont een geactiveerde motorbeveiliging.

EG-verklaring

Wij verklaren hierbij dat de DC 5800 Turbo EX in overeenstemming is met de volgende verordeningen en normen: 2006/42/EC, 2014/35/EU, 2014/30/EU, 2014/34/EU. De meegeleverde stekker is alleen bestemd voor aansluiting buiten de zone. Bij elektrische aansluiting binnen in de zone moet de stekker worden vervangen door een exemplaar dat daarvoor goedgekeurd is. De machine mag niet worden gebruikt voor explosieve stoffen, onstabiele of gloeiende stoffen of stof met minimale ontstekingsenergie (MIE) < 3mJ. Er mogen geen hete of gloeiende deeltjes worden opgezogen met de eenheid. Het serienummer en het bouwjaar staan op het typeplaatje van de machine. Daarnaast moet de machine gemarkeerd zijn:

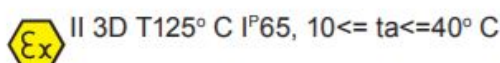



Anna-Lena Berg / CEO
2019-12-17



Peter Söderling / Technical Manager

NEDERLANDS

Reserve dele/Spare parts/Ersatzteile/Pièces de rechange/Recambios/Varaosat/
Reserveonderdelen/Reserve deler/Reservdelar

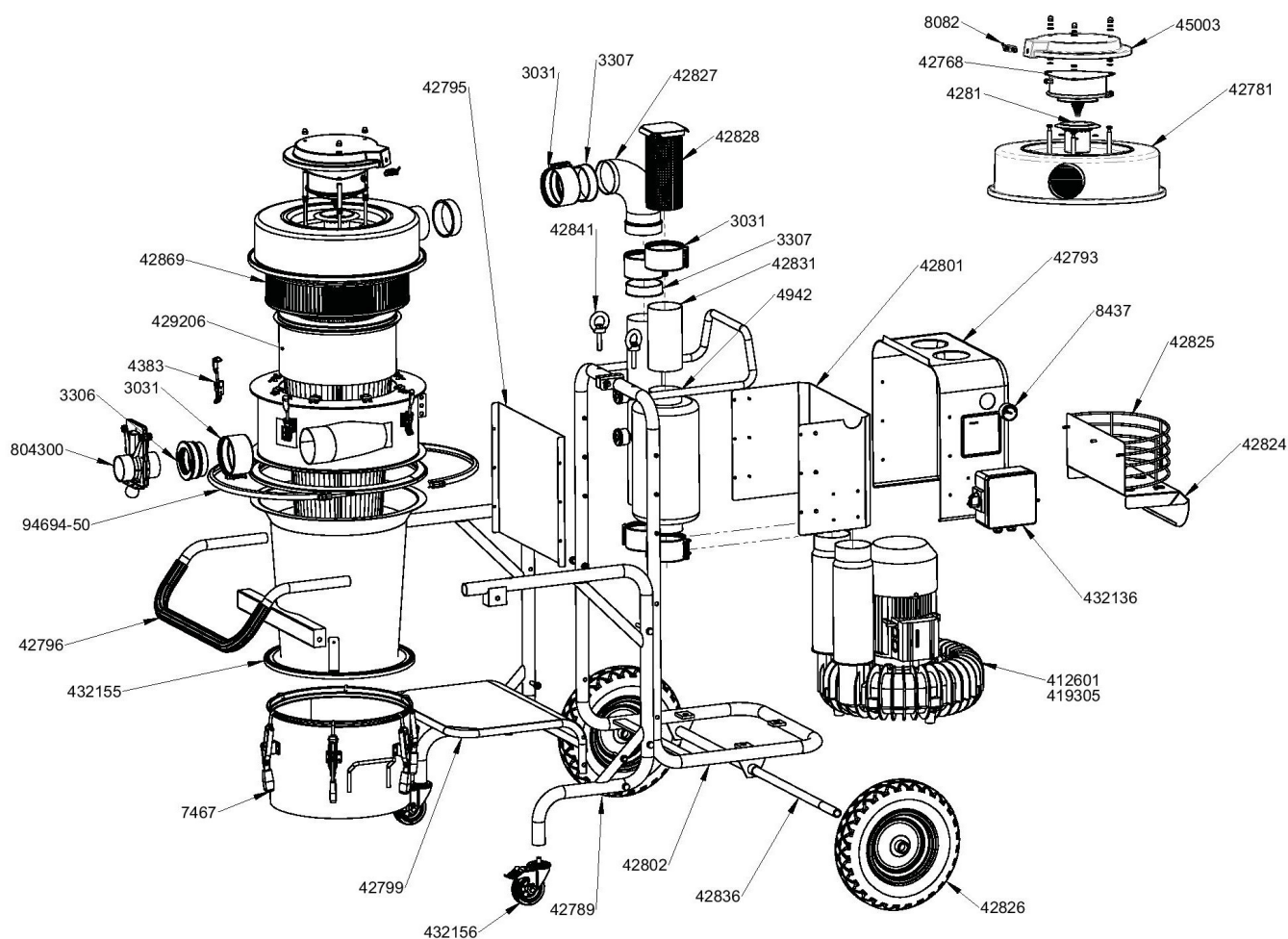

Svenska

Art nr	Benämning	Art nr	Benämning	Art nr	Benämning
3031	Skarv 100	42802	Chassi motordel	432156	Länkhjul H=100 broms ESD
3306	Gummikona 108-76 EPDM	4281	Dysa	4383	Spännlås
3307	Gummikona,108-100 EPDM	42824	Plåt för verktygskorg	45003	Plastlock
412601	Turbopump, 4 kW ATEX zon 22 IP65	42825	Korg	4942	Ljuddämpare ansl.100 300/200
419305	Turbopump motor, 10 hp 460 V60	42826	Hjul, D=395 punkte ringsfri	7467	Behållare 40 l för 6st spännlås
42768	Rensningssystem	42827	Böj, 90°	804300	Skjutspjäll
42781	Lock, lackat	42828	Utlopp	8082	Ventil
42789	Chassi	42831	Utloppsrör	8437	Undertrycksmätare
42793	Plastpanel	42836	Axel L=780	94269	Bruksanvisning i original
42796	Chassi handtag	42841	Lyftögla M12	94694-50	DC 5800 Turbo EX Låsingshalva
42799	Chassi säckhållare	42869	Mikrofilter		
42801	Panel	429206	Finfilter antistatiskt		
		432136	Motorskydd,4 W 7-10 A IP65		
		432155	Cyklon		

English

Part no	Description	Part no	Description	Part no	Description
3031	Joint 100	42801	Panel		7-10 A IP65
3306	Rubber cone 108-76 EPDM	42802	Chassis motor part	432155	Cyclone
3307	Rubber cone,108-100 EPDM	4281	Nozzle	432156	Castor H=100 brake ESD
412601	Turbopump, 4 kW ATEX zon 22 IP65	42824	Sheet metal for tools Basket	4383	Fastener
419305	Turbopump motor, 10 hp 460 V 60 IP65 UL/CSA	42825	Basket	45003	Plastic lid
42768	Cleaning system	42826	Wheel D=400 air filled	4942	Silencer D =100 300/200
42781	Top, painted	42827	Bend, 90°	7467	Container 40 l
42789	Chassis	42828	Outlet	804300	Shutter 110 Man
42793	Plastic panel	42831	Drainage pipe	8082	Valve
42796	Chassis handle	42836	Axle L=780	8437	Pressure drop meter
42799	Chassis sack holder	42841	Lifting loop M12	94269	Original instructions DC 5800 Turbo EX
		42869	HEPA filter	94694-50	Locking ring
		429206	Finefilter antistatic		
		432136	Motoroverload 4 W		

Deutsch

Art. Nr.	Benennung	Art. Nr.	Benennung	Art. Nr.	Benennung
3031	Verbinder 100		Motor	432156	Rolle H=100 Bremse ESD
3306	Konus 108-76 EPDM	4281	Düse	4383	Spannhaltung
3307	Konus,108-100 EPDM	42824	Blech für Werkzeug wagen	45003	Kunststoffdeckel
412601	Turbopump, 4 kW ATEX zon 22 IP65	42825	Korb	4942	Schalldämpfer D = 100 300/200
419305	Turbopump motor, 10 hp 460 V 60 Hz IP65 UL/CSA	42826	Gummirad D=400	7467	Behälter 40 l
42768	Reinigungssystem	42827	Bogen 90°	804300	Schiebeventil 110 Man
42781	Sperrn, lackiert	42828	Auslass	8082	Klappe
42789	Chassis	42831	Abflussrohr	8437	Unterdruckmanometer
42793	Kunststoffplatte	42836	Achse L=780	94269	Originalbetriebsanleitung DC 5800 Turbo EX
42796	Chassis Griff	42841	Hebeöse deckenschleifer M12	94694-50	Spannring
42799	Chassis Sackhalter	42869	Mikrofilter		
42801	Platte	429206	Feinfilter antistatisch		
42802	Chassis Teil des	432136	Motorschutzsch.,4 W 7-10 A IP65		
		432155	Zyklon		

Français

Part no	Description	Part no	Description	Part no	Description
3031	Jonction 100	42802	Partie moteur de châssis	432156	Roue H=100 frein ESD
3306	Cône en caoutchouc 108-76 EPDM	4281	Conduit	4383	Verrou de tension
3307	Cône en caoutchouc, 108-100 EPDM	42824	Tôle d'outils Commander	45003	Couvercle en plastique
412601	Turbop. 5,5 kW 380/660 V	42825	Panier	4942	Silencieux 100 300/200
419305	Moteur de pompe de Turbo, 10 ch 460 V 60 Hz IP65 UL/CSA	42826	Roue caoutchouc D=400	7467	Conteneur 40 l
42768	Système de nettoyage	42827	Plier, 90°	804300	Registre a coulisse 110 Man
42781	Verrouiller, peint	42828	Sortie	8082	Soupape
42789	Chassis	42831	Tuyaux d'égout	8437	Indicateur de pression neg
42793	Panneau en plastique	42836	Essieu L=780	94269	Notice originale DC 5800 Turbo EX
42796	Chassis traiter	42841	Oeil de levage, rect. de plaf. M12	94694-50	La moitié d'émission laser
42799	Support de sac de Châssis	42869	Microfiltre		
42801	Panneau	429206	Filtre fin antistatique		
		432136	Disjoncteur prot.,4 W 7-10 A IP65		
		432155	Cyclone		

Español

Ref	Descripción	Ref	Descripción	Ref	Descripción
3031	Empalme 100		chasis	432155	Ciclón
3306	Cono de goma 108-76 EPDM	4281	Boquilla	432156	Castor H=100 freno ESD
3307	Cono de goma, 108-100 EPDM	42824	Laminación de hojas para herramientas	4383	Cerrador
412601	Turbo bomba, zona 4 kW ATEX 22 IP65	42825	Cesta	45003	Tapa de plástico
419305	Motor de la bomba turbo, 10 hp 460 V 60 Hz IP65 UL /CSA	42826	Cesta	4942	Silenciador D =100 300/200
42768	Sistema de limpieza	42827	Rueda D = 400 llena de aire	7467	Contenedor 40 l
42781	Top, painted	42828	Curva, 90°	804300	Obturador 110
42789	Chasis	42831	Salida	8082	Hombre
42793	Paneles plásticos	42836	Tubo de drenaje	8437	Válvula
42796	Manija del chasis	42841	Eje L=780	94269	La caída de presión metros
42799	Chasis de soporte para bolsas	42869	Collar de izada M12	94694-50	Manual original DC 5800 Turbo EX
42801	Panel	429206	Los filtros HEPA		Anillo de bloqueo
42802	Parte del motor del	432136	Filtro fino antiestá tica		
			Sobrecarga del Motor, 4 W 7-10 A IP65		

Suomi

Osanro	Kuvaus	Osanro	Kuvaus	Osanro	Kuvaus
3031	Jatke 100	42801	Paneeli	432156	Pyörä H=100 jarru ESD
3306	Kumi kartio 108-76 EPDM	42802	Alustan moottori osa	4383	Kiristyssalpa
3307	Kumi kartio,108-100 EPDM	4281	Suutin	45003	Muovikansi
412601	Turbopumppu 380-420/660 V	42824	Peltiä työkaluille kori	4942	Äänenvaimentala100 300/200
419305	Turbo Pumppumoot tori, 10 hp 460 V 60 Hz IP65 UL/CSA	42825	Kori	7467	Säiliö 40 l
42768	Puhdistusjärjestelmä	42826	Kumipyörä D=400	804300	Sulkupetti
42781	Kansi, maalottu	42827	Käyrä, 90°	8082	Venttiili
42789	Alusta	42828	Ulostulo	8437	Alipainemittari
42793	Muovi-paneeli	42831	Viemäriputki	94269	Alkuperäiset käyttöohjeet
42796	Rungon kahva	42836	Akseli L=780	94694-50	DC 5800 Turbo EX Lasing puoli
42799	Alusta säkki haltija	42841	Nostosilmukka M12		
		42869	HEPA-suodatin		
		429206	Suodatin c-luokk		
		432136	Moottorisuoja, 7-10 A IP65		
		432155	Sykloni		

РУССКИЙ

Арт. №	Наименование	Арт. №	Наименование	Арт. №	Наименование
3031	Соединение 100	42802	Часть шасси для электродвигателя	432136	Устройство защиты от перегрузки электродвигателя, 4 Вт 7-10 А IP65
3306	Резиновый конус, 108-76 ЭПДМ	4281	Насадка	432155	Циклон
3307	Резиновый конус, 108-100 ЭПДМ	42824	Держатель корзины для инструментов	432156	Ролик H=100 с тормозом ESD
412601	Турбонасос, 4 кВт ATEX зона 22 IP65	42825	Корзина	4383	Фиксатор
419305	Электродвигатель турбонасоса, 10 л.с. 460 В 60 Гц IP65 UL/CSA	42826	Колесо D = 400 с пневматической шиной	45003	Пластмассовая крышка
42768	Система очистки	42827	Отвод 90°	4942	Глушитель D=100 300/200
42781	Крышка, окрашенная	42828	Выпускной патрубок	7467	Контейнер 40 л
42789	Шасси	42831	Дренажная труба	804300	Отсечной клапан 110 ручной
42793	Пластиковая панель	42836	Ось L=780	8082	Клапан
42796	Ручка шасси	42841	Рым-болт M12	8437	Манометр
42799	Держатель мешка на шасси	42869	HEPA фильтр	94269	Руководство DC 5800 Turbo EX
42801	Панель	429206	Фильтр тонкой очистки антистатический	94694-50	Стопорное кольцо

Dustcontrol Worldwide

Dustcontrol AB

Box 3088
Kumla Gårdsväg 14
SE-145 03 Norsborg
Tel: +46 8 531 940 00
support@dustcontrol.se
www.dustcontrol.com

AT Dustcontrol Ges.m.b.H.

Tel: +43 316 428 081
info@dustcontrol.at
www.dustcontrol.at

AU Archquip - All Preparation Equipment

Tel: +61 7 3217 9877
www.allpreparationequip-
ment.com.au

BENELUX Dustsolutions B.V.

Tel: +31(0)38-2020154
sales@dustsolutions.nl
www.dustsolutions.nl

BG Metaltech14 Ltd

Tel: +359 888 255 102,
+359 889 999 593
metaltex14@abv.bg
www.dustcontrolbg.com

CA Dustcontrol Canada Inc.

Tel: +1 877 844 8784
info@dustcontrol.ca
www.dustcontrol.ca

CH Rosset Technik Maschinen Werkzeuge AG

Tel: +41 41 462 50 70
info@rosset-technik.ch
www.rosset-technik.ch

CN Suzhou DustCollect Filtration Technology Co., Ltd.

Tel: +86 180 6800 0359
sale@dustcollect.cn
www.dustcollect.cn

DE Dustcontrol GmbH

Tel: +49 70 32-97 56 0
info@dustcontrol.de
www.dustcontrol.de

DK Erenfred Pedersen A/S - Construction

Tel: +45 98 13 77 22
info@ep.dk
www.ep.dk

Dansk Procesventilation ApS - Industry

Tel: +45 61 270 870
info@dansk-procesventilation.dk
www.dansk-procesventilation.dk

EE G-Color Baltic OÜ

Tel: +372 682 5919
sales@g-color.ee
www.g-color.ee

ES Barin, s.a.

Tel: +34 91 6281428
info@barin.es
www.barin.es

FI Dustcontrol FIN OY

Tel: +358 9-682 4330
dc@dustcontrol.fi
www.dustcontrol.fi

FR SMH Equipements-Construction

Tel: +33 (0)2 37 26 00 25
info@abequipements.com
www.smhequipements.com

Dustcontrol AB France- Industry

Tel: +46 8 53194027
info@dustcontrol.fr
www.dustcontrol.com

GR Mavrogiannakis S.A

Tel: +30 210 3461762
e-mail: ektox@enternet.gr
www.ekttoxetis.com.gr

HU Vandras Kft

Tel: +36-1-427-0322
Mobile: +36-20-9310-349
vandras@t-online.hu
www.vandras.hu

IN Advance Ventilation Pvt. Limited

Tel: +91 11 47243296-298
sales@advanceventilation.com
www.advanceventilation.com

IT Airum srl

Tel: +39 (0)516 025 072
info@airum.com
www.airum.com

KR ESH Engineering Co. Ltd. - Industry

Tel: +82 (0)2 466 7966
eshengco@gmail.com

KR Concrete Doctor Co. - Construction

Tel: +82 (0)2 2633 3601
chsw3600@cdr.kr

LT UAB Hidromega

Tel: +370 677 10254
info@hidromega.lt
www.hidromega.lt

LV SIA Reaktivs

Tel: +371 20282200
reaktivs@reaktivs.lv
www.reaktivs.lv

MY, ID Stada EnviroSpace (M) Sdn Bhd

Tel: +6016 2616873
plim@stadaenviro.com
www.stadaenviro.com

NO Teijo Norge A.S

Tel: +47 3222 6565
firmapost@teijo.no
www.teijo.no

NZ Artizan Diamond Tools

Tel: (+64) 03 365 4446
enquiry@artizandiamond.co.nz
www.artizandiamond.co.nz

PE Efixo

Tel: (00511) 583-8541
Cel: (0051) 968-140-066
contacto@efixo.pe
http://www.efixo.pe

PH Sweden Concrete Machines Philippines Inc.

Tel: +63 917 573 1583
peringe@packoskick.se
www.swedenconcretemachines.ph

PL Bart Sp. z. o.o.

Tel: +48 32 256 22 33
info@bart-vent.pl
www.bart-vent.pl

PT Metec-Mecano Técnica, Lda.

Tel: +351 21 797 02 91
geral@metec.pt
www.metec.pt

RO AWS Elektrotehnik

Tel: +40 0748 288 358
office@awstehnik.ro
www.awstehnik.ro

RS Enel Alati d.o.o.

Tel: +381 116 1988 14
eneldoo@eunet.rs
www.eneldoo.rs

RU Movers Trading Company LLC

Tel: +7(812)748-29-89
info@movers-td.ru
www.movers-td.com

SG Stada EnviroSpace Pte Ltd

Tel: +65 8533 8006
plim@stadaenviro.com
www.stadaenviro.com

TH MCON intertrade Co., Ltd

Tel: +66 (0) 93 935 1442
sales@mconintertrade.com
www.mconintertrade.com

TR Ventek Mühendislik Ltd

Tel: +90 212 4415596-97
info@ventek.com.tr
www.ventek.com.tr

TW Goodland Enterprise Co., Ltd.

Tel: +886-2-3234-0206
sales@goodland.com.tw
www.goodland.com.tw

UAE Global Enterprises Trading Co

Tel: +971-2-555 4733
global@globalentco.com
www.globalentco.com

GEM Industrial Equipment Trading Co

Tel: +971-4-8840 474
gemuae@eim.ae

UA "MBK "Obshemashkon- trakt", JSC

Tel: +38 (0562) 35-66-77
zao@omk.dp.ua
www.omk.dp.ua

UK Dustcontrol UK Ltd.

Tel: +44 1327 858001
sales@dustcontrol.co.uk
www.dustcontrol.co.uk

US Dustcontrol Inc.

Tel: +1 910-395-1808
info@dustcontrolusa.com
www.dustcontrol.us

VN Tayhostar JSC

Tel: +4 2218 0562/+4 2218 0568
tayhostar@tayhostar.vn
www.tayhostar.vn