

■
Maskiner og
værktøj til
rørbearbejdning

01/2018

Aktion

LI-ION
22V



NYHED
REMS Mini-Press S 22V ACC
Superlet, super lille, super håndterlig,
super hurtig.
Presning under 4 s! (se side 25)

Li-Ion 22V Technology

REMS

for Professionals

REMS App – Altid alle produktinformationer lige ved hånden – hurtigt og enkelt.

På byggepladsen eller hos din forhandler: Brugsanvisninger, reservedelstegninger, samtlige produktinformationer eller produktfilm o.l. kan hentes frem med det samme. Desuden har du mange yderligere funktioner til rådighed.

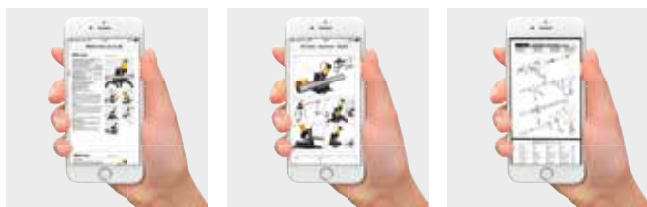

Scan et produktlogo

Du står foran et REMS produkt? Scan produktlogoet, så får du alle detaljer om produktet.

Scan et produktbillede

Du kan scanne produktbillederne i vores tilbudsbrochurer og få alle detaljerne om produktet.

Scan en QR-kode

Scan en QR-kode fra REMS og få alle detaljerne om produktet.



REMS App

Applikationssoftware fås gratis i Apple App Store eller Android App hos Google Play.



REMS Multi-Push – kun et apparat med mere end 10 automatiske skylle- og trykprøvningsprogrammer. Patent EP 2 816 231 ansøgt!

Permanent procesovervågning.

Dokumentation.

USB-grænseflade.

EN 806-4
ZVSHK¹⁾
DVGW²⁾

Skylning

Skylning af drikkevandsinstallationer med vand eller med vand-/luft-blanding med intermitterende trykluft iht. EN 806-4:2010 og iht. instruktion T 84-2004 "Skylning, desinfektion og ibrugtagning af drikkevandsinstallationer" (August 2014) fra det centrale forbund for VVS-installatører i Tyskland (Zentralverband Sanitär Heizung Klima, Deutschland-ZVSHK) og skylning af radiator- og fladevarmesystemer. Også til at skylle rørdledningssystemer med vand-/luft-blanding med konstant trykluft.

Desinfektion

Desinficeringsenhed REMS V-Jet TW til desinficering af drikkevandsinstallationer iht. EN 806-4:2010 og iht. vejledning "Skylning, desinficering og ibrugtagning af drikkevandsinstallationer" (august 2014) fra det centrale forbund for VVS-installatører i Tyskland (Zentralverband Sanitär Heizung Klima, Deutschland-ZVSHK) og af andre rørdledningssystemer, som tilhører. REMS Peroxi Color, bestående af 11 flaske doseringsopløsning REMS Peroxi til desinficering af ca. 100l ledningsvolumen og 20ml flaske rødt farvestof REMS Color til farvning af doseringsopløsningen til fylde- og udvaskekontrol, pipette til kontrol af doseringsopløsningens virkning. Tilførsel af desinfektionsopløsning uden yderligere doseringspumpe (patent EP 2 954 960 ansøgt).

Rengøring og konservering

Rengørings- og konserveringsenhed REMS V-Jet H til at rengøre og konservere varmesystemer, som tilhører. Rengøringsmiddel, grønt indfarvet til fylde- og udvaskekontrol, og korrosionsbeskyttelse, blå indfarvet til fyldekontrol, til ca. 100l ledningsvolumen. Tilførsel af rengøringsmiddel og korrosionsbeskyttelse uden yderligere doseringspumpe (patent EP 2 954 960 ansøgt).

Trykprøvning med trykluft

Tæthedsprøvning af drikkevandsinstallationer med trykluft iht. vejledning "Tæthedsprøvning af drikkevandsinstallationer med trykluft, inert gas eller vand" (januar 2011) fra det centrale forbund for VVS-installatører i Tyskland (Zentralverband Sanitär Heizung Klima (ZVSHK) Deutschland), tæthedsprøvning af gasinstallationer med trykluft efter teknisk regel "DVGW-TRGI 2008, Teknisk regel for gasinstallationer – DVGW arbejdsark G 600" fra DVGW (Deutscher Verein des Gas- und Wasserfaches e. V. Deutschland), og tæthedsprøvning af andre rørdledningssystemer og beholdere med trykluft.

Belastningsprøvning af drikkevandsinstallationer med trykluft iht. vejledning "Tæthedsprøvning af drikkevandsinstallationer med trykluft, inert gas eller vand" (januar 2011) fra det centrale forbund for VVS-installatører i Tyskland (Zentralverband Sanitär Heizung Klima (ZVSHK) Deutschland), belastningsprøvning af gasinstallationer med trykluft efter teknisk regel "DVGW-TRGI 2008, Teknisk regel for gasinstallationer – DVGW arbejdsark G 600" fra DVGW (Deutscher Verein des Gas- und Wasserfaches e. V. Deutschland), og belastningsprøvning af andre rørdledningssystemer og beholdere med trykluft.

Trykprøvning med vand

REMS Multi-Push SLW med hydro-pneumatisk vandpumpe til hydrostatisk trykprøvning af drikkevandsinstallationer med vand iht. EN 806-4:2010, prøvningsmetode A, B eller C hhv. prøvningsmetode B, modificeret iht. vejledning "Tæthedsprøvning af drikkevandsinstallationer med trykluft, inert gas eller vand" (januar 2011) fra det centrale forbund for VVS-installatører i Tyskland (Zentralverband Sanitär Heizung Klima (ZVSHK) Deutschland) og til trykprøvning af andre rørdledningssystemer og beholdere med vand.

Trykluftpumpe

Trykluftpumpe til reguleret fyldning af beholdere af enhver art med trykluft $\leq 0,8$ MPa/8 bar/116 psi, med automatisk frakobling, når det forindstillede lufttryk er nået f.eks. til oppumpning af ekspansionsbeholdere eller dæk.

Drift af trykluftværktøjer

Tilslutning til trykluftværktøjer indtil et luftbehov på ≤ 230 l/min kan indstilles for at tilpasse luftbehovet til det anvendte trykluftværktøj. Manometer til at kontrollere lufttrykket, der leveres af trykluftbeholderen. Trykluftslange med lynkoblinger DN 7,2, som tilhører.

Protokollering

Resultater fra skylle- og prøvningsprogrammer gemmes på det valgte sprog med angivelse af dato, klokkeslæt og protokolnummer og kan overføres til dokumentation på USB-stik eller printer. Supplement af gemte data som f.eks. kundenavn, projektnummer, kontrollør er mulige på eksterne apparater (f.eks. PC, laptop, tablet-PC, smartphone).



Trykprøvning med vand



Skylning af radiator- og fladevarmesystemer



Skylning af drikkevandsinstallationer



Desinfektion af drikkevandsinstallationer

REMS Multi-Push SL sæt

Elektronisk skylle- og trykprøvningsenhed med oliefri kompressor. Til skylning med vand eller vand-/luft-blanding, desinficering, rengøring, konservering af rørledningssystemer, til trykprøvning af rørledningssystemer og beholdere med trykluft, som tryklufpumpe til reguleret fyldning af beholdere af enhver art med trykluft, $p \leq 0,8 \text{ MPa}/8 \text{ bar}/116 \text{ psi}$, og til drift af trykluftværktøjer $\leq 230 \text{ Nl/min}$. Indtastnings- og styreenhed. Stempelkompressor med krømtapdrev, kondensatormotor 230 V, 50 Hz, 1500 W, person-sikkerhedskontakt (PRCD). Kørbart stålørstativ. Låse-anordninger til vandind- og -udgange for REMS Multi-Push. 2 stk. sug-/trykslange $\varnothing 1''$, med tekstilindlæg, 1,5 m lang, med skruetilslutninger $1''$, med låse. 1 stk. tryklufslange $\varnothing 8 \text{ mm}$, 1,5 m lang, med lynkobling DN 5 og skruetilslutning $1/2''$, til trykprøvning med trykluft. Forbindelses-slange kompressor/vandtilslutninger, 0,6 m lang, med lynkobling DN 7,2 og skruetilslutning $1''$, dobbeltnippel $1''$, til udblæsning af vandrester fra REMS Multi-Push og sug-/trykslanger efter endt arbejde. Uden desinfektionsenhed, uden rensnings- og konserveringsenhed. I karton.

Art.-nr. 115610 R220 kr. 19.060,-

+ startsæt TW-H

- 1 REMS V-Jet TW
- 2 REMS Peroxi Color
- 1 REMS V-Jet H
- 2 REMS CleanH
- 2 REMS NoCor

Værdi kr. 5.760,-

kr. **16.595,-**

Art.-nr. 1156X1 R220 kr. **19.995,-**

REMS Multi-Push SLW sæt

Som REMS Multi-Push SL sæt, art.nr. 115610, desuden med hydro-pneumatisk vandpumpe og 1 stk. højtryksslange $\varnothing 1/2''$, 1,5 m lang, med skruetilslutninger $1/2''$, med låse, til trykprøvning af rørledningssystemer og beholdere med vand. I karton.

Art.-nr. 115611 R220 kr. 23.840,-

+ startsæt TW-H

- 1 REMS V-Jet TW
- 2 REMS Peroxi Color
- 1 REMS V-Jet H
- 2 REMS CleanH
- 2 REMS NoCor

Værdi kr. 5.760,-

kr. **20.365,-**

Art.-nr. 1156X2 R220 kr. **23.995,-**

REMS V-Jet TW

Desinfektionsenhed til drikkevandsinstallationer, til tilførsel af doseringsopløsning til desinfektion.

Art.-nr. 115602 R

kr. **1.670,-**

REMS Peroxi Color

1 l flaske doseringsopløsning REMS Peroxi til desinficering af ca. 100 l ledningsvolumen og 20 ml flaske rødt farvestof REMS Color til farvning af doseringsopløsningen til fyld- og udvaskekontrol, pipette til kontrol af doseringsopløsningens virkning.

Art.-nr. 115605 R

kr. **500,-**

REMS V-Jet H

Rengørings- og konserveringsenhed til varmesystemer, til tilførsel af rengøringsmiddel og korrosionsbeskyttelse.

Art.-nr. 115612 R

kr. **1.670,-**

REMS CleanH

1 l flaske rengøringsmiddel til varmesystemer, til fyld- og udvaskekontrol grønt farvet, til ca. 100 l ledningsvolumen.

Art.-nr. 115607 R

kr. **340,-**

REMS NoCor

1 l flaske korrosionsbeskyttelse til konservering af varmesystemer, til fyldekontrol blå indfarvet, til ca. 100 l ledningsvolumen.

Art.-nr. 115608 R

kr. **370,-**

Patent EP 2 816 231 ansøgt!
Patent EP 2 954 960 ansøgt!



SLW sæt

Tysk kvalitetsprodukt

Startsæt TW-H til desinfektion, rengøring og konservering

Med farvekodesystem!

De virksomme stoffer til desinfektion, rengøring og konservering har forskellige farver. Vha. farvningen kan det iagttages, om de virksomme stoffer er tilført helt eller om de er vasket helt ud.



Peroxi

CleanH

NoCor



Printer

til at udskrive de gemte resultater fra skylle- og prøvningsprogrammerne

Art.-nr. 115604 R

kr. **2.550,-**

¹⁾ Tæthedskontrol af drikkevandsinstallationer med trykluft iht. vejledning "Tæthedskontrol af drikkevandsinstallationer" (januar 2011) fra det centrale forbund for VVS-installatører i Tyskland (Zentralverband Sanitär Heizung Klima, Deutschland-ZVSHK). Desinfektion af drikkevandsinstallationer iht. EN 806-4:2010 og iht. vejledning "Skylning, desinfektion og ibrugtagning af drikkevandsinstallationer" (august 2014) fra det centrale forbund for VVS-installatører i Tyskland (Zentralverband Sanitär Heizung Klima, Deutschland-ZVSHK).

²⁾ Tæthedsprøvning af gasinstallationer med trykluft iht. teknisk regel "DVGW-TRGI 2008, teknisk regel til gasinstallationer – DVGW arbejdsark G 600" fra DVGW (Deutscher Verein des Gas- und Wasser-faches e. V., Deutschland)

REMS Solar-Push – fylde, skylle og udlufte i én arbejdsgang. Selvsugende. Høj transportydelse. Ideel til solenergianlæg, jordvarmeanlæg og gulvvarmeanlæg.

Nem rengøring og let fyldning gennem meget stor åbning/låg på plastbeholderen.

To praktiske håndtag, så plastbeholderen nemt kan bæres.



Tysk kvalitetsprodukt

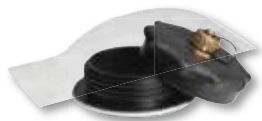

REMS Solar-Push K 60

Elektrisk fylde- og skylleenhed til nem og hurtig fyldning, skylning og udluftning af lukkede systemer. Transportydelse ≤ 36 l/min., beholdervolumen 30 l. Med centrifugalpumpe, temperaturbestandig til konstant belastning $\leq 60^\circ\text{C}$. Transporttryk $\leq 0,55$ MPa/5,5 bar/80 psi. Kondensatormotor 230 V, 50 Hz, 860 W. 2 stk. bøjelige, transparente vævede PVC-slanger $\frac{1}{2}$ " T60, hver 3 m lang, temperaturbestandige $\leq 60^\circ\text{C}$. I karton. Art.-nr. 115312 R220 kr. 5.580,-

kr. **5.195,-**

REMS Solar-Push I 80

Elektrisk fylde- og skylleenhed til nem og hurtig fyldning, skylning og udluftning af lukkede systemer. Transportydelse ≤ 27 l/min., beholdervolumen 30 l. Med Impellerpumpe, temperaturbestandig til konstant belastning $\leq 80^\circ\text{C}$, transporttryk $\leq 0,65$ MPa/6,5 bar/94 psi. Kondensatormotor 230 V, 50 Hz, 1000 W. Overtryksventil. 2 stk flexible EPDM-slanger $\frac{1}{2}$ " T100, hver 3 m lange, højtemperaturbestandige $\leq 100^\circ\text{C}$. I karton. Art.-nr. 115311 R220 kr. 6.140,-

kr. **5.795,-**



Finfilter med finfilterpose 70 μm

bestående af skruelåg med $\frac{3}{4}$ " tilslutning for returledning, adapter, 1 stk. finfilterpose 70 μm , til skylning af gulvvarme-/vægvarme-anlæg og til at fjerne tilslamninger. Art.-nr. 115220

kr. **600,-**

Finfilter med finfilterindsats 90 μm

kan vaskes, med stor snavssamlebeholder, til returledning med tilslutning $\frac{3}{4}$ ", til at skylle gulvvarme-/vægvarme-anlæg og til at fjerne tilslamning. Art.-nr. 115323 R

kr. **1.260,-**

Vekselventil flowretning

komplet med vævet EPDM-slange $\frac{1}{2}$ " T100, til at skylle gulvvarme-/vægvarme-anlæg og til at fjerne tilslamning ved hjælp af trykstød med ændring af flowretningen. Art.-nr. 115326 R

kr. **1.670,-**

REMS Pull-Push – fjerner hurtigt forstoppelser.

Højt starttryk ved hjælp af forreste, indstillelige håndgreb.

Optimal tilpasning til renseopgaven med hjælp af to manchetter:

Den korte manchetter benyttes til vask og badekar – den lange manchetter til toilet.



REMS Pull-Push

Suge-tryk-rensespumpe til hurtig løsning af forstoppelser.

Med kort og lang manchetter. I karton.

Art.-nr. 170300 R kr. 820,-

kr. **725,-**

REMS E-Push 2 – elektrisk fyldning og kontrol.

Højt dydende stempelpumpe.

Høj transportydelse på 6,5 l/min.

Indstillelig trykbegrænsning.

Højtryksslange med stofindlæg sikre korrekt måleresultat.

Sugeslange med indsnagningsfilter.



Op til 60 bar. 1300 W.
Selvsugende.

REMS E-Push 2

Elektrisk trykprøvningspumpe med manometer til tryk- og tæthedsprøvnings af rørlednings-systemer og beholdere op til 6MPa/60 bar/870 psi, med indstillelig trykbegrænsning. Pumpeaggregat med kondensatormotor 230 V, 50 Hz, 1300 W. 1,5 m sugeslange med $\frac{1}{2}$ "-tilslutning. 1,5 m højtryksslange med $\frac{1}{2}$ "-tilslutning. Kontraventil. I karton.

Art.-nr. 115500 R220 kr. 5.400,-

kr. **4.795,-**

REMS Push – med sikkerhed tæt.

Trykstempel af messing

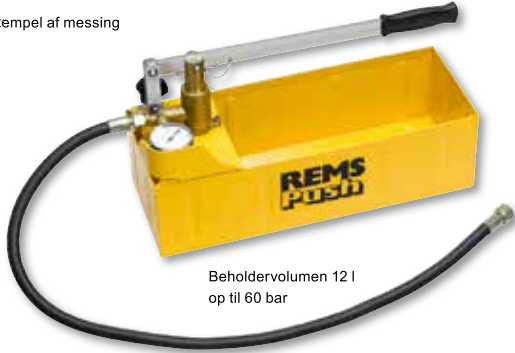

Beholdervolumen 12 l
op til 60 bar

REMS Push

Hånd-trykprøvepumpe med manometer, $p \leq 6 \text{ MPa}/60 \text{ bar}/870 \text{ psi}$, til tryk- og tæthedskontrol af rørledningssystemer og beholdere op til $6 \text{ MPa}/60 \text{ bar}/870 \text{ psi}$. Korrosionsbestandig, pulvercoated stålbeholder til 12 l volumen. 1,5 m højtryksslange med $\frac{1}{2}$ "-tilslutning. I karton. Art.-nr. 115000 R kr. 1.590,-

kr. **1.445,-**



Beholder af rustfrit stål

REMS Push INOX

Hånd-trykprøvepumpe med manometer, $p \leq 6 \text{ MPa}/60 \text{ bar}/870 \text{ psi}$, til tryk- og tæthedskontrol af rørledningssystemer og beholdere op til $6 \text{ MPa}/60 \text{ bar}/870 \text{ psi}$. Beholder af rustfrit stål til 12 l volumen. 1,5 m højtryksslange med $\frac{1}{2}$ "-tilslutning. I karton. Art.-nr. 115001 R kr. 2.040,-

kr. **1.915,-**

Super hurtig retningsændring af spiralfremføring/ -tilbageløb vha. hurtig omkobling også under fuld belastning, uden at motorens drejeretning ændres.

Patent EP 3 059 022



0–950 min⁻¹
600 W, kun 5,2 kg
Tysk kvalitetsprodukt

REMS Mini-Cobra S sæt

Elektrisk rørensese-maskine med hurtig omkobling, til rør $\text{Ø} 20\text{--}50$ (75) mm. Til rørensese-spiraler $\text{Ø} 8$ og 10 mm. Maskine med vedligeholdelsesfrit drev, universalmotor 230 V, 50–60 Hz, 630 W, ekstra drejemomentstærkt venstre- og højreløb ved lave omdrejningstal. Sikkerheds-vippekontakt. Trinløs, elektronisk styring af omdrejningstallet (kontakt med variabel hastighed) fra 0 til 950 min⁻¹. Spiralromle af slagfast, glasfiberforstærket kunststof. Spiral $\text{Ø} 8$ mm, med kerne, 7,5 m lang. I karton. Art.-nr. 170022 R220 kr. 3.310,-

kr. **2.595,-**

Gennemprøvet, handy apparat til hurtig indsats ved tilstoppede rør i f.eks. køkken, bad, toilet.



Tysk kvalitetsprodukt



REMS Mini-Cobra

Rørensese-apparat til rør $\text{Ø} 20\text{--}50$ (75) mm, med håndtag og sekskantmedbringer til en gængs maskine (elektrisk, langsomt løbende boremaskine med trinløs hastighed eller skruemaskine). Til rørensese-spiraler $\text{Ø} 6$, 8 og 10 mm. Spiralromle af slagfast, glasfiberarmeret plast. Lynspændepatron Spiral $\text{Ø} 8$ mm, 7,5 m lang. I karton. Art.-nr. 170010 R kr. 1.140,-

kr. **895,-**

Tysk kvalitetsprodukt



REMS Cobra – Rør frit – nemt og hurtigt.

Hurtigdrejende sektionsspiraler med arbejdslængde op til 70 m. Effektiv kædeslyngning og fræsning op til 740 min⁻¹.

Den lukkede drivspindel beskytter motor og drev mod smuds og vand.



REMS Cobra 22 sæt 16+22

Elektrisk rørensese-maskine til rør $\text{Ø} 20\text{--}150$ mm. Maskine med vedligeholdelsesfrit tandremstræk, kondensatormotor 230 V, 50 Hz, 750 W, højre- og venstreløb, fremføringslange. Person-sikkerhedskontakt (PRCD), 5 sektionsspiraler $16 \times 2,3$ m i spiralkurven, ligebor 16, køllebor 16, savtakket bladbør 16/25, spiralseparationsstift 16, 5 sektionsspiraler $22 \times 4,5$ m i spiralkurven, ligebor 22, proptrækkerbor 22, tragtbor 22, savtakket korsbladbør 22/35, spiralseparationsstift 22/32, 2 par fremføringshandsker, stålkasse til hvert værktøjsæt. I karton. Art.-nr. 172012 R220 kr. 13.840,-

kr. **10.190,-**

REMS RAS P – højt belastbare rørskærere til overskæring af plastrør og plastrør med metallisk indlæg.

Særligt stabil spindel, lang spindelføring og specialhærdede modtryksruller. Med nøjagtig føring ved røret, nem indstilling, nem overskæring og præcist retvinklet snit. Lyntilspænding af indstillingsspindlen i begge retninger.

International Design Award



REMS RAS P 10-40
Rørskærer til rør Ø 10-40 mm, ½-1½".
Art.-nr. 290050 R kr. 870,-

kr. **750,-**

Tysk kvalitetsprodukt



REMS RAS P 50-110
Rørskærer til rør Ø 50-110 mm, 2-4".
Art.-nr. 290100 R kr. 1.340,-

kr. **1.130,-**

Tysk kvalitetsprodukt



REMS RAS P 10-63
Rørskærer til rør Ø 10-63 mm, ½-2".
Art.-nr. 290000 R kr. 950,-

kr. **820,-**



REMS RAS P 110-160
Rørskærer til rør Ø 110-160 mm, 4-6".
Art.-nr. 290200 R kr. 1.670,-

kr. **1.425,-**

REMS ROS P – Handy rørsakse til pæn og ordentlig, hurtig klipning af plastrør og plastrør med metallisk indlæg.

REMS ROS P 42 PS
Rørsaks med hurtigt tilbageløb til rør Ø ≤ 42 mm, 1½".
Art.-nr. 291000 RPS kr. 480,-

kr. **410,-**



REMS ROS P 26
Hurtig overskæring med ét snit. Rørsaks til enhåndsbetjening. Til rør Ø ≤ 26 mm, 1".
Art.-nr. 291240 R kr. 330,-

kr. **265,-**

REMS ROS P 42 S
Rørsaks med hurtigt tilbageløb til rør Ø ≤ 42 mm, 1½".
Art.-nr. 291010 R kr. 560,-

kr. **480,-**



REMS ROS P 35
Rørsaks med hurtigt tilbageløb til rør Ø ≤ 35 mm, 1½".
Art.-nr. 291200 R kr. 360,-

kr. **305,-**



Automatik

REMS ROS P 35 A
Rørsaks med automatisk tilbageløb til rør Ø ≤ 35 mm, 1½".
Art.-nr. 291220 R kr. 450,-

kr. **395,-**



REMS ROS P 63 P
Rørsaks med hurtigt tilbageløb til rør Ø ≤ 63 mm, 2".
Art.-nr. 291270 R kr. 950,-

kr. **775,-**



REMS ROS P 42
Rørsaks med hurtigt tilbageløb til rør Ø ≤ 42 mm, 1½".
Art.-nr. 291250 R kr. 640,-

kr. **530,-**



REMS ROS P 63 S
Rørsaks med hurtigt tilbageløb til rør Ø ≤ 63 mm, 2".
Art.-nr. 291290 R kr. 1.030,-

kr. **840,-**

REMS RAS Cu-INOX S – Højt belastbare, nålelejrede rørskærere til overskæring af rør af rustfrit stål, C-stål, kobber m.m. Til særlig let skæring.

Nålelejrede modtryksruller.
Nålelejret skærehjul.



REMS RAS Cu-INOX 3-28S Mini
Nålelejret. Til rør Ø 3-28 mm, ¼-1½".
Art.-nr. 113241 R kr. 330,-

kr. **280,-**

Til særlig let skæring i begge retninger (REMS RAS Cu-INOX 8-64S).



International Design Award



REMS RAS Cu-INOX 3-35S
Nålelejret, med integreret rørfgrater.
Til rør Ø 3-35 mm, ¼-1½".
Art.-nr. 113351 R kr. 470,-

kr. **390,-**



Tysk kvalitetsprodukt

REMS RAS Cu-INOX 8-64S
Nålelejret, med hurtigindstilling.
Til rør Ø 8-64 mm, ¼-2½".
Art.-nr. 113401 R kr. 1.260,-

kr. **995,-**

REMS RAS St – Robuste kvalitetsværktøjer til overskæring af rør. Til hårdt arbejde og lang levetid.

Rørskærere til stålør.

Tysk kvalitetsprodukt



REMS RAS St 1/8–2"

Rørskærer til rør Ø 1/8–2", 10–60 mm.
Art.-nr. 113000 R kr. 1.210,-

kr. **1.020,-**



REMS RAS St 1 1/4–4"

Rørskærer til rør Ø 1 1/4–4", 30–115 mm.
Art.-nr. 113100 R kr. 2.410,-

kr. **2.045,-**

REMS RAS Cu-INOX – højt belastbare rørskærere til overskæring af rør af: Rustfrit stål, C-stål, kobber m.m.

Robust, stabil konstruktion til hårdt arbejde. Særligt stabil spindel, lang spindelføring og specialhærdede modtryksruller. Med nøjagtig føring ved røret, nem indstilling, nem overskæring og præcist retvinklet snit.



REMS RAS Cu-INOX 3–16

Rørskærer til rør Ø 3–16 mm, 1/8–3/4".
Art.-nr. 113200 R kr. 170,-

kr. **150,-**



REMS RAS Cu-INOX 3–28 Mini

Rørskærer til rør Ø 3–28 mm, 1/8–1 1/4".
Art.-nr. 113240 R kr. 250,-

kr. **205,-**



REMS RAS Cu-INOX 3–28

Rørskærer til rør Ø 3–28 mm, 1/8–1 1/4".
Art.-nr. 113300 R kr. 190,-

kr. **170,-**

Tysk kvalitetsprodukt



REMS RAS Cu-INOX 6–42

Rørskærer til rør Ø 6–42 mm, 1/4–1 1/2".
Art.-nr. 113380 R kr. 910,-

kr. **770,-**

International Design Award



REMS RAS Cu-INOX 6–64

Rørskærer til rør Ø 6–64 mm, 1/4–2 1/2".
Art.-nr. 113400 R kr. 1.080,-

kr. **890,-**

Tysk kvalitetsprodukt



REMS RAS Cu-INOX 3–35

Rørskærer til rør Ø 3–35 mm, 1/8–1 1/4", med integreret rørafgrater.
Art.-nr. 113350 R kr. 350,-

kr. **260,-**



REMS RAS Cu-INOX 3–42

Rørskærer til rør Ø 3–42 mm, 1/8–1 1/4", med integreret rørafgrater.
Art.-nr. 113330 R kr. 450,-

kr. **375,-**

REMS RAS Cu – højt belastbare rørskærere, specielt til overskæring af kobberør.

Særligt stabil spindel, lang spindelføring og specialhærdede modtryksruller. Med nøjagtig føring ved røret, nem indstilling, nem overskæring og præcist retvinklet snit.

International Design Award

Lyntilspænding af indstillingsspindlen i begge retninger.



REMS RAS Cu 8–42

Rørskærer til rør Ø 8–42 mm, 3/8–1 1/2".
Art.-nr. 113370 R kr. 810,-

kr. **690,-**

Tysk kvalitetsprodukt



REMS RAS Cu 3–35

Rørskærer til rør Ø 3–35 mm, 1/8–1 1/4", med integreret rørafgrater.
Art.-nr. 113340 R kr. 320,-

kr. **260,-**



REMS RAS Cu 8–64

Rørskærer til rør Ø 8–64 mm, 3/8–2 1/2".
Art.-nr. 113410 R kr. 1.010,-

kr. **855,-**



REMS RAS Cu 3–42

Rørskærer til rør Ø 3–42 mm, 1/8–1 1/4", med integreret rørafgrater.
Art.-nr. 113320 R kr. 400,-

kr. **335,-**

Robust kvalitetsværktøj til hård belastning og lang levetid.



REMS Catch S 1" + S 1½" + W 240

S-gaffel-rørtang, svensk model. DIN 5234 – form C. Vandpumpetang med gennemstukket led (sænksmedet), kan indstilles i 7 positioner. ISO 8976. Art.-nr. 116X01 R kr. 870,-

kr. **520,-**

Robust udførelse af krom-vanadium-stål, massivt stål-sænksmedet, forædlet, pulvercoatet. Hærdet, ekstremt slidstærk fortanding.



REMS Catch S 1" + S 1½" + S 2"

S-gaffel-rørtænger, svensk model. DIN 5234 – form C. Art.-nr. 116X02 R kr. 1.280,-

kr. **780,-**

REMS Helix VE – bore, skrue, afgrate.



LED-arbejdslampe



kun 1,3 kg



GRATIS

REMS Helix VE Li-Ion sæt

Akku-bore-skruemaskine med Vario-elektronik (VE) til boring i stål, sten, Ø ≤ 10 mm, træ Ø ≤ 28 mm og andre materialer og til indskruining/løsning af skruer Ø ≤ 7 mm. Maskine med selvspændende borepatron, spændeområde 0,8–10 mm, højre- og venstreløb. Elektromekanisk motor med kraftig batteri-motor 14,4 V, 300 W, 2-trins robust planetgear. 2 trinløst indstillelige hastighedsområder på 0–300 min⁻¹ og 0–1250 min⁻¹, 25 momenttrin plus boretrin, højt drejningsmoment på 31 Nm i det lave hastighedsområde. Sikkerheds-vippekontakt. Integreret LED-arbejdslampe. Bælteclip. Genopladeligt Li-Ion-batteri 14,4 V, 1,5 Ah, hurtigladeapparat Li-Ion/Ni-Cd 230 V, 50–60 Hz, 65 W. 1 bit med dobbeltklingelige/krydskærv, 50 mm lang. I bæretaske. Art.-nr. 190010 R220 kr. 2.870,-

+ Leveres inkl.:

- 1 bit-sæt
- 1 ekstra Akku Li-Ion 14,4 V 3,0 Ah
- 1 vest XL

Art.-nr. 190X02 R220 kr. **2.730,-**

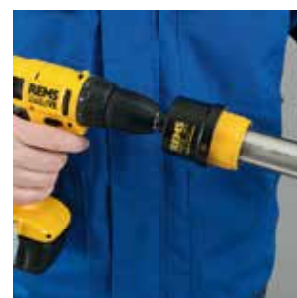

REMS flisebore sæt 6-8-10

Diamantbesatte tørborekroner med special-voksfyldning. Til keramik, fint stentøj, granit, marmor og andre materialer. 3 flisebor Ø 6, 8, 10 mm, anbringshjælpe-værktøj med vacuum-befæstigelse. For elektrisk fremdrift med bore-/skruemaskine. Art.-nr. 181700 R kr. 1.310,-



kr. **995,-**



REMS REG 10-54 E

Udvendig-/indvendig-rørafgrater til rør Ø 10–54 mm, ½–2¼". For elektrisk fremdrift med bore-/skruemaskine. Art.-nr. 113835 R kr. 800,-

Patent EP 2 058 067

kr. **715,-**



Medbringer til REMS REG 10-42

For elektrisk fremdrift med bore-/skruemaskine. Art.-nr. 113815 R

kr. **300,-**



REMS REG 10-42

Udvendig-/indvendig-rørafgrater til rør Ø 10–42 mm, Ø ½–1¾". Art.-nr. 113810 R

kr. **700,-**

REMS Swing – buk røret på arbejdsstedet, op til Ø 32 mm.

Superhurtigt arbejde pga. praktisk multifunktionshåndtag for hurtigt fremføring og hurtigt tilbageløb. Tandstang af hærdet stål.

Tysk kvalitetsprodukt



REMS Swing

Hånd-rørbukker Ø 10–32 mm, Ø ¼–¾", op til 90°. Bløde kobberør Ø 10–22 mm, Ø ¼–¾", s ≤ 1 mm, bløde plastbelagte kobberør Ø 10–18 mm, Ø ¼–¾", s ≤ 1 mm, bløde præcisionsstålør C-stålrør til pressfitting-systemer Ø 12–18 mm, s ≤ 1,2 mm, bløde præcisionsstålør Ø 10–18 mm, s ≤ 1 mm, plastrør med metallisk indlæg Ø 14–32 mm. Op til Ø 26 mm med drevanordning, bukkesegmenter, glidestykkeholder S Ø 10–26 mm med glidestykker, i stabil stålpladekasse/kuffert. Op til Ø 32 mm med drevanordning, bukkesegmenter, 2 holdere til glidestykker Ø 10–26 mm og Ø 32 mm med glidestykker, i stabil kuffert.

Kobberrør m.m.

Sæt 12-15-18-22 ½-5/8-¾-7/8

Art.-nr. 153025 R kr. 2.090,-

kr. **1.945,-**

Plastrør med metallisk indlæg m.m.

Sæt 16-20-25/26-32

Art.-nr. 153029 R kr. 3.390,-

kr. **3.190,-**

Plastrør med metallisk indlæg m.m.

Sæt 16-18-20-25/26-32

Art.-nr. 153023 R kr. 3.520,-

kr. **3.295,-**

REMS Hydro-Swing – Problemfrit arbejde via oliehydraulisk kraftoverføring. Ideel til plastrør op til Ø 32 mm.

Også til rustfrie stålrør op til Ø 22 mm.



Tysk kvalitetsprodukt

REMS Hydro-Swing

Oliehydraulisk manuel rørbukker Ø 10–32 mm, Ø ¼–¾", til 90°. Bløde kobberør Ø 10–22 mm, Ø ¼–¾", s ≤ 1 mm, blødt plastbelagt kobberør Ø 10–18 mm, Ø ¼–¾", s ≤ 1 mm, rør fra pressfitting-systemer af rustfrit nikkelholdigt stål Ø 12–22 mm, s ≤ 1,2 mm, blødt plastbelagt C-stål Ø 12–18 mm, s ≤ 1,2 mm, bløde præcisionsstålør Ø 10–22 mm, s ≤ 1,5 mm, plastrør med metallisk indlæg Ø 14–32 mm. Op til Ø 26 mm med drevenhed, bukkesegmenter, glidestykkeholder H-S Ø 10–26 mm med glidestykker, sekskant-stiftnøgle, i stabil kuffert. Op til Ø 32 mm med drevenhed, bukkesegmenter, 2 holdere til glidestykker Ø 10–26 mm og Ø 32 mm med glidestykker, sekskant-stiftnøgle, i stabil kuffert.

Kobberrør, rør i pressfitting-systemerne af rustfrit stål, m.m.

Set 12-15-18-22

Art.-nr. 153525 R kr. 4.140,-

kr. **3.850,-**

Plastrør med metallisk indlæg m.m.

Set 14-16-18-20-25/26

Art.-nr. 153522 R kr. 3.900,-

kr. **3.595,-**

Plastrør med metallisk indlæg m.m.

Set 16-18-20-25/26-32

Art.-nr. 153523 R kr. 4.420,-

kr. **4.095,-**

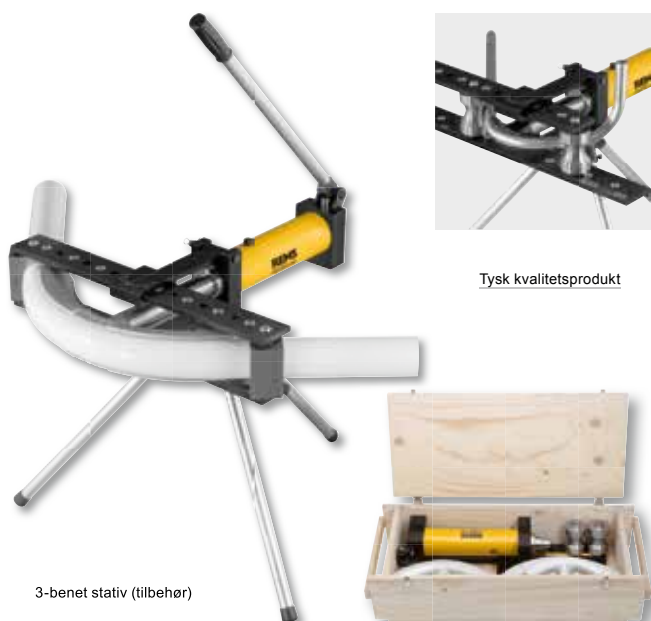

Tysk kvalitetsprodukt

3-benet stativ (tilbehør)

REMS Python – sparer dyre fittings. Supernem bukning op til Ø 2", Ø 75 mm.

REMS Python

Oliehydraulisk rørbukker til målnøjagtig bukning af rør op til 90°. Stålrør EN 10225 Ø ¾–2", plastrør med metallisk indlæg Ø 32–75 mm. Drevenhed med gliderulleholder, øverste gliderulleholder med forskydelig gliderullelejeplade i siden, 2 glideruller, bukkesegmenter hhv. St og V. I stabil transportkasse.

Stålrør

Sæt St ¾-1½-2-2½-3-4-1-1¼"

Art.-nr. 590020 R kr. 9.530,-

kr. **8.090,-**

Stålrør

Sæt St ½-¾-1-1¼-1½-2"

Art.-nr. 590021 R kr. 10.490,-

kr. **8.690,-**

Plastrør med metallisk indlæg

Sæt V 40-50-63 mm

Art.-nr. 590022 R kr. 9.730,-

kr. **8.090,-**

3-benet stativ (tilbehør)

Art.-nr. 590150 R

kr. **960,-**

Bukkesegment og glidestykker 75 mm

Art.-nr. 590063 R

kr. **4.010,-**

REMS Sinus – rør bukkes uden folder.

Tysk kvalitetsprodukt

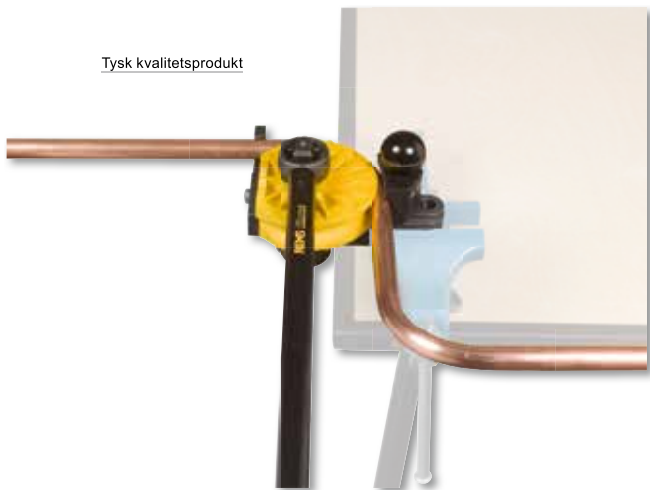

REMS Sinus sæt

Hånd-rørbukker Ø 10–32 mm, Ø ¼–¾", op til 180°. Hårde, halvhårde, bløde kobberør, også tyndvæggede, Ø 10–22 mm, Ø ¼–¾", bløde plastbelagte kobberør, også tyndvæggede, Ø 10–18 mm, rør til pressfittings rustfrit stål, C-stål (plastbelagt), Ø 12–18 mm, C-stål Ø 12–22 mm, bløde præcisionsstålrør Ø 10–20 mm, elektroinstallationsrør EN 50086 Ø 16–20 mm, plastrør med metallisk indlæg Ø 14–32 mm, og andre Drevanordning, skruespindel. Bukkesegmenter og glidestykker. REMS glidemiddel. I stabil stålkasse.

Sæt 15-18-22

Art.-nr. 154001 R

kr. **4.700,-**

Sæt 14-16-18

Art.-nr. 154002 R

kr. **4.540,-**

Sæt 12-15-18-22

Art.-nr. 154003 R

kr. **5.340,-**

Sæt 10-12-14-16-18-22

Art.-nr. 154004 R

kr. **6.850,-**

REMS Curvo – rør bukkes uden folder op til Ø 40 mm, 180°.

Bukning i stedet for dyre fittings!

REMS Curvo har tjent sig selv hjem allerede efter få buk.

Uden skruestik.

Straks klar til brug uden indstillingsarbejde.



1000 W – kun 8 kg

Tysk kvalitetsprodukt

REMS Curvo

Elektrisk rørbukker Ø 10–40 mm, Ø ¼–1½", op til 180°. Hårde, halvhårde, bløde kobberør, også tyndvæggede, Ø 10–35 mm, Ø ¼–1½", bløde plastbelagte kobberør, også tyndvæggede, Ø 10–18 mm, tykvæggede kobberør K65 til køle- og klimateknik EN 12735-1 Ø ¾–1½", rør fra pressfitting-systemer af rustfrit stål Ø 12–28 mm, C-stål, også plastbelagt, Ø 12–28 mm, bløde præcisionsstålrør Ø 10–28 mm, stålrør EN 10255 Ø ¼–¾", elektro-installationsrør EN 50086 Ø 16–32 mm, plastrør med metallisk indlæg Ø 14–40 mm, m.m. Maskine med vedligeholdelsesfrit drev med sikkerhedsglidekobling, universalmotor 230 V, 50–60 Hz, 1000 W, trinløs, elektronisk sikkerhedskontakt, højre- og venstreløb. Bukkesegmenter og glidestykker^{*)}. I stabil stålkasse.

Sæt 15-18-22

Art.-nr. 580026 R220 kr. 10.640,-

kr. **9.595,-**

Sæt 15-22-28

Art. nr 580022 R220 kr. 11.050,-

kr. **9.860,-**

Sæt 15-18-22-28

Art.-nr. 580036 R220 kr. 12.440,-

kr. **10.995,-**

Maskinholder 3B

højdeindstillelig, på 3-ben
Art.-nr. 586100 R

kr. **1.400,-**



3B

1 system – 4 anvendelsesmuligheder!

Ideelt til installatøren.

Hastighedsregulering (Speed-Regulation)

Den hastigheds-omdrejningstal-reguleringselektronik, som er indsat til reguleringen, holder det indstillede omdrejningstal konstant, selv under belastning (Patent EP 2 085 191).



Tysk kvalitetsprodukt

REMS Picus SR sæt Titan

Elektrisk diamant-kerneboremaskine med Speed-Regulation. Til kerneboringer i beton, stålbeton op til $\leq \varnothing 162$ (200) mm, murværk og andre materialer op til $\leq \varnothing 250$ mm. Til tør- eller vådboring, håndført eller med borestander. Maskine med borekrone-tilslutningsgevind UNC 1¼ udvendigt, G ½ indvendigt, vedligeholdelsesfrit 2-trinnet gear med sikkerheds-glidekobling, universalmotor 230 V, 50–60 Hz, 2200 W. Trinløs elektronisk hastighedsregulering 200 min⁻¹ til 500 min⁻¹ (1. gear) resp. 600 min⁻¹ til 1200 min⁻¹ (2. gear), beskyttelse mod overopvarmning. Multifunktions-elektronik med blød start, tomgangs-omdrejningstalsbegrænsning, overbelastnings sikring, blokeringsbeskyttelse. Vippeomskifter med låseanordning. Personbeskyttelseskontakt (PRCD). Vandtilførselsindretning med justerbar afspærringsventil og lynkobling med vandstop og slangestuds ½". Modholder. Afstandsstykke sæt. Enkelt gaffelnøgle str. 32. I stabil stålkasse. REMS Titan borestander med befæstningssæt til murværk og beton. Uden diamant-kerneborekrone.

Art.-nr. 183022 R220 kr. 17.530,-

kr. **14.695,-**

REMS Picus SR sæt 62-82-132 Titan

Som Art.-nr. 183022, men med REMS universal-diamant-kerneborekrone UDKB Ø 62, 82, 132 mm.

Art.-nr. 183022 R220 kr. 20.720,-

kr. **16.995,-**

... nu med borestander REMS Titan – for højeste krav.

For kerneboring op til $\varnothing 300$ mm.

REMS Picus S2/3,5 – til kerneboring i armeret beton m.m. op til $\varnothing 300$ mm.



REMS Picus S2/3,5 sæt Titan

Elektriske diamant-kerneboremaskine til kerneboringer i beton, armeret beton, murværk af enhver art, natursten, asfalt, støbt gulv af enhver art, $\varnothing 40$ –300 mm. Til tør- eller vådboring, med borestander. Maskine med borekrone-tilslutningsgevind UNC 1¼ udvendigt, vedligeholdelsesfrit 2-trinnet gear med sikkerheds-glidekobling, universalmotor 230 V, 50–60 Hz, 3420 W. Multifunktions-elektronik med blød start, tomgangs-omdrejningstalsbegrænsning, overbelastnings sikring, blokeringsbeskyttelse. Vippekontakt. Personbeskyttelseskontakt (PRCD). Omdrejningstal under belastning borespindel 320 min⁻¹, 760 min⁻¹. Vandtilførselsindretning med justerbar afspærringsventil og lynkobling med vandstop og slangestuds ½". Indlægsring. Enkelt gaffelnøgle str. 32. REMS Titan borestander med befæstningssæt til murværk og beton. Uden diamant-kerneborekrone. I karton.

Art.-nr. 180030 R220 kr. 31.160,-

kr. **25.650,-**

REMS Picus S1 – det favorable alternativ



... nu med borestander REMS Simplex 2

Robust, handy borestander til kerneboring op til $\varnothing 200$ mm. Boresøjle af bøjle- og vridfast 4-kantet præcisionsstålrør $\varnothing 50$ mm, koldhærdet, med ekstra snævre tollerencer, til vibrationsfattig føring af glideslidsen.

REMS Picus S1 sæt Simplex 2

Elektrisk diamant-kerneboremaskine til kerneboringer i beton, stålbeton op til $\leq \varnothing 102$ (132) mm, murværk og andre materialer op til $\leq \varnothing 162$ mm. Til tør- eller vådboring, håndført eller med borestander. Drivmaskine med borekrone-tilslutningsgevind UNC 1¼ udvendigt, G ½ indvendigt, vedligeholdelsesfrit gear med sikkerheds-glidekobling, universalmotor 230 V, 50–60 Hz, 1850 W. Multifunktions-elektronik med blød start, tomgangs-omdrejningstalsbegrænsning, overbelastnings sikring, blokeringsbeskyttelse. Vippeomskifter med låseanordning. Personbeskyttelseskontakt (PRCD). Omdrejningstal under belastning borespindel 580 min⁻¹. Vandtilførselsindretning med justerbar afspærringsventil og lynkobling med vandstop og slangestuds ½". Modholder. Anboringshjælp G ½ med $\varnothing 8$ mm bor, sekskant-gaffelnøgle str. 3. Enkelt gaffelnøgle str. 32. I stabil stålkasse. Borestanderen REMS Duplex 2 inkl. fastgørelsessæt til murværk og beton. Uden diamant-kerneborekrone.

Art.-nr. 180032 R220 kr. 16.010,-

kr. **12.190,-**



**Starter-sættet til lav pris.
Ideelt til installatøren.**

REMS UDKB sæt 62-82-132

Ø 62, 82, 132 mm
Art.-nr. 181101 R kr. 4.310,-

kr. **2.795,-**

REMS UDKB LS sæt 62-82-132

Ø 62, 82, 132 mm
Art.-nr. 181111 R kr. 4.750,-

kr. **3.115,-**

REMS universal-diamant-kerneborrkroner

Induktiv loddet på fuldautomatiske loddeanlæg for konstant høj kvalitet af loddeforbindelsen. Borerør med hårdloddede diamant-segenter, som kan genbestykkes.

Universelt anvendelig til mange materialer, til tør- og vådboring, håndført eller med borestander. Ens indvendigt UNC 1/4 tilslutningsgevind. Boreddybde 420 mm. Diamant-segenter med kileformet skærfas ("tagform") for hurtig, nem og rolig forboring. Specialudviklede kvalitetsdiamantsegenter med et stort antal diamanter i en speciel binding, som garanterer fremragende borekvalitet og særdeles høj standtid. Ideel til universel brug i armeret beton og murværk.

Alle REMS maskiner og fremmede maskiner med udvendigt gevind UNC 1/4" kan benyttes.

Tysk kvalitetsprodukt

**Induktivt loddet!
Kan genbestykkes!**



Ø × boreddybde × tilslutning		Art.-nr.	kr.	Aktion kr.
UDKB 32 × 420 × UNC 1/4	4	181010 R	850,00	595,00
UDKB 42 × 420 × UNC 1/4	4	181015 R	900,00	635,00
UDKB 52 × 420 × UNC 1/4	5	181020 R	1.000,00	705,00
UDKB 62 × 420 × UNC 1/4	6	181025 R	1.130,00	795,00
UDKB 72 × 420 × UNC 1/4	7	181030 R	1.240,00	875,00
UDKB 82 × 420 × UNC 1/4	7	181035 R	1.270,00	895,00
UDKB 92 × 420 × UNC 1/4	8	181040 R	1.420,00	995,00
UDKB 102 × 420 × UNC 1/4	8	181045 R	1.460,00	1.025,00
UDKB 112 × 420 × UNC 1/4	9	181050 R	1.620,00	1.140,00
UDKB 125 × 420 × UNC 1/4	10	181057 R	1.950,00	1.365,00
UDKB 132 × 420 × UNC 1/4	11	181060 R	1.920,00	1.345,00
UDKB 152 × 420 × UNC 1/4	12	181065 R	2.240,00	1.575,00
UDKB 162 × 420 × UNC 1/4	12	181070 R	2.300,00	1.615,00
UDKB 182 × 420 × UNC 1/4	12	181075 R	2.450,00	1.720,00
UDKB 200 × 420 × UNC 1/4	12	181080 R	2.540,00	1.780,00
UDKB 225 × 420 × UNC 1/4	13	181085 R	3.670,00	2.565,00
UDKB 250 × 420 × UNC 1/4	14	181090 R	3.850,00	2.695,00
UDKB 300 × 420 × UNC 1/4	22	181095 R	4.160,00	2.915,00

REMS universal-diamant-kerneborekroner LS (LASER)

Lasersvejsset på fuldautomatiske svejseanlæg for konstant høj kvalitet af svejseforbindelsen. Højtemperaturbestandig – ingen aflodning af segenterne pga. overophedning, selv ikke ved ekstrem temperaturbelastning.

Universelt anvendelig til mange materialer, til tør- og vådboring, håndført eller med borestander. Ens indvendigt UNC 1/4 tilslutningsgevind. Boreddybde 420 mm. Diamant-segenter med kileformet skærfas ("tagform") for hurtig, nem og rolig forboring. Specialudviklede kvalitetsdiamantsegenter med et stort antal diamanter i en speciel binding, som garanterer fremragende borekvalitet og særdeles høj standtid. Ideel til universel brug i armeret beton og murværk.

Alle REMS maskiner og fremmede maskiner med udvendigt gevind UNC 1/4" kan benyttes.

**Lasersvejsede!
Højtemperaturbestandige!**



Ø × boreddybde × tilslutning		Art.-nr.	kr.	Aktion kr.
UDKB LS 32 × 420 × UNC 1/4	1	181410 R	1.110,00	780,00
UDKB LS 42 × 420 × UNC 1/4	4	181415 R	990,00	695,00
UDKB LS 52 × 420 × UNC 1/4	5	181420 R	1.100,00	770,00
UDKB LS 62 × 420 × UNC 1/4	6	181425 R	1.250,00	875,00
UDKB LS 72 × 420 × UNC 1/4	6	181430 R	1.370,00	960,00
UDKB LS 82 × 420 × UNC 1/4	7	181435 R	1.400,00	980,00
UDKB LS 92 × 420 × UNC 1/4	8	181440 R	1.560,00	1.095,00
UDKB LS 102 × 420 × UNC 1/4	9	181445 R	1.610,00	1.125,00
UDKB LS 112 × 420 × UNC 1/4	9	181450 R	1.790,00	1.255,00
UDKB LS 125 × 420 × UNC 1/4	10	181457 R	2.150,00	1.510,00
UDKB LS 132 × 420 × UNC 1/4	10	181460 R	2.110,00	1.480,00
UDKB LS 152 × 420 × UNC 1/4	11	181465 R	2.470,00	1.730,00
UDKB LS 162 × 420 × UNC 1/4	12	181470 R	2.530,00	1.775,00
UDKB LS 182 × 420 × UNC 1/4	13	181475 R	2.950,00	2.070,00
UDKB LS 200 × 420 × UNC 1/4	14	181480 R	3.050,00	2.140,00

REMS Pull – til tør- og vådsugning.

Konstant høj sugeeffekt på grund af permanent automatisk filterrensning. Certificeret til at optage sundhedsfarligt støv iht. EN 60335-2-69¹⁾.

REMS Pull

Elektrisk tør- og vådsuger til erhvervsmæssig brug. Til at suge støv, smuds og væsker. Ideel til at støvsuge ved rilleskæring, skæring, boring, kerneboring og slibning. Bypass-motor 230 V, 50–60 Hz, 1200 W. Tænd-/slukkontakt og kontakt for automatisk filterrensning med integreret grøn LED. Sugeeffekt-kontakt for trinløs indstilling af luftmængden ≤ 74 l/s. Begrænsning af fyldeniveauet med automatisk udkobling. Automatisk filterrensning. Apparatstik til el-apparater op til 2200 W, med elektronisk tænd-/sluk-automatik. Stor beholdervolumen 35 l, volumen til væsker 19 l. Kørbar, 2 kørehjul, styrehjul/styrehjul med fastlåsnings. Kabel 7,5 m. 1 stk. papirfilterpose, 1 stk. fladfoldefilter papir. 2 stk. metalsugerør je 0,5 m, greb. Sugelange 2,5 m, sugeslangeforlænger 2,5 m, 300 mm forsats til våd/tør fladesugning med ruller, børstestrimler, gummilæber, forsats til at suge fuger. Adapter sugeslange/el-apparater. Integreerede holdere for tilslutningsledning, sugeslange og tilbehør. I karton.

REMS Pull L sæt

Certificeret som støvsuger og støvfjerner til at optage sundhedsfarligt støv af støvklasse L¹⁾. Ekspositionsgrænseværdi/arbejdspladsgrænseværdi > 1 mg/m³, passagegrad ≤ 1 %.

Art.-nr. 185500 R220 kr. 4.540,-

kr. **3.995,-**

REMS Pull L sæt W

REMS Pull L Sæt W – ideel til sugning af borstam ved vådboring med REMS borestandere. REMS Pull L sæt W med vandresistent fladt foldefilter PES og vandsug-anordning

Art.-nr. 185503 R220 kr. 7.490,-

kr. **6.470,-**

REMS Pull M sæt

Certificeret som støvsuger og støvfjerner til at optage sundhedsfarligt støv af støvklasse M¹⁾. Ekspositionsgrænseværdi/arbejdspladsgrænseværdi $> 0,1$ mg/m³, passagegrad $\leq 0,1$ %.

Med Anti-Statik-System. Elektronisk volumenstrømvåvning, kontakt for sugeslange-diameter, låseprop til sugeslange-tilslutningsstuds.

REMS Pull M med Anti-Statik-System: Statisk elektricitet affades gennem metalsugerør, greb E, sugeslange E, sugeslangeforlænger E og sugeslangetilslutningsstuds på den jordede støvsugertop.

Art.-nr. 185501 R220 kr. 6.370,-

kr. **5.595,-**

REMS Pull M sæt D

REMS Pull M Sæt D – ideel til sugning af sundhedsskadeligt støv ved tørboring med REMS Picus S1, Picus SR, Picus S3 m. fl. REMS Pull M sæt med sugerotor til støvudsugning.

Art.-nr. 185504 R220 kr. 7.240,-

kr. **6.190,-**



REMS Contact 2000 – det mindste, stærkeste og hurtigste apparat af sin art.



Driftseffekt = loddeffekt = 2000 W!
Derfor loddetid fx for Ø 18 mm kun 18 sek.

REMS Contact 2000 Super-Pack

Elektrisk loddeapparat til blødlodning af kobberør Ø 6–54 mm, Ø 1/4–2 1/4". 230 V, 50–60 Hz, 2000 W, styrespænding 24 V. Loddetang med 4 m langt loddetangkabel, sikkerhedstransformator, 4 stk. prisme-elektroder, 2 stk. stavelektroder, 250 g kvalitets-blødlodningstråd REMS Lot Cu 3, 250 g kvalitets-blødlodningspasta REMS Paste Cu 3, 1 stk rørskræker REMS RAS Cu-INOX 3-35, 1 pakke rensesåtte med 10 blade REMS Cu-Viies. I stabil stålkasse.

Art.-nr. 164050 R220 kr. 5.740,-

kr. **5.180,-**



Tysk kvalitetsprodukt

Støvdugning af sundhedsfarligt støv iht. EN 60335-2-69

Ved bearbejdning af mineralholdige materialer, f.eks. beton, kalksandsten, mursten, ildfast materiale, støbt gulv, porebeton, opstår der store mængder kvartsholdigt, sundhedsfarligt mineralsk støv (fint støv af kvarts). Det er sundhedsskadeligt at indånde mineralsk støv. Til sugning af sundhedsskadeligt støv med en expositionsgrænseværdi/arbejdsplads grænseværdi > 0,1 mg/m³ er det foreskrevet minimum en industristøvsuger af støvklasse M¹) iht. EN 60335-2-69. REMS Pull M, tør- og vådsuger, certificeret til sugning af sundhedsfarligt støv af støvklasse M, se til venstre.

REMS Krokodil – rilleskære i stedet for at mejsle.

Anlægspladen ligger til på hele fladen under hele rille-/overskæringsprocessen til ført neddykning af diamant-skæreskiverne, støv frit, sikkert arbejde og let, ensartet fremføring.



Hastighedsregulering (speed-regulation)

Tacho-omdrejningstalelektroniken (REMS Krokodil 180 SR), fastholder den valgte hastighed konstant under belastning (Patent EP 2 085 191).



REMS Krokodil 180 SR



REMS Krokodil 125 + REMS Pull M



Tysk kvalitetsprodukt



GRATIS

+ Leveres inkl.:

2 REMS universal-diamant-skæreskive LS H-P Ø 180 mm



GRATIS

+ Leveres inkl.:

2 REMS universal-diamant-skæreskive LS-Turbo Ø 125 mm

REMS Krokodil 180 SR Basic-Pack

Elektrisk diamant-rille- og -skæremaskine med Speed-Regulation. Til at slidse og skære fx beton, stålbeton, mure af enhver art, natursten, støbt gulv af enhver art. Skæredybde ≤ 61 mm, trinløst indstillelig. Fugebredde ≤ 62 mm, graderet med afstandsskiver 3, 6, 10, 20 mm. Maskine med drivaksel Ø 22,2 mm, til 1, 2 eller 3 diamant-skæreskiver iht. EN 13236, ≤ Ø 85 mm, med vedligeholdelsesfrit gear, universalmotor 230 V, 50–60 Hz, 2000 W. Multifunktionselektronik med blød opstart, tomgangs omdrejningstals begrænsning, overbelastningssikring, beskyttelse mod overophedning. Elektrisk beskyttelse mod genindkobling ved netsvigt. Tilslutningsledning 5,7 m. Sikkerheds-vippekontakt med genindkoblingsspærre. Omdrejningstal under belastning 4500 min⁻¹. Udsugningsstuds for tilslutning af en støvsuger/udsuger (f.eks. REMS Pull M). Topnøgle str. 13. I stabil stålkasse.

Art.-nr. 185011 R220 kr. 7.410,-

Art.-nr. 185X03 R220 kr. **7.690,-**

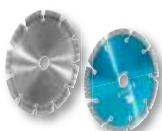

REMS universal-diamant-skæreskive LS-Turbo Ø 180 mm

lasersvejset, højtemperaturbestandig, til hurtige snit og snit i hårde materialer, med metallerne iht. EN 13236

Art.-nr. 185026 R

kr. **380,-**

REMS universal-diamant-skæreskive LS H-P Ø 180 mm

High-Performance, lasersvejset, højtemperaturbestandig, til hurtige snit og snit i særligt hårde materialer, høj standtid, med metallerne iht. EN 13236.

Art.-nr. 185027 R

kr. **640,-**

REMS Krokodil 125 Basic-Pack

Elektrisk diamant-rille- og -skæremaskine til at slidse og skære fx beton, stålbeton, mure af enhver art, natursten, støbt gulv af enhver art. Skæredybde ≤ 38 mm, trinløst indstillelig. Fugebredde ≤ 43 mm, graderet med afstandsskiver 3, 6, 10, 20 mm. Maskine med drivaksel Ø 22,2 mm, til 1 eller 2 diamant-skæreskiver iht. EN 13236, ≤ Ø 125 mm, med vedligeholdelsesfrit gear med sikkerheds-glidekobling, universalmotor 230 V, 50–60 Hz, 1850 W. Multifunktionselektronik med blød opstart, tomgangs omdrejningstals begrænsning, overbelastningssikring. Tilslutningsledning 2,3 m. Sikkerheds-vippekontakt med genindkoblingsspærre. Omdrejningstal under belastning 5000 min⁻¹. Udsugningsstuds for tilslutning af en støvsuger/udsuger (f.eks. REMS Pull M). Topnøgle str. 13. I stabil stålkasse.

Art.-nr. 185010 R220 kr. 7.170,-

Art.-nr. 185X02 R220 kr. **6.390,-**



REMS universal-diamant-skæreskive LS-Turbo Ø 125 mm

lasersvejset, højtemperaturbestandig, til hurtige snit og snit i hårde materialer, med metallerne iht. EN 13236

Art.-nr. 185021 R

kr. **210,-**

REMS universal-diamant-skæreskive LS H-P Ø 125 mm

High-Performance, lasersvejset, højtemperaturbestandig, til hurtige snit og snit i særligt hårde materialer, høj standtid, med metallerne iht. EN 13236.

Art.-nr. 185022 R

kr. **410,-**

¹) Overhold de nationale forskrifter for optagning og bortskaffelse af sundhedsfarligt støv.

REMS CamScope / REMS CamScope S – Fantastiske billeder og videoer fra hulrum, skakter og rør. Dokumentation på MicroSD-kort.



REMS technology
Li-Ion

Dato og tid for optagelsen kan efter ønske gemmes på billede og video. Øjeblikkelig gengivelse af gemte optagelser eller transfer til andre apparater pr. MicroSD-kort. USB-tilslutning til direkte forbindelse med pc eller laptop.



REMS CamScope

Mobilt, handy inspektionskamera med radioteknik til prisbillig inspektion og skadeanalyse af vanskeligt tilgængelige steder som hulrum, skakter, rør m.m. Dokumentation af billeder og videoer på MicroSD-kort. Håndapparat med 4 batterier 1,5 V, AA, LR6. Aftagelig controllerenhed med radioteknik, 3,5" TFT-LCD-farvedisplay, 3-dobbelt digitalt zoom, MicroSD-korttrack, USB-tilslutning, video-udgangsbøsning PAL/NTSC, integreret genopladeligt Li-Ion-batteri 3,7 V, 1,2 Ah. MicroSD-kort 2 GB. Spændingsforsyning/ladeapparatet Li-Ion 100–240 V, 50–60 Hz, 9 W, til controller-enheden. USB-kabel, videokabel. I stabil kuffert. Enten med kamera-kabel-sæt 4,5-1, kamera-kabel-sæt 9-1 eller kamera-kabel-sæt 16-1.

REMS CamScope sæt 16-1

Kamera-kabel sæt Color 16-1, bestående af farvekamera Ø 16 mm, 704 × 576 pixel, med LED'er med hvidt lys, som kan dæmpes, Fixed-Focus-funktion og 1 m forbart skubbekabel. Spejl, krog og magnet for påsætning.

Art.-nr. 175110 R220 kr. 2.930,-

kr. **2.495,-**

REMS CamScope sæt 9-1

Kamera-kabel sæt Color 9-1, bestående af farvekamera Ø 9 mm, 640 × 480 pixel, med LED'er med hvidt lys, som kan dæmpes, Fixed-Focus-funktion og 1 m forbart skubbekabel.

Spejl, krog og magnet for påsætning.

Art.-nr. 175111 R220 kr. 2.980,-

kr. **2.595,-**

REMS CamScope sæt 4,5-1

Kamera-kabel sæt Color 4,5-1, bestående af farvekamera Ø 4,5 mm, 320 × 240 pixel, med LED'er med hvidt lys, som kan dæmpes, Fixed-Focus-funktion og 1 m bøjeligt skubbekabel. Ideelt til inspektion af små rørbøjninger og trange steder.

Art.-nr. 175112 R220 kr. 3.440,-

kr. **2.995,-**



REMS CamScope S – med lydoptagelse.

Mobilt, handy inspektionskamera med radioteknik til prisbillig inspektion og skadeanalyse af vanskeligt tilgængelige steder som hulrum, skakter, rør m.m. Dokumentation af billeder og videoer med lydoptagelse på MicroSD-kort. Håndapparat med 4 batterier 1,5 V, AA, LR6. Aftagelig controller-enheden med radioteknik, 3,5" TFT-LCD-farvedisplay, 3-dobbelt digitalt zoom, MicroSD-kortholder, USB-tilslutning, video-udgangsbøsning PAL/NTSC, integreret genopladeligt Li-Ion-batteri 3,7 V, 1,2 Ah. MicroSD-kort 2 GB. Spændingsforsyning/ladeapparatet Li-Ion 100–240 V, 50–60 Hz, 9 W, til controller-enheden. USB-kabel, videokabel. I stabil kuffert. Enten med kamera-kabel-sæt 4,5-1, kamera-kabel-sæt 9-1 eller kamera-kabel-sæt 16-1.

REMS CamScope S sæt 16-1

Kamera-kabel sæt Color 16-1, bestående af farvekamera Ø 16 mm, 704 × 576 pixel, med LED'er med hvidt lys, som kan dæmpes, Fixed-Focus-funktion og 1 m forbart skubbekabel. Spejl, krog og magnet for påsætning.

Art.-nr. 175130 R220 kr. 3.630,-

kr. **3.295,-**

REMS CamScope S sæt 9-1

Kamera-kabel sæt Color 9-1, bestående af farvekamera Ø 9 mm, 640 × 480 pixel, med LED'er med hvidt lys, som kan dæmpes, Fixed-Focus-funktion og 1 m forbart skubbekabel.

Spejl, krog og magnet for påsætning.

Art.-nr. 175131 R220 kr. 3.680,-

kr. **3.395,-**

REMS CamScope S sæt 4,5-1

Kamera-kabel sæt Color 4,5-1, bestående af farvekamera Ø 4,5 mm, 320 × 240 pixel, med LED'er med hvidt lys, som kan dæmpes, Fixed-Focus-funktion og 1 m bøjeligt skubbekabel. Ideelt til inspektion af små rørbøjninger og trange steder.

Art.-nr. 175132 R220 kr. 4.140,-

kr. **3.545,-**



Skubbekabel-forlænger 900 mm

kan forbindes op til en arbejds længde på 4,5 m

Art.-nr. 175105 R

kr. **310,-**

Kamera-kabel sæt Color 16-1 90°

90° vinklet farvekamera Ø 16 mm, 640 × 480 pixel,

med 1 m forbart skubbekabel.

Art.-nr. 175106 R

kr. **1.010,-**

REMS CamSys – elektronisk kamera-inspektionssystem for prisbillig inspektion og skadesanalyse.



REMS CamSys sæt S-Color

Elektronisk kamera-inspektionssystem for prisbillig inspektion og skadesanalyse. Dokumentation af billeder og videoer på SD-kort med angivelse af dato og klokkeslæt. Controller-enhed med mikroprocessorteknik med 3,5" TFT-LCD-farvedisplay, SD-kortholder, USB-tilslutning, video-udgangsbøsning PAL/NTSC, integreret genopladeligt Li-polymer-batteri 3,7 V, 4,0 Ah, i stabil, slagfast plasthus, stænkvandsbeskyttet. 2 m forbindelseskabel fra kontrollerenheden til kamera-kabelsættet, spændingsforsyning/oplader 100–240 V, 50–60 Hz, 15 W, SD-kort 4 GB, USB-kabel, i stabil kuffert. Kamera-kabelsæt S-Color med højopløsende special-farvekamera med CMOS billedsensor og skubbekabel. Ø 25 mm med CMOS billedsensor og skubbekabel.

REMS CamSys sæt S-Color 10 K

10 m skubbekabel Ø 4,5 mm med længdemarkering, meget fleksibelt, i kabelkurv. Til små rørdiametre og smalle rørbøjninger Ø (40) 50–150 mm, kanaler, skakter, skorstene og andre hulrum. Art.-nr. 175008 R220 kr. 15.060,-



kr. **14.195,-**

REMS CamSys sæt S-Color 20 H

20 m skubbekabel Ø 4,5 mm, meget fleksibelt, i haspe med elektronisk metermåling. Til små rørdiametre og smalle rørbøjninger Ø (40) 50–150 mm, kanaler, skakter, skorstene og andre hulrum. Art.-nr. 175007 R220 kr. 18.490,-



kr. **17.595,-**

REMS CamSys sæt S-Color 30 H

30 m skubbekabel Ø 5,4 mm, fleksibelt, i haspe med elektronisk metermåling. Til rør Ø 50–150 mm, kanaler, skakter, skorstene og andre hulrum. Art.-nr. 175010 R220 kr. 18.730,-

kr. **17.595,-**

REMS CamSys 2 – elektronisk kamera-inspektionssystem for prisbillig inspektion og skadesanalyse. Lydoptagelse. Selvnilvillerende kamera. Sender til lokalisering af kamerahovedet.



REMS CamSys 2 Set S-Color – med lydoptagelse.

Elektronisk kamera-inspektionssystem for prisbillig inspektion og skadesanalyse. Dokumentation af billeder og videoer med lydoptagelse på SD-kort med angivelse af dato og klokkeslæt. Controller-enhed med mikroprocessorteknik med 7" TFT-LCD-farvedisplay, SD-kortholder, USB-tilslutning, video-udgangsbøsning PAL/NTSC, integreret genopladeligt Li-polymer-batteri 3,7 V, 7,6 Ah, i stabil, slagfast plasthus, stænkvandsbeskyttet, antirefleks, stativ, 2 m forbindelseskabel fra kontrollerenheden til kamera-kabelsættet, spændingsforsyning/oplader 100–240 V, 50–60 Hz, 15 W, SD-kort 4 GB, USB-kabel, videokabel i stabil kuffert. Kamera-kabelsæt S-Color med højopløsende special-farvekamera med CMOS billedsensor og skubbekabel.

REMS CamSys 2 Set S-Color 10 K

Højopløseligt special-farvekamera Ø 25 mm, og 10 m skubbekabel Ø 4,5 mm med længdemarkering, særdeles bøjeligt, i kabelkurv. Til små rørdiametre og smalle rørbøjninger Ø (40) 50–150 mm, kanaler, skakter, skorstene og andre hulrum. Art.-nr. 175301 R220 kr. 19.120,-



kr. **17.995,-**

REMS CamSys 2 Set S-Color 20 H

Højopløseligt special-farvekamera Ø 25 mm, og 20 m skubbekabel Ø 4,5 mm, særdeles bøjeligt, i haspe med elektronisk metermåling. Til små rørdiametre og smalle rørbøjninger Ø (40) 50–150 mm, kanaler, skakter, skorstene og andre hulrum. Art.-nr. 175302 R220 kr. 23.110,-



kr. **21.695,-**

REMS CamSys 2 Set S-Color S 30 H

Højopløseligt special-farvekamera Ø 25 mm, sender 33 kHz til lokalisering af kamerahovedet, 30 m skubbekabel Ø 5,4 mm, bøjeligt, i haspe med elektronisk metermåling. Til rør Ø 50–150 mm, kanaler, skakter, skorstene og andre hulrum. Art.-nr. 175303 R220 kr. 24.700,-



kr. **22.995,-**

REMS CamSys 2 Set S-Color S-N 30 H

Højopløseligt special-farvekamera Ø 33 mm, selvnilvillerende, sender 33 kHz til lokalisering af kamerahovedet, 30 m skubbekabel Ø 5,4 mm, bøjeligt, i haspe med elektronisk metermåling. Til rør Ø 70–150 mm, kanaler, skakter, skorstene og andre hulrum. Art.-nr. 175304 R220 kr. 26.690,-

kr. **25.395,-**

REMS Puma VE – den ydelsesstærke universalsav med anti-vibrations-system. Hurtig udskiftning af savklingen uden brug af værktøj. Indstillelig støttesko.

Savklingen kan indsættes 180° drejet.



1300 W – 3,8 kg

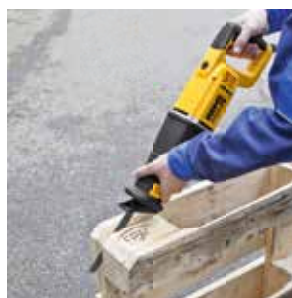

REMS Puma VE sæt

Elektrisk universal-bajonetsav med Vario-Elektronik (VE) til frihåndssavning, med anti-vibrationssystem. Maskine med spadegrep med softgrip, vedligeholdelsesfrit krumtapdrev, kraftig universalmotor 230 V, 50–60 Hz, 1300 W, sikkerheds-vippekontakt, 4 m kabel. Trinløs elektronisk styring af slagtalet (hastighedskontakt) 0 til 2800 min⁻¹. 30 mm vandring. Savklingeholder med hurtigudskiftnings-system. Indstillelig støttesko. 1 stk. REMS savklinge 210-1,8/2,5. I stabil stålkasse. Art.-nr. 560023 R220 kr. 2.290,-

kr. **1.645,-**

REMS savklinger til metal

→ REMS Puma, REMS Cat, REMS Akku-Cat, REMS Tiger, etc.



Betegnelse	Længde mm	Tanddeling mm	Materiale*	Fortanding	Mængde Stk.	Art.-nr.	kr.
REMS savklinge 150-1 Plade, metal, også rustfrit stål, ≥ 1,2 mm	150	1	HSS-Bi bøjelig	bølget	5	561105 R05	150,00
REMS savklinge 200-1 Plade, metal, også rustfrit stål, ≥ 1,2 mm	200	1	HSS-Bi bøjelig	bølget	5	561106 R05	200,00
REMS savklinge 90-1,4, kurveblad Metal, også rustfrit stål, ≥ 1,5 mm	90	1,4	HSS-Bi	bølget	5	561107 R05	140,00
REMS savklinge 150-1,4 Metal, også rustfrit stål, ≥ 1,5 mm	150	1,4	HSS-Bi bøjelig	bølget	5	561104 R05	160,00
REMS savklinge 200-1,4 Metal, også rustfrit stål, ≥ 1,5 mm	200	1,4	HSS-Bi bøjelig	bølget	5	561108 R05	200,00
REMS savklinge 100-1,8 Metal, også rustfrit stål, ≥ 2 mm	100	1,8	HSS-Bi bøjelig	bølget	5	561101 R05	140,00
REMS savklinge 150-1,8 Metal, også rustfrit stål, ≥ 2 mm	150	1,8	HSS-Bi bøjelig	bølget	5	561103 R05	160,00
REMS savklinge 200-1,8 Metal, også rustfrit stål, ≥ 2 mm	200	1,8	HSS-Bi bøjelig	bølget	5	561102 R05	200,00
REMS savklinge 200-2,5 Metal, også rustfrit stål, ≥ 3 mm	200	2,5	HSS-Bi bøjelig	udlagt	5	561109 R05	200,00
REMS savklinge 280-2,5 Metal, også rustfrit stål, ≥ 3 mm	280	2,5	HSS-Bi bøjelig	udlagt	5	561112 R05	250,00

REMS savklinger til træ og metal

→ REMS Puma, REMS Cat, REMS Akku-Cat, REMS Tiger, etc.



Betegnelse	Længde mm	Tanddeling mm	Materiale*	Fortanding	Mængde Stk.	Art.-nr.	kr.
REMS savklinge 210-1,8/2,5 rund spids, ingen fasthængning Paller, træ, træ med søm, metal ≥ 2,5 mm	210	Combo 1,8/2,5	HSS-Bi bøjelig	udlagt	5	561113 R05	200,00
REMS savklinge 150-2,5 Træ, træ med søm, paller, metal, ≥ 3 mm	150	2,5	HSS-Bi bøjelig	udlagt	5	561110 R05	150,00
REMS savklinge 225-2,5 , ekstra tyk, til demontering Træ, træ med søm, metal, ≥ 3 mm	225	2,5	HSS-Bi	bølget	3	561114 R03	200,00
REMS savklinge 300-2,5 , ekstra tyk, til demontering Træ, træ med søm, metal, ≥ 3 mm	300	2,5	HSS-Bi	bølget	3	561116 R03	260,00
REMS savklinge 300-4,2 Træ	300	4,2	WS	udlagt	5	561111 R05	190,00
REMS savklinge 225-3,2/5,0 Træ, træ med søm	225	Combo 3,2/5,0	HSS-Bi bøjelig	udlagt	5	561117 R05	230,00
REMS savklinge 290-5,0/6,35 Levende træ, afgrening	290	Combo 5,0/6,35	WS	udlagt	5	561118 R05	250,00
REMS savklinge 150-6,35 Træ	150	6,35	WS	udlagt	5	561119 R05	110,00

REMS savklinger

→ REMS Puma, REMS Cat, REMS Akku-Cat, REMS Tiger, etc.



Betegnelse	Længde mm	Tanddeling mm	Materiale*	Fortanding	Mængde Stk.	Art.-nr.	kr.
REMS savklinge 150-4,2 Porebeton, gipsplader	150	4,2	WS	udlagt	5	561115 R05	130,00
REMS savklinge 225-8,5 Porebeton, hårdt træ	225	8,5	HM	udlagt	1	561120 R01	340,00
REMS savklinge 300-8,5 Porebeton, hårdt træ	300	8,5	HM	udlagt	1	561121 R01	410,00
REMS savklinge 400-8,5 Porebeton, hårdt træ	400	8,5	HM	udlagt	1	561122 R01	580,00
REMS savklinge 235-12 Porebeton, pimpsten, mursten	235	12	HM	lige	1	561123 R01	470,00
REMS savklinge 300-12 Porebeton, pimpsten, mursten	300	12	HM	lige	1	561124 R01	540,00
REMS savklinge 300-12 , ekstra høj klinge Porebeton, pimpsten, mursten	300	12	HM	lige	1	561125 R01	650,00
REMS savklinge 200 Støbegods m.m.	200		HM-G		2	561126 R02	200,00

*HSS-Bi: Highspeedstål-bimetal; WS: Værktøjsstål; HM: Hårdmetal; HM-G: Hårdmetal-granulat

REMS specialsavklinger

→ REMS Tiger, etc.



REMS

Betegnelse	Længde mm	Tanddeling mm	Materiale*	Fortanding	Mængde Stk.	Art.-nr.	kr.
REMS specialsavklinge 2"/140-2,5 Stålrør ≤ 2"	2"/140	2,5	HSS-Bi	bølget	5	561007 R05	370,00
REMS specialsavklinge 2"/140-3,2 Stålrør ≤ 2"	2"/140	3,2	HSS-Bi	bølget	5	561001 R05	350,00
REMS specialsavklinge 4"/200-3,2 Stålrør ≤ 4"	4"/200	3,2	HSS-Bi	bølget	5	561002 R05	460,00
REMS specialsavklinge 6"/260-3,2 Stålrør ≤ 6"	6"/260	3,2	HSS-Bi	bølget	5	561008 R05	580,00

Til seje materialer, fx rustfrie stålrør, hårde støbejernsrør, i stedet for REMS specialsavklingen bruges den finere fortandede REMS universalsavklinge i forbindelse med REMS Tiger ANC SR med elektronisk hastighedsregulering. * HSS-Bi: Highspeedstål-bimetal



REMS universalsavklinger

→ REMS Tiger, REMS Cat, REMS Akku-Cat, etc.



REMS

Betegnelse	Længde mm	Tanddeling mm	Materiale*	Fortanding	Mængde Stk.	Art.-nr.	kr.
REMS universalsavklinger 100-1,8/2,5 til alle savearbejder	100	Combo 1,8/2,5	HSS-Bi bøjelig	udlagt	5	561006 R05	240,00
REMS universalsavklinger 150-1,8/2,5 til alle savearbejder	150	Combo 1,8/2,5	HSS-Bi bøjelig	udlagt	5	561005 R05	340,00
REMS universalsavklinger 200-1,8/2,5 til alle savearbejder	200	Combo 1,8/2,5	HSS-Bi bøjelig	udlagt	5	561003 R05	450,00
REMS universalsavklinger 300-1,8/2,5 til alle savearbejder	300	Combo 1,8/2,5	HSS-Bi bøjelig	udlagt	5	561004 R05	660,00

Også til træ med søm i, paller. Til seje materialer, fx rustfrie stålrør, hårde støbejernsrør anbefales lavere hastighed, fx ved brug af REMS Tiger ANC SR bajonetsaven med elektronisk hastighedsregulering. * HSS-Bi: Highspeedstål-bimetal

REMS Cat ANC VE – saver alt og overalt. Ekstremt alsidig og stærk frihåndssav. Robust og praktisk.



Tysk kvalitetsprodukt

1050 W – 3,0 kg

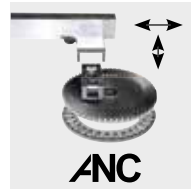

ANC – for højeste krav.

REMS Cat ANC VE sæt

Elektrisk universal-bajonetsav med Vario-Elektronik (VE) til frihåndssavning. Drivmaskine med spadegrep, vedligeholdelsesfrit, vand- og støvbeskyttet oscillationsmotor med all-round nålelejret krumtapdrev (ANC), aggressivt orbitalslag, kraftig universalmotor 230 V, 50–60 Hz, 1050 W, sikkerheds-vippekontakt. Trinløs elektronisk styring af slagtalet (hastighedskontakt) 0 til 2400 min⁻¹. Universel savklingeholder. Sekskantnøgle. 1 REMS universalsavklinge 150-1,8/2,5. I stabil stålkasse.
Art.-nr. 560040 R220 kr. 3.430,-

kr. **2.750,-**

REMS Tiger ANC – rør-bajonetsaven. Saver ubesværet, lynhurtigt, vinkelret.

Fast indstillet, optimalt slagtal specielt til savning af stålrør.



Rørholder for 400 % mere savkraft

Tysk kvalitetsprodukt

1050 W – kun 3 kg

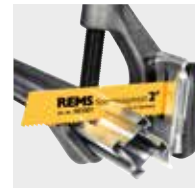
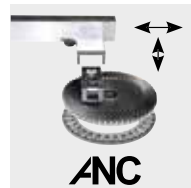

ANC – for højeste krav.

REMS Tiger ANC sæt

Elektrisk rør-bajonetsav til ubesværet, hurtig, retvinklet savning med rørholder og til frihåndssavning. Drivmaskine med lige maskinhåndtag, vedligeholdelsesfrit, vand- og støvbeskyttet oscillationsmotor med all-round nålelejret krumtapdrev (ANC), aggressivt orbitalslag, kraftig universalmotor 230 V, 50–60 Hz, 1050 W, sikkerheds-vippekontakt. Fast indstillet slagtal 2400 min⁻¹. Overbelastningsbeskyttelse. Universel savklingeholder. Sekskantnøgle. Rørholder op til 2". 2 stk. REMS specialsavklinger 2"/140-3,2. I stabil stålkasse.
Art.-nr. 560020 R220 kr. 4.300,-

kr. **4.070,-**

REMS Tiger ANC VE – Installatørsaven. Saver ubesværet, lynhurtigt og vinkelret.

Med Vario-elektronik og spadegrep.



Rørholder for 400 % mere savkraft

Tysk kvalitetsprodukt

1050 W – kun 3 kg

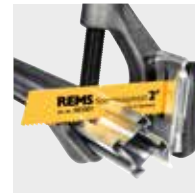
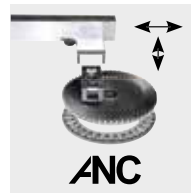

ANC – for højeste krav.

REMS Tiger ANC VE sæt

Elektrisk rør-bajonetsav med Vario-Elektronik (VE) til ubesværet, hurtigt, retvinklet savning med rørholder og til frihåndssavning. Drivmaskine med spadegrep, vedligeholdelsesfrit, vand- og støvbeskyttet oscillationsmotor med all-round nålelejret krumtapdrev (ANC), aggressivt orbitalslag, kraftig universalmotor 230 V, 50–60 Hz, 1050 W, sikkerheds-vippekontakt. Trinløs elektronisk styring af slagtalet (hastighedskontakt) 0 til 2400 min⁻¹. Universel savklingeholder. Sekskantnøgle. Rørholder op til 2". 2 stk. REMS specialsavklinger 2"/140-3,2. I stabil stålkasse.

Art.-nr. 560027 R220 kr. 4.470,-

kr. **3.895,-**

REMS Tiger ANC SR – med hastighedsregulering. Saver ubesværet, lynhurtigt, vinkelret.

Trinløs elektronisk styring af slagtalet.
Også ideel til savning af rustfrie stålør og støbejernsrør.
Med Tacho-regulerings elektronik.



Rørholder for 400 % mere savkraft

Tysk kvalitetsprodukt

1400 W – 3,1 kg

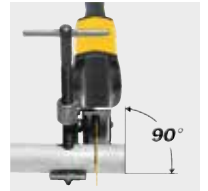
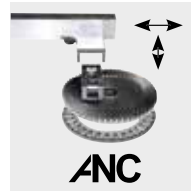

ANC – for højeste krav.

REMS Tiger ANC SR sæt

Elektrisk rør-bajonetsav med hastighedsregulering (SR) til ubesværet, hurtigt, retvinklet savning med rørholder og til frihåndssavning. Drivmaskine med lige maskinhåndtag, vedligeholdelsesfrit, vand- og støvbeskyttet gear med all-round nålelejret krumtapdrev (ANC), fast indstillet orbitalslag, kraftig universalmotor 230 V, 50–60 Hz, 1400 W, sikkerheds-vippekontakt. Trinløs elektronisk slagtaletsregulering af 700 til 2200 min⁻¹ med blød start, tachogenerator, temperaturovervågning og blokeringsbeskyttelse. Universel savklingeholder. Sekskantnøgle. Rørholder op til 2". 2 stk. REMS specialsavklinger 2"/140-3,2. I stabil stålkasse.

Art.-nr. 560026 R220 kr. 5.000,-

kr. **4.295,-**

REMS Aquila 3B Bærbær rørbearbejdningsstation. Rør spændes sikkert indtil 6". Overalt på stedet.

Ø 10–165 mm, ¼–6"



REMS Aquila 3B

Rørbearbejdningsstation med kæde-rørspændestik til at spænde rør Ø 10–165 mm, Ø ¼–6". Arbejdsplade med integreret kæde-rørspændestik med dobbelt spændebakke, rørunderlag, værktøjsholdere, 3 bøjeanordninger til at bøje rør Ø 10–26 mm, Ø ¼–¾", spændehoved. Klappbart 3-bens-stativ med frælgningsplade. I karton.
Art.-nr. 120270 R

kr. **3.030,-**

REMS Aquila WB Rør spændes sikkert indtil 6".



Ø 10–165 mm, ¼–6"

Tysk kvalitetsprodukt

REMS Aquila WB

Førsteklasses kæde-rørspændestik til at spænde rør Ø 10–165 mm, Ø ¼–6". Grundplade med integreret kæde-rørspændestik med dobbeltspændebakke, rørunderlag, bøjeanordning. Til værktøjsbænk. I karton.
Art.-nr. 120250 R

kr. **1.880,-**

Ideel til pressfitting-systemer.



Tysk kvalitetsprodukt

REMS Turbo Cu-INOX – den stærkeste i sin klasse.

fx Ø 22 mm på kun 4 sek.

REMS Turbo Cu-INOX Basic

Metalrundsav med universal-dobbelt-skruestik til oversavning med minimum rest af grat, vinkelret og hurtig. Til rustfri stålør, C-stålør og kobberør til bl.a. pressfitting-systemer. Også til adskillelse af tyndvæggede profiler til vægmontering. Til REMS savklinge Ø 225 mm. Med vedligeholdelsesfrit drev, gennemprøvet universalmotor 230 V, 50–60 Hz, 500 W. Sikkerhedskontakt, sikkerhedsskærm. Omdrejningstal 60 min⁻¹. Ringnøgle. Sekskantnøgle. Uden savklinge. Til arbejdsbord, understel eller kørbart understel. I karton.

Art.-nr. 849006 R220 kr. 7.580,-

GRATIS



+ Leveres inkl.:

1 REMS universal-metalrundsavklinge HSS-E (koboltlegeret) 225 × 2 × 32, 220 tænder.

1 understel

Du sparer kr. 3.010,-

Art.-nr. 849X01 R220 kr.

7.195,-

Til lige snit og geringsnit op til 45°.

Med automatisk køle/smøre-indretning
Tysk kvalitetsprodukt



REMS Turbo K – den stærkeste i sin klasse.

fx 2" stålør på kun 5 sek.

REMS Turbo K Basic

Universal metalrundsav med automatisk køle/smøreindretning til vinkelrette snit og til snit til 45°. Til REMS savklinge Ø 225 mm. Med vedligeholdelsesfrit drev, gennemprøvet stærk universal-motor 230 V, 50–60 Hz, 1200 W, sikkerhedskontakt, sikkerhedsskærm, længdeanslag. Spændindsats til tyndvæggede rør. Omdrejningstal 115 min⁻¹. Ringnøgle. Sekskantnøgle. 1 fyldning REMS køle/smøremiddel REMS Spezial. Uden savklinge. Til arbejdsbord, understel eller kørbart understel. I karton.

Art.-nr. 849007 R220 kr. 9.250,-

GRATIS



+ Leveres inkl.:

1 REMS universal-metalrundsavklinge HSS 225 × 2 × 32, 120 tænder.

1 understel

Du sparer kr. 2.320,-

Art.-nr. 849X02 R220 kr.

9.450,-



Arbejdsplade	1100 × 700 × 26 mm
Arbejdshøjde	800 mm
Vægt	28 kg
Bæreevne	≤ 300 kg

Arbejdsplade	800 × 600 × 22 mm
Arbejdshøjde	800 mm
Vægt	23 kg
Bæreevne	≤ 300 kg

REMS Jumbo – håndterlig og let. Lynhurtig op- og nedtagning.



REMS Jumbo

Sammenklappeligt Arbejdsbord med lyntravers. Arbejdsplade iht. DIN 68 705. I karton.

Art.-nr. 120200 R kr. 2.550,-

kr. **1.950,-**

REMS Jumbo E

Sammenklappeligt Arbejdsbord med lyntravers. Arbejdsplade iht. DIN 68 705. I karton.

Art.-nr. 120240 R kr. 1.750,-

kr. **1.290,-**

Super hurtig, fx INOX Ø 54 mm på kun 4 sekunder.

1200 W
kun 17 kg

Tysk kvalitetsprodukt

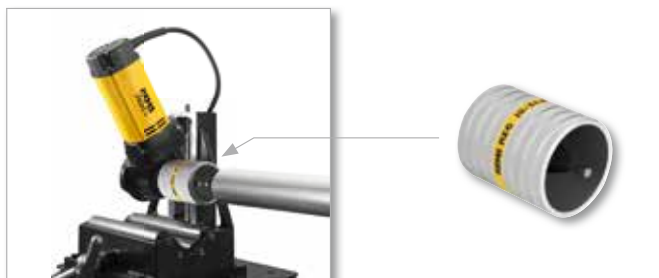

REMS Cento – Overskæring og afgratning op til Ø 115 mm. Vinkelret. Uden spåner. Uden udvendig grat. Tør.

Enestående! Patent EP 1 782 904

Roterende skærehjul til hurtig, vinkelret overskæring af rør.

REMS Cento Basic

Rørskæremaskine til hurtig, vinkelret overskæring af rør Ø 8–115 mm, uden udvendig grat. Til rør fra Pressfitting-systemer af rustfrit stål, C-stål, kobber, Ø 8–108 mm. Til stålør EN 10255 (DIN 2440) DN 10–100, Ø ¼–4", støbe rør (SML) EN 877 (DIN 19522) DN 50–100, plastrør SDR 11, vægtykkelse s ≤ 10 mm, Ø 10–110 mm, Ø ¼–4", plastrør med metallisk indlæg Ø 10–110 mm. Med vedligeholdelsesfrit gear, gennemprøvet universalmotor 230 V, 50–60 Hz, 1200 W. Omdrejningstal 115 min⁻¹. Løberuller af hærdet præcisions-stålrør til rør Ø 22–115 mm, Ø ¼–4". Sikkerhedsfodkontakt. Ringnøgle. Uden skærehjul. Til arbejdsbord, understel eller kørbart understel. I karton.

Art.-nr. 845001 R220 kr. 8.610,-

kr. **7.895,-**

REMS skærehjul Cu-INOX

til rør til pressfitting-systemer af rustfrit stål, kobber, C-stål

Art.-nr. 845050 R

kr. **630,-**

REMS skærehjul Cu

specielt til rør til pressfitting-systemer af kobber

Art.-nr. 845053 R

kr. **630,-**

REMS skærehjul St

til stålør, støbejernsrør (SML)

Art.-nr. 845052 R

kr. **630,-**

REMS skærehjul V, s 10

plastrør og plastrør med metallisk indlæg, vægtykkelse s ≤ 10 mm

Art.-nr. 845051 R

kr. **630,-**

REMS skærehjul C-SF

til overskæring af C-stålrør med samtidig fremstilling af svejse-fas

Art.-nr. 845055 R

kr. **630,-**

REMS skærehjul RF

til overskæring af rustfrie stålør med længdegående

svejset søm EN 1124 (afløbsrør) med REMS Cento RF.

Art.-nr. 845054 R

kr. **630,-**

Håndtag

til at betjene drivmaskinen på gulvet

Art.-nr. 845218 R

kr. **520,-**

Rørstøtte 1

kan justeres i højden med glideslids, til rør Ø 40–110 mm,

Ø 1½–4", ved betjening af drivmaskinen på gulvet

Art.-nr. 845220 R

kr. **870,-**

Tilbehørspakke 1

bestående af understel og Herkules 3B

Art.-nr. 120X01 R kr. 3.190,-

kr. **2.760,-**

Tilbehørspakke 2

bestående af Jumbo, Herkules 3B og Herkules Y

Art.-nr. 120X02 R kr. 5.620,-

kr. **4.715,-**

Tilbehørspakke 3

bestående af Jumbo E og Herkules 3B

Art.-nr. 120X03 R kr. 3.680,-

kr. **2.995,-**

Tilbehørspakke 4

Bestående af et kørbart understel og Herkules 3B

Art.-nr. 120X04 R kr. 3.950,-

kr. **3.375,-**

Indvendig rørafgrater op til DN 100 – ideel til rør til pressfitting-systemer m.m.

REMS REG 28–108

Indvendig rørafgrater til rør Ø 28–108 mm, Ø ¼–4".

Til elektrisk fremdrift med rørskæremaskine REMS Cento.

Art.-nr. 113840 R kr. 1.900,-

kr. **1.790,-**

Patent EP 2 058 067

REMS REG 10–54 E – også til elektrisk drift

Udvendig-/indvendig-rørafgrater til rør Ø 10–54 mm, ½–2½". Også til elektrisk fremdrift

med REMS Helix (se side 10) og andre bore-/skruemaskiner (omdrejningstal ≤ 300 min⁻¹),

med rørskæremaskine REMS Cento (fra fremstillingsdato 09/2011) eller med metalrundsav

REMS Turbo Cu-INOX (fra fremstillingsdato 09/2011).

Art.-nr. 113835 R kr. 800,-

kr. **715,-**

Enestående! Patent EP 1 782 904

Roterende skærehjul til hurtig, vinkelret overskæring af rør.

Tysk kvalitetsprodukt



REMS Cento RF – Overskæring af svejste afløbsrør af rustfrit stål (EN 1124) Ø 40–110 mm.

REMS Cento RF sæt

Rørskæremaskine specielt til hurtig, retvinklet overskæring af rustfrie stålør med længdegående svejset søm EN 1124 (afløbsrør) Ø 40–110 mm. Som Art.-nr. 845001, dog med løberuller af polyamid og rørføringer Ø 75 og 110 mm. Sikkerhedsfodpedal. Ringnøgle. Med skærehjul RF. Til arbejdsbord, understel eller kørbart understel. I karton.

Art.-nr. 845003 R220

kr. **13.950,-**

REMS DueCento – overskæring indtil Ø 225 mm.

Vinkelret. Uden spåner. Svejsbar. Hurtig. Uden udvendig grat.

Tør. Universel til mange typer rør.



REMS DueCento Basic

Rørskæremaskine til hurtig, retvinklet overskæring af rør Ø 40–225 mm, uden udvendig grat. Til rør fra pressfitting-systemer af rustfrit stål, C-stål, kobber, Ø 54–225 mm. Til stålør EN 10255 (DIN 2440) DN 50–150, Ø 2–6", støbte rør (SML) EN 877 (DIN 19522) DN 50–200, plastrør SDR 11, vægtykkelse s ≤ 21 mm, Ø 40–225 mm, Ø 1½–8", plastrør med metallisk indlæg Ø 40–110 mm. Med vedligeholdelsesfrit gear, gennemprøvet universalmotor 230 V, 50–60 Hz, 1200 W. Omdrejningstal 115 min⁻¹. Løberuller af hærdet præcisions-stålør til rør Ø 100–225 mm, Ø 4–6". Sikkerhedsfodpedal. Ringnøgle. 2 stk. højdejusterbare rørstøtter 1, til rør Ø 100–225 mm, Ø 4–8". I karton.

Art.-nr. 845004 R220 kr. 17.140,-

kr. **15.620,-**

til
Ø 225 mm

Enestående! Patent EP 1 782 904

Roterende skærehjul til hurtig, vinkelret overskæring af rør.

Patent EP 2 740 556 ansøgt

REMS skærehjul Cu-INOX

til rør til pressfitting-systemer af rustfrit stål, kobber, C-stål

Art.-nr. 845050 R

kr. **630,-**

REMS skærehjul Cu

specielt til rør til pressfitting-systemer af kobber

Art.-nr. 845053 R

kr. **630,-**

REMS skærehjul St

til stålør, støbejernsrør (SML)

Art.-nr. 845052 R

kr. **630,-**

REMS skærehjul V, s 10

plastrør og plastrør med metallisk indlæg, vægtykkelse s ≤ 10 mm

Art.-nr. 845051 R

kr. **630,-**

REMS skærehjul P, s 21

plastrør og plastrør med metallisk indlæg, vægtykkelse s ≤ 21 mm

Art.-nr. 845057 R

kr. **800,-**

REMS skærehjul C-SF

specielt til rør fra Pressfitting-systemer/Steckfitting-systemer af C-stål, ved samtidig fremstilling af en fas.

Art.-nr. 845055 R

kr. **630,-**

Rørstøtte 1

højdejusterbar til rør Ø 100–225 mm, Ø 4–8"

Art.-nr. 845220 R

kr. **870,-**

Rørstøtte 2

højdejusterbar til rør Ø 40–110 mm, Ø 1½–4" (Løberulleindsats nødvendig)

Art.-nr. 845230 R

kr. **870,-**

Løberulleindsats

til overskæring af rør Ø 40–110 mm, Ø 1½–4"

Art.-nr. 845060 R

kr. **1.390,-**

Tysk kvalitetsprodukt





Tysk kvalitetsprodukt



kun 2,1 kg

REMS Akku-Nano – Overskæring op til Ø 40 mm.

Superlet. Hurtig. Vinkelret. Uden spåner. Uden udvendig grat. Tør.

Enestående! Patent EP 2 077 175

Optimalt angrebepunkt for skærehjulet på røret, der skal skæres over.

REMS Akku-Nano Basic-Pack

Akku-rørskærer til hurtig, vinkelret overskæring af rør Ø 10–40 mm, uden udvendig grat. Til rør fra pressfitting-systemer af rustfrit stål, C-stål, Ø 12–28 mm, kobber Ø 10–35 mm. Plastrør med metallisk indlæg Ø 10–40 mm. Med vedligeholdelsesfrit gear, kraftig akku-motor 10,8 V, 270 W. Omdrejningstal 130 min⁻¹. Sikkerheds-vippekontakt. Akku Li-Ion 10,8 V, 1,3 Ah, hurtigladeapparat li-ion 230 V, 50–60 Hz, 65 W. Modtryksruller af hærdet præcisionsstål. Enkelt gaffelnøgle str. 8. Uden skærehjul. I bæretaske. Art.-nr. 844011 R220 kr. 4.220,-

kr. **3.495,-**

REMS skærehjul Cu-INOX

til rør fra pressfitting-systemer af rustfrit stål, C-stål, kobber

Art.-nr. 844050 R

kr. **220,-**

REMS skærehjul V

for plastrør med metallisk indlæg

Art.-nr. 844051 R

kr. **220,-**

Tysk kvalitetsprodukt



kun 1,9 kg

REMS Nano – Overskæring op til Ø 40 mm.

Superlet. Hurtig. Vinkelret. Uden spåner. Uden udvendig grat. Tør.

Enestående! Patent EP 2 077 175

Optimalt angrebepunkt for skærehjulet på røret, der skal skæres over.

REMS Nano Basic-Pack

Elektrisk rørskærer til hurtig, vinkelret overskæring af rør Ø 10–40 mm, uden udvendig grat. Til rør fra pressfitting-systemer af rustfrit stål, C-stål, Ø 12–28 mm, kobber Ø 10–35 mm. Plastrør med metallisk indlæg Ø 10–40 mm. Med vedligeholdelsesfrit gear, gennemprøvet jævnstrømsmotor 230 V, 50–60 Hz, 130 W. Omdrejningstal 130 min⁻¹. Modtryksruller af hærdet præcisionsstål. Sikkerheds-vippekontakt. Enkelt gaffelnøgle str. 8. Uden skærehjul. I bæretaske. Art.-nr. 844010 R220 kr. 3.110,-

kr. **2.895,-**

REMS skærehjul Cu-INOX

til rør fra pressfitting-systemer af rustfrit stål, C-stål, kobber

Art.-nr. 844050 R

kr. **220,-**

REMS skærehjul V

for plastrør med metallisk indlæg

Art.-nr. 844051 R

kr. **220,-**

REMS REG – robust kvalitetsværktøj til udvendig og indvendig afgratning af rør.



Til rustfrie stålør, andre stålør, kobber-, messing-, aluminium-, plastrør.

REMS REG 8–35

Udvendig-/indvendig-rørafgrater til rør Ø 8–35 mm, ¼–1¼".

Art.-nr. 113825 R kr. 380,-

kr. **305,-**

REMS REG 10–54

Udvendig-/indvendig-rørafgrater til rør Ø 10–54 mm, ½–2¼".

Art.-nr. 113830 R kr. 440,-

kr. **405,-**

Patent EP 2 058 067

REMS REG 10–54 E – også til elektrisk drift

Udvendig-/indvendig-rørafgrater til rør Ø 10–54 mm, ½–2¼". Også til elektrisk fremdrift med REMS Helix (se side 10) og andre bore-/skruemaskiner (omdrejningstal ≤ 300 min⁻¹), med rørskæremaskine REMS Cento (fra fremstillingsdato 09/2011) eller med metalrundsav REMS Turbo Cu-INOX (fra fremstillingsdato 09/2011).

Art.-nr. 113835 R kr. 800,-

kr. **715,-**





1,5Ah / 2,5Ah

- Akku Li-Ion 21,6 V med 1,5 eller 2,5 Ah kapacitet for lang driftstid.
- Endnu mere effektiv: 50% flere presninger!²⁾
 - Akku Li-Ion 21,6V, 1,5Ah til ca. 250 presninger af Viega Profipress DN 15 pr. akkuladning.
 - Akku Li-Ion 21,6V, 2,5Ah til ca. 390 presninger af Viega Profipress DN 15 pr. akkuladning
- Lav vægt.
- Udvidet arbejdstemperaturområde – 10 til + 60 °C.
- Beskyttelse mod dybafledning og overopladning med overvågning af de enkelte celler.
- Temperaturovervågning ved opladningen.
- Korte opladningstider.

REMS Mini-Press 22V ACC og REMS Mini-Press S 22V ACC – De ægte enhånds-radialpresser! Universel op til Ø 40 mm. Super let, super lille, super handy, super hurtig, kan drejes 360°.



Meget "mini"
< 31 cm (V 15)

Patent EP 1 952 948

Særligt kompakt form og lav vægt for REMS presstænger Mini pga. speciel placering af presstangtilslutningen.

Patent EP 2 347 862

Fordybninger, der er anbragt i pressebakkerne, til sikker føring af forbindelseslaskerne for forskydningsfri presning.



Nyhed

Lade-tilstandskontrol

LED-arbejdslampe

Lade-tilstandskontrol

Trindeltd ladetilstandsvision med farvet LED

kun 2,5 kg

Tysk kvalitetsprodukt

kun 2,6 kg



REMS Mini-Press 22V ACC / Mini-Press S 22V ACC

Akku-radialpresse med automatisk tilbageløb til fremstilling af pres samlinger Ø 10–40 mm, Ø ¾–1 ¼". Til drift af REMS presstænger Mini/pressringe. Drejeligt hoved og automatisk låsning af presstang. Elektrohydraulisk drev med trækstærk batterimotor 21,6 V, 380 W, robust planetgear, excentrisk stempelpumpe og et kompakt høj-effektivt hydrauliksystem, sikkerheds-vippekontakt. Integreret LED-arbejdslampe. Akku Li-Ion 21,6 V, 1,5 Ah, hurtiglader Li-Ion 230 V, 50–60 Hz, 70 W.



REMS Mini-Press 22V ACC Basic-Pack

I stabil stålkasse.
Art.-nr. 578010 R220 kr. 10.730,-

kr. **7.995,-**

REMS Mini-Press 22V ACC Basic-Pack L-BOX

I systemkasse L-Boxx.
Art.-nr. 578014 R220 kr. 10.970,-

kr. **8.195,-**

REMS Mini-Press S 22V ACC Basic-Pack

I stabil stålkasse.
Art.-nr. 578015 R220 kr. 10.730,-

kr. **7.995,-**

REMS Mini-Press S 22V ACC Basic-Pack L-BOX

I systemkasse L-Boxx.
Art.-nr. 578016 R220 kr. 10.970,-

kr. **8.195,-**

Strømforsyning Li-Ion 230V/21,6V til netdrift 230 V i stedet for akku Li-Ion 21,6V

Art.-nr. 571567 R220 kr. 2.640,-

kr. **2.165,-**

¹⁾Garantibetingelser og registrering til forlængelse af producentens garanti til 5 år på www.rems.de/service.

²⁾Akku Li-Ion 21,6V i sammenligning med akku Li-Ion 14,4V.

REMS Mini-Press ACC – Den ægte enhånds-radialpresse! Kun 2,4 kg! Universel op til Ø 40 mm. Super let, super lille, super handy, super hurtig, kan drejes 360°.



Drivmaskine med pressetang V 22 kun 33 cm lang. Derfor kan den bruges overalt, i fri hånd, over hovedet, også på særligt smalle steder.

Særligt kompakt form og lav vægt for REMS presstænger Mini pga. special placering af presstang-tilslutningen (patent EP 1 952 948).

Fordybninger, der er anbragt i pressebakkerne, til sikker føring af forbindelseslaskerne for forskydningsfri presning (patent EP 2 347 862).



REMS Mini-Press ACC Basic-Pack

Akku-radialpresse med automatisk tilbageløb efter presning, til fremstilling af press-samlinger Ø 10–40 mm, Ø ¼–1 ¼". Til drift af REMS presstænger Mini/pressringe. Drejelig presstangholder med automatisk lås. Elektrohydraulisk motor med automatisk returløb, med kraftig batteri-motor 14,4 V, 380 W, robust planetgear, excenterstempelpumpe og kompakt højkapacitets hydrauliksystem, sikkerheds-vippekontakt. Integreret LED-arbejds-lampe. Akku Li-Ion 14,4 V, 1,5 Ah, hurtigladeapparat Li-Ion/Ni-Cd 230 V, 50–60 Hz, 65 W. I stabil stålkasse.

Art.-nr. 578012 R220 kr. 8.950,-



kr. **6.490,-**



Automatic Circuit Control
med automatisk tilbageløb

Tysk kvalitetsprodukt



Universel op til Ø 110 mm. Kompakt.
Handy. Lynhurtig. Kan drejes 360°.

REMS Akku-Press ACC Basic-Pack

Akku-radialpresse med automatisk tilbageløb til fremstilling af pres samlinger Ø 10–108 (110) mm, Ø ¼–4". Til drift af REMS presstænger/pressringe og til egnede presstænger/pressringe af andre fabrikater. Presstangsfastholdelse med automatisk indrastning. Elektrohydraulisk drev med trækstærk batterimotor 14,4 V, 380 W, robust planetgear, excenter stempelpumpe og kompakt høj-effektivt hydrauliksystem. Sikkerhedsafbryder. Akku Li-Ion 14,4 V, 3,0 Ah, hurtiglader Li-Ion/Ni-Cd 230 V, 50–60 Hz, 65 W. I stabil stålkasse.

Art.-nr. 571014 R220 kr. 10.280,-

kr. **7.990,-**

←ACC→

Automatic Circuit Control
med automatisk tilbageløb

Tysk kvalitetsprodukt



kun 4,7 kg

Universel op til Ø 110 mm. Kompakt.
Handy. Lynhurtig. Kan drejes 360°.

REMS Power-Press ACC Basic-Pack

Elektrohydraulisk radialpresse med automatisk tilbageløb til fremstilling af pres samlinger Ø 10–108 (110) mm, Ø ¼–4". Til drift af REMS presstænger/pressringe og til egnede presstænger/pressringe af andre fabrikater. Presstangsfastholdelse med automatisk indræstning. Elektrohydraulisk drev med trækstærk motor, 450 W, robust planetgear, excentrisk stempelpumpe og kompakt høj-effektivt hydrauliksystem. Sikkerhedsafbryder. I stabil stålkasse. Art.-nr. 577010 R220 kr. 8.690,-

kr. **7.790,-**

Tysk kvalitetsprodukt

kun 4,7 kg



REMS Power-Press SE – universel op
til Ø 110 mm. Lynhurtig, sikker presning.

REMS Power-Press SE Basic-Pack

Elektrisk radialpresse til fremstilling af pressforbindelser Ø 10–108 (110) mm, Ø ¼–4". Til drift af REMS presstænger/pressringe og egnede presstænger/pressringe fra fremmede fabrikater. Presstangholder med automatisk fastlåsning. Elektromekanisk drift med gennemprøvet universalmotor 230 V, 50–60 Hz, 450 W, vedligeholdelsesfrit gear med sikkerheds-glidekobling og fremføringssystem med trapezgevindspindel, sikkerheds-tipkontakt. I stabil stålkasse. Art.-nr. 572111 R220 kr. 5.980,-

kr. **5.290,-**



Tysk kvalitetsprodukt

kun 1,6 kg



REMS Eco-Press – universel op til Ø 26 mm.
Lynhurtig, sikker presning.

REMS Eco-Press hånd-radialpresse

Hånd-radialpresse med låsende stopanslag til fremstilling af presssamlinger på plastrør og plastrør med metallisk indlæg Ø 10–26 mm, Ø ¼–1". Til drift med REMS presstænger. Med delelige rørarme. I blister-plastemballage. Art.-nr. 574000 R kr. 1.330,-

kr. **1.190,-**

Enestående!

Patent EP 1 223 008

Alle REMS presstænger, som i kataloget er markeret med *, har en yderligere tilslutning og passer også til hånd-radialpressen REMS Eco-Press. Derfor nem, favorabel lagerføring.

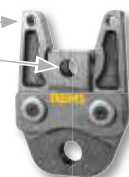

REMS Power-Press XL ACC – universel op til Ø 110 mm.

Også til Geberit Mapress C-STÅL, RUSTFRIT STÅL, KOBBER i drikkevands- og varmeinstallationer op til Ø 108 mm.

Presser op til Ø 110 mm i kun én arbejdsproces. Superhurtigt, f.eks. Geberit Mapress RUSTFRIT STÅL Ø 108 mm på kun 15 sek. Til drift af REMS presstænger/pressringe/pressringe XL og egnede presstænger/pressringe af fremmede fabrikater. Drejelig presstangholder med automatisk fastlåsning.



←ACC→

Automatic Circuit Control

med automatisk tilbageløb

Tysk kvalitetsprodukt



REMS Power-Press XL ACC Basic-Pack

Eihydraulisk radialpresse med automatisk tilbageløb til fremstilling af pres samlinger Ø 10–108 (110) mm, Ø ¾–4". Til drift af REMS presstænger/pressringe/pressringe XL og egnede presstænger/pressringe af fremmede fabrikater. Drejelig presstangholder med automatisk fastlåsning. Eihydraulisk drift med gennemtestet universalmotor 230 V, 50–60 Hz, 450 W, robust planetgear, excenterstempelpumpe og kompakt høj-effektivt hydrauliksystem, sikkerheds-vippeafbryder. I transportkasse.
Art.-nr. 579010 R220

kr. **14.020,-**

F.eks. til pressfitting-systemer Geberit Mapress C-STÅL, RUSTFRIT STÅL, KOBBER i drikkevands- og varmeinstallationer op til Ø 108 mm.

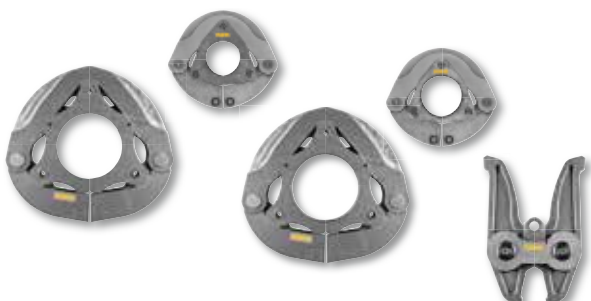

REMS pressringe XL (PR-3S)

Højt belastbare pressringe XL (PR-3S) og mellemtang Z6 XL af smedet og specialhærdet stål. Presskonturerne på REMS pressringe XL (PR-3S) er systemspecifikke og svarer til presskonturerne for de pågældende pressfitting-systemer. Derved perfekt systemkonformitet, sikker presning.

M 66,7 XL (PR-3S)²⁾

Art.-nr. 579107 R

kr. **6.780,-**

M 76,1 XL (PR-3S)²⁾

Art.-nr. 579101 R

kr. **7.180,-**

M 88,9 XL (PR-3S)²⁾

Art.-nr. 579102 R

kr. **7.580,-**

M 108,0 XL (PR-3S)²⁾

Art.-nr. 579103 R

kr. **7.980,-**

Mellemtang Z6 XL

til drift af REMS pressringe M 64,0–108,0 XL (PR-3S) med REMS Power-Press XL

Art.-nr. 579120 R

kr. **2.480,-**

²⁾Drift af pressringe XL (PR-3S) kræver mellemtang Z6 XL.

Enestående!

Patent EP 1 223 008

Alle REMS presstænger, som i kataloget er markeret med *, har en yderligere tilslutning og passer også til hånd-radialpressen REMS Eco-Press. Derfor nem, favorabel lagerføring.

Patent EP 2 027 971

REMS pressestang Mini ACz, Fz, RFz, RFz med fortangning forhindrer graddannelse ved pressehylstret.

Tysk kvalitetsprodukt

Med denne mulighed for sporing opfylder REMS anbefalingerne fra den europæiske standard EN 1775:2007 ved installation af pressfitting-systemer for gas.

Eksempel REMS presstang M: Aftryk "M" på en presset fitting til sporing iht. EN 1775:2007

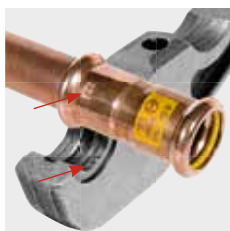

REMS presstænger – har millionvis af gange vist, hvad de duer til. Til alle gængse pressfitting-systemer.

Højt belastbare presstænger i smedet og sejt, hårdt, særligt hærdet specialstål. REMS presstænger er systemspecifikke og har presskonturer svarende til de respektive pressfitting-systemer. Derfor perfekt, systemkonform, sikker presning. Presstængerne pressbakket med meget eksakt indarbejdet og maskineelt afrundet presskontur, produceret på CNC-bearbejdnings-centre. Derfor langt mindre fabrikstolerancer end ved støbt presskontur.

Sporing iht. EN 1775:2007

REMS presstænger/pressringe med presskontur M, V, SA, B, RN og UP har hver en særlig markering indarbejdet i presskonturen, som efter presningen efterlader et blivende aftryk direkte på den pressede fitting. Derved er det muligt for brugeren selv efter presningen at kontrollere, om der er brugt en egnet presstang eller pressring til at fremstille presssamlingen.

REMS presstænger: M og V – 12 til 35 mm

kr. **795,-**

REMS presstænger Mini: M og V – 12 til 35 mm

kr. **770,-**

REMS presstænger: Øvrige profiler – 12 til 32 mm. TH, U, UP, VP, G, B

kr. **995,-**

REMS REMS presstænger Mini: Øvrige profiler – 12 til 32 mm. TH, U, UP, VP, G, B

kr. **960,-**

Strømforsyning Li-Ion 230 V/14,4 V til netdrift i stedet for Akku Li-Ion 14,4 V



Strømforsyning Li-Ion 230 V/14,4 V

til netdrift i stedet for akku Li-Ion 14,4 V
Art.-nr. 571565 R220 kr. 2.230,-

kr. **1.825,-**



REMS pressringe til store dimensioner. Sæt på. Pres. Færdig.

REMS pressringe (PR-3S) med 3 press-segenter, drejeligt lejret på en bøjelig ring for krævende sammenpresninger med store dimensioner. Optimal presning med radialt styret bevægelse af pressesegmenterne. Presskontur M til Geberit Mapress og andre egnede systemer.

REMS pressring M42 (PR-3S)

Art.-nr. 572706 R

kr. 4.100,-

REMS pressring M54 (PR-3S)

Art.-nr. 572708 R

kr. 4.100,-

Mellemtang Z2

til drift af REMS pressringe (PR-3S) 42–54 mm

Art.-nr. 572795 RX

kr. 880,-

Stålkasse

Art.-nr. 572810 R

kr. 560,-

Pressring-sæt komplet

Art.-nr. 572060 R

kr. 9.630,-



Tysk kvalitetsprodukt

kr. **8.495,-**

REMS pressringe 45° (PR-2B) – problem-løsningen til vanskeligt tilgængelige steder.

f.eks. installationsopbygning, fritlagte rør, skakter

Patent EP 2 774 725

REMS presring 45° (PR-2B), med 2 presbakker, for en sikker påsætning af presbakkerne på svært tilgængelige steder via 45° skråstilling.



Tysk kvalitetsprodukt

REMS pressringe 45° (PR-2B)

Presskontur	Art.-nr.	kr.
V 12 45° (PR-2B)	574502 R	750,00
V 15 45° (PR-2B)	574504 R	750,00
V 18 45° (PR-2B)	574506 R	750,00
V 22 45° (PR-2B)	574508 R	750,00
V 28 45° (PR-2B)	574510 R	750,00
V 35 45° (PR-2B)	574512 R	830,00
M 12 45° (PR-2B)	574520 R	750,00
M 15 45° (PR-2B)	574522 R	750,00
M 18 45° (PR-2B)	574524 R	750,00
M 22 45° (PR-2B)	574526 R	750,00
M 28 45° (PR-2B)	574528 R	750,00
M 35 45° (PR-2B)	574530 R	830,00
F 16 45° (PR-2B)	574550 R	750,00
F 20 45° (PR-2B)	574552 R	750,00
F 26 45° (PR-2B)	574554 R	750,00
F 32 45° (PR-2B)	574556 R	750,00

REMS mellemtang Mini Z1

til drift af REMS pressringene 45° (PR-2B). Eget til REMS Mini-Press ACC, REMS Mini-Press 22V ACC, REMS Mini-Press S 22V ACC.
Art.-nr. 578558 RX

kr. **880,-**

REMS mellemtang Z1

til drift af REMS pressringene 45° (PR-2B). Eget til alle REMS radialpresser (undtagen REMS Mini-Press ACC, REMS Mini-Press 22V ACC, REMS Mini-Press S 22V ACC).
Art.-nr. 574500 RX

Stålkasse

med indlæg til mellemtang Mini Z1 og mellemtang Z1 samt 6 stk. REMS pressringe V 12–35 45° (PR-2B) hhv. M 12–35 45° (PR-2B)
Art.-nr. 574516 R

kr. **560,-**

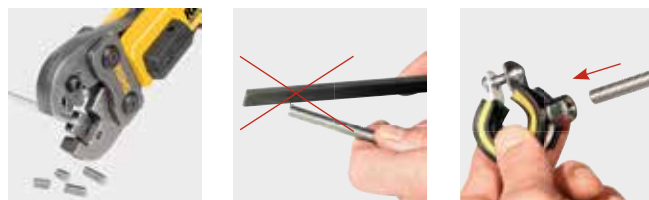

Skæretang med 1 par vendbare skæreindsatser for stål, rustfrit stål, M 6–M 12, op til styrkeklasse 4.8 (400 N/mm²).



Tysk kvalitetsprodukt

Patent EP 1 952 948



REMS gevindklippetænger M – klipping af gevindstænger. Lynhurtigt.

Enestående! – Patent EP 1 223 008

Alle gevindklippetænger, som i kataloget er markeret med *, har en yderligere tilslutning til manuel drift med hånd-radialpressen REMS Eco-Press. Derfor nem, favorabel lagerføring.

Til REMS Mini-Press ACC, REMS Mini-Press 22V ACC, REMS Mini-Press S 22V ACC:

REMS gevindklippetang Mini – klipper på kun 2 sekunder!

M 6	Art.-nr. 578620	
M 8	Art.-nr. 578621	
M 10	Art.-nr. 578622	i stedet for kr. 1.440,- nu kun

Til REMS radialpresser (undtagen REMS Mini-Press ACC, REMS Mini-Press 22V ACC, REMS Mini-Press S 22V ACC) og egnede radialpresser af andre fabrikater:

REMS gevindklippetang

M 6*	Art.-nr. 571890	
M 8*	Art.-nr. 571895	
M 10	Art.-nr. 571865	
M 12	Art.-nr. 571870	i stedet for kr. 1.440,- nu kun

kr. **1.295,-**



Tysk kvalitetsprodukt

REMS kabelsaks – Elektriske kabler klippes nemt.



Produceret af smedet og særlig hærdet specialstål. Udskiftelige kabelskær produceret på CNC-bearbejdningscentre. Målnøjagtig skæregeometri med høj standtid. Stort klippe-område. Drift med elektriske REMS radialpressmaskiner (undtaget REMS Mini-Press ACC, REMS Mini-Press 22V ACC, REMS Mini-Press S 22V ACC) og med andre, egnede radialpressmaskiner af andre fabrikater.

REMS kabelsaks

Kabelsaks med 2 stk. udskiftelige kabelskær til elektriske kabler $\leq 300 \text{ mm}^2$ ($\varnothing 30 \text{ mm}$). I karton.
Art.-nr. 571887 kr. 2.400,-

kr. **1.595,-**



Tysk kvalitetsprodukt



REMS EMSG 160 – automatisk svejsning. Elektronisk styring. Akustisk og optisk overvågning af svejseproceduren.

REMS EMSG 160

Elektromuffe-svejsesystem. 230 V, 50 Hz, 1150 W, til svejsning af afløbsrør med PE elektrosvejsmuffer fra Akatherm-Euro, Coes, Geberit, Valsir, Waviduo, $\varnothing 40\text{--}160 \text{ mm}$. Elektronisk styret, med akustisk og optisk overvågning af svejsningen. I stabilt, slagfast plastkabinet med bærerem. 4,40 m svejseledning. I karton.
Art.-nr. 261001 R220 kr. 4.300,-

kr. **3.895,-**

Varmeelement iht. DVS.
Prima PTFE-belægning.



REMS MSG – rationel muffesvejsning.



REMS MSG 63 FE sæt 20-25-32

Varmeelement-muffesvejsesystem til plastrør og formstykker af PB, PE, PP, PVDF. Varmeelement 230 V, med PTFE-belagte varmestudser, varmebøsninger til $\varnothing 20, 25, 32 \text{ mm}$. Fast indstillet temperatur på 263°C til PP-rør, med elektronisk temperaturregulering. Aflæggestativ. Holder til arbejdsbord til fastgørelse af apparatet i horisontal eller i vertikal position. Sekskant-nøgle til montering og afmontering af varmestudser og varmebøsninger. I stålkasse.
Art.-nr. 256233 R220 kr. 3.190,-

kr. **2.895,-**

op til
2"



Tysk kvalitetsprodukt

*Omgivelses-/vandtemperatur ca. 18°C.

REMS Eskimo – indfrysning i stedet for tømning. Lynhurtig. Automatisk tilførsel af kølemiddel.

Særligt smalle, uopslidelige frysemanchetter. Høj kuldeydelse, fx ¾" stålør på kun 5 min.*

REMS Eskimo sæt

Rør-indfrysningsapparat til kølemidlet kuldioxid. Til stål-, støbejerns-, bly-, kobber- og plastrør, Ø ¼–2", Ø 10–60 mm. Med hver 2 stk. indfrysningsmanchetter i 10 forskellige størrelser til hele arbejdsområdet, flasketilslutning med T-fordeler, låsemøtrik, 2 gribestykker med injektor, 2 højtryksslanger. I stabil kuffert.
Art.-nr. 130002 R kr. 3.580,-

kr. **2.860,-**

op til
2"



Høj kuldeydelse, fx ¾" stålør på kun 9 min*.

Tysk kvalitetsprodukt

*Omgivelses-/vandtemperatur ca. 18°C.

REMS Frigo 2 – elektrisk indfrysning i stedet for tømning. Lynhurtig op til 2".

Enestående! Patent EP 1 108 944

Indfrysningshoveder i ét stykke til arbejdsområdet Ø ¼–1" hhv. Ø 15–35 mm, kræver ingen reduktionsindsatser. Særligt kompakte indfrysningshoveder med geometrisk specielt udlagte rundinger til optagelse af forskellige rørdiametre. Særlig smal, kun 50 mm bred. Kan bruges overalt, også på trange steder. Ingen smøring/pasta nødvendig.

REMS Frigo 2 sæt

Elektrisk rør-indfrysningsapparat med lukket kølemiddelkredsløb. Til stål-, kobber-, plastrør, plastrør med metallisk indlæg, Ø ¼–2", Ø 10–60 mm. Kuldeaggregat 230 V, 50 Hz, 430 W, 2 kølemiddelslanger, 2 spændebånd, 2 LCD-digital-termometer, sprayflaske. Udrustning til Ø ¼–1½", 15–42 mm. I stabilt stål kabinet. I karton.
Art.-nr. 131011 R220 kr. 10.050,-

kr. **7.995,-**



Udrustningssæt 1½–2" / 54–60 mm

Art.-nr. 131160 R

kr. **1.600,-**



Tysk kvalitetsprodukt

REMS Spezial – højlegeret gevindskæreolie.

på basis af mineralolie, afvaskbar.

REMS Spezial 5l dunk

Art.-nr. 140100 R kr. 400,-

kr. **295,-**

REMS Spezial 600 ml spray

Art.-nr. 140105 R kr. 140,-

kr. **110,-**



REMS Sanitol – mineraloliefrit gevindskæreolie.

Fuldstændigt vandopløseligt. Opfylder forskrifterne DVGW, ÖVGW, SVGW. Indfarvet med rødt til udvaskningskontrol. Fremragende korrosionsbeskyttelse.

REMS Sanitol 5l dunk

Art.-nr. 140110 R kr. 550,-

kr. **395,-**

REMS Sanitol 600 ml spray

Art.-nr. 140115 R kr. 150,-

kr. **110,-**



7808-649



W 1.303



DW-0201AS2032

REMS eva – kluppen til fagfolk.

Særligt nem startskæring og gevindskæring pga. præcis forarbejdning af skærehoved, skærebakker og låg til en kompakt enhed. Skralde af stål, tykt plastbelagt.



Tysk kvalitetsprodukt

REMS Eva sæt R 1/2-3/4-1-1 1/4

Hånd-gevindskæreklop med lynudskiftelige skærehoveder. Til rørgvind 1/4–2", 16–50 mm, boltgevind 6–30 mm, 1/4–1". Til højre- og venstregevind. 1 skralde til hele skæreområdet. Lynudskiftelige skærehoveder R 1/2-3/4-1-1 1/4 med skærebakker til rørgvind koniske ISO 7-1, EN 10226 (DIN 2999, BSPT) R højre. I stabil stålkasse.

Art.-nr. 520015 kr. 2.780,-

kr. **2.360,-**

REMS Eva sæt R 1/2-3/4-1-1 1/4-1 1/2-2

Hånd-gevindskæreklop med lynudskiftelige skærehoveder R 1/2-3/4-1-1 1/4-1 1/2-2. I stabil stålkasse.

Art.-nr. 520017 kr. 4.220,-

kr. **3.485,-**

REMS lynudskiftelige skærehoveder S

Problemløsningen på svært tilgængelige steder, fx indmurede rør, frilagte rør, i skakter. Ekstra præcis rørføring på dækselsiden (patent EP 0 875 327) til perfekt rørcentrering og nem startskæring (omvendte skærehoveder).



Tysk kvalitetsprodukt



Patent EP 0 875 327

REMS skærehoveder S sæt R 3/8-1/2-3/4"

Lynudskiftelige skærehoveder S, forlænger 300 mm. I stabil stålkasse.

Art.-nr. 520025 R kr. 3.610,-

kr. **3.045,-**

Tysk kvalitetsprodukt



REMS Tornado – i særklasse!

Automatisk spændepatron.
Universal-automatik-skærehoved, åbner automatisk.
Automatisk smørekøling.

REMS Tornado 2000

Gevindskæremaskine til rørgvind (1/16) 1/4–2", 16–63 mm, boltgevind (6) 10–60 mm, 1/4–2". Med vedligeholdelsesfrit gear, sikkerheds-fodkontakt med NØDSTOP, 2 automatiske slagpatroner, automatisk smørekøling. Med værktøjssæt bestående af et universal-automatik-skærehoved for alle gevind, også lange gevind, åbner automatisk, med gevindlængde-automatik for koniske gevind, skærebakker for rørgvind konisk ISO 7-1, EN 10226 (DIN 2999, BSPT) R 1/2–3/4 og R 1–2 til højre, rørfaskærer, indvendig rørfgratningsanordning, trykhåndtag. Højdeindstillet materialestøtte. Universalmotor 230 V, 50–60 Hz, 1700 W. 53 min⁻¹. Bærbar udførelse på 3 rørben, med aftageligt, stort oliekar og spånbakke. I karton.

Art.-nr. 340200 R220 kr. 27.950,-

kr. **21.995,-**

Med universal-automatik-skærehoved, åbner automatisk.

Tysk kvalitetsprodukt



Kørbart understel (tilbehør)

REMS Magnum – kompakt op til 2". Fremragende runde og pæne gevind op til 2" med 4 skærebakker.

REMS Magnum 2010 T

Gevindskæremaskine til rørgvind ($\frac{1}{16}$) $\frac{1}{2}$ –2", 16–63 mm, boltegevind (6) 8–60 mm, $\frac{1}{4}$ –2". Vedligeholdelsesfrit drev, sikkerhedsfodpedal med nødstop, gennembrøvet, selvforstærkende slyngkobling, centrerpatron bagtil, automatisk smøring/køling. Med værktøjssæt, bestående af et universal-automatisk-skærehoved til alle gevind, også langgevind, automatisk åbnende med gevindlængde automatik til konisk rørgvind, skærebakker til konisk rørgvind ISO 7-1, EN 10226 (DIN 2999, BSPT) R $\frac{1}{2}$ – $\frac{3}{4}$ " og R 1–2" rørskærer, indvendig rørfgrater, fremføringsarm, aflægningshylde. 3 motorer kan vælges. Udgave T med integreret og endnu større oliekar og spånbakke. Polomskitbar kondensatormotor 230 V, 50 Hz, 2100 W. 52/26 min⁻¹, også under fuld belastning. Meget lydsvag. Til arbejdsbord, understel eller kørbart understel med aflægningshylde. I karton.

Art.-nr. 340221 R220 kr. 35.550,-

kr. **29.995,-**

Understel	Art.-nr. 344105 R	kr. 1.640,-
Kørbart understel	Art.-nr. 344100 R	kr. 2.790,-
Understel, klap- og kørbart	Art.-nr. 344150 R	kr. 3.190,-

Med universal-automatik-skærehoved, åbner automatisk.

Tysk kvalitetsprodukt



Kørbart understel (tilbehør)

Særlig nem startskæring.

REMS Magnum – supermaskinen op til 4". Fremragende runde og pæne gevind op til 4" med 6 skærebakker.

REMS Magnum 4000 L-T

Gevindskæremaskine til rørgvind ($\frac{1}{16}$) $\frac{1}{2}$ –4", 16–63 mm, boltgevind (6) 20–60 mm, $\frac{1}{2}$ –2". Med vedligeholdelsesfrit gear, sikkerheds-fodkontakt med NØDSTOP, gennembrøvet, selvforstærkende lyn-slagpatron, centrerpatron bagved, - automatisk smørekøling. Med værktøjssæt $\frac{1}{8}$ –2" og 2 $\frac{1}{2}$ –4", hvert bestående af universal-automatik-skærehoved for alle gevind, også lange gevind, åbner automatisk, med gevindlængde-automatik for koniske gevind, skærebakker for rørgvind konisk ISO 7-1, EN 10226 (DIN 2999, BSPT) R $\frac{1}{2}$ – $\frac{3}{4}$ " og R1–2 til højre, rørfskærer, indvendig rørfgratningsanordning, trykhåndtag. Værktøjshylde. Let udførelse L-T med aftageligt, stort oliekar og spånbakke. Universalmotor 230 V, 50–60 Hz, 1700 W. 23 min⁻¹. Til arbejdsbord, understel eller kørbart understel med materialehylde. I karton.

Art.-nr. 380444 R220 kr. 47.270,-

kr. **42.695,-**

Understel	Art.-nr. 344105 R	kr. 1.640,-
Kørbart understel	Art.-nr. 344100 R	kr. 2.790,-
Understel, klap- og kørbart	Art.-nr. 344150 R	kr. 3.190,-

Tysk kvalitetsprodukt



Kørbart understel (tilbehør)

REMS Magnum RG – kompakt op til 12". Til installation, sprinkleranlæg, boilerum, industri mv.

REMS Magnum 2010 RG-T

Notsikkemaskine til påføring af noter på rør til rørbindingssystemer DN 25–200 (300), 1–8" (12"). Med vedligeholdelsesfrit drev, sikkerhedsfodpedal med nødstop, gennembrøvet, selvforstærkende slyngkobling, bagest centrerpatron, aflæggeplads til værktøj. Polomskitbar kondensatormotor 230 V, 50 Hz, 2100 W. 52/26 min⁻¹, også under fuld belastning. Meget lydsvag. Notsikkemaskine forsats, hånd-hydraulikpumpe, integreret indstilleskive til automatisk notdybeanslag. 1 sæt notruller (trykrulle, modtrykrulle) 2–6", unbrachonøgle. Til arbejdsbord, understel eller kørbart understel med værktøjshylde. I karton.

Art.-nr. 340231 R220 kr. 36.280,-

kr. **32.895,-**

Understel	Art.-nr. 344105 R	kr. 1.640,-
Kørbart understel	Art.-nr. 344100 R	kr. 2.790,-
Understel, klap- og kørbart	Art.-nr. 344150 R	kr. 3.190,-

REMS Collum RG – Elektrisk notsikning op til 12".

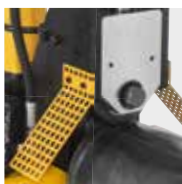

REMS Herkules 3B
(tilbehør)

Kørbart
understel
(tilbehør)

Tysk kvalitetsprodukt

REMS Collum RG

Notsiknemaskine til påføring af noter på rør til rørbindingssystemer DN 25–300, 1–12". Notsikneanordning, hånd-hydraulikpumpe, integreret, trindeligt indstillingskive for automatisk notdybdeanslag, 1 sæt notruller (trykrulle, modtryksrulle) 2–6", sekskantnøgle. 3 drivmaskiner at vælge imellem, med vedligeholdelsesfrit gear, stærk universalmotor, sikkerheds-vippekontakt. Til arbejdsbord, understel eller kørbart understel. I karton.

REMS Collum RG

Universalmotor 230 V, 50–60 Hz, 1200 W, overbelastningsbeskyttelse. 29 min⁻¹.
Art.-nr. 347006 R220 kr. 16.270,-

REMS Collum RG 2

Universalmotor 230 V, 50–60 Hz, 1700 W. 28 min⁻¹.
Art.-nr. 347008 R220 kr. 18.660,-

REMS Collum RG 2 Compact

Universalmotor 230 V, 50–60 Hz, 1200 W, overbelastningsbeskyttelse. 26 min⁻¹.
Art.-nr. 347009 R220 kr. 18.660,-

Understel

Art.-nr. 849315 R

kr. 1.260,-

Kørbart understel

Art.-nr. 849310 R

kr. 2.020,-

REMS Herkules 3B

Højdeindstillelig materialestøtte, til rør DN 25–150, Ø 1–6"
Art.-nr. 120120 R

kr. 1.930,-

kr. 14.995,-

kr. 17.160,-

kr. 17.160,-

REMS Amigo 2 – superstærk op til 2".



1700 W
kun 6,5 kg

Tysk kvalitetsprodukt



REMS Amigo 2 sæt R 1/2-3/4-1-1 1/4-1 1/2-2

Elektrisk gevindskæreklop med lynudskiftelige skærehoveder. Til rørgvind 1/4–2", 16–50 mm, boltgevind 6–30 mm, 1/4–1". Til højre- og venstregevind. Maskine med vedligeholdelsesfrit gear, med kraftig universalmotor 230 V, 50–60 Hz, 1700 W, sikkerheds-vippekontakt, effektøgende automatisk kulbørsteindstilling ved valg af omdrejningsretningen, højre- og venstreløb. Støttebøjler til begge omdrejningsretninger. REMS eva lynudskiftelige skærehoveder til rørgvind koniske ISO 7-1, EN 10226 (DIN 2999, BSPT) R 1/2-3/4-1-1 1/4-1 1/2-2 højre. I stabil stålkasse.

Art.-nr. 540020 R220 kr. 10.120,-

kr. 8.195,-

REMS Amigo – den mindste, letteste, stærkeste og hurtigste op til 1 1/4".



1200 W
kun 3,5 kg

Tysk kvalitetsprodukt



REMS Amigo sæt R 1/2-3/4-1-1 1/4

Elektrisk gevindskæreklop med lynudskiftelige skærehoveder. Til rørgvind 1/4–1 1/4", 16–40 mm, boltgevind 6–30 mm, 1/4–1". Til højre- og venstregevind. Maskine med vedligeholdelsesfrit gear, med kraftig universalmotor 230 V, 50–60 Hz, 1200 W, sikkerheds-vippekontakt, effektøgende automatisk kulbørsteindstilling ved valg af omdrejningsretningen. Optaget effekt op til 1800 W. Højre- og venstreløb, overbelastningsbeskyttelse. Støttebøjler til begge omdrejningsretninger. REMS eva lynudskiftelige skærehoveder til rørgvind koniske ISO 7-1, EN 10226 (DIN 2999, BSPT) R 1/2-3/4-1-1 1/4 højre. I stabil stålkasse.

Art.-nr. 530020 R220 kr. 6.370,-

kr. 5.095,-

REMS Secco – til tørring og affugtning.

Højt ydende, yderst effektiv luftaffugter/byggepladstørrer til tørring af rum, f.eks. efter vandskader, efter oversvømmelser, til affugtning af mug-fugtige kælderrum m.m. og til accelereret tørring af f.eks. beton, murværk, puds, gulv. Til professionelt brug i håndværk og industrien.

Affugtningssydelse ≤ 80l/24h

Luftmængde ≤ 850m³/h



Konstruktion

Kompakt, praktisk konstruktion i stabilt, pulvercoated stål kabinet. Vægt 54 kg. Stort luftindsugningsområde med vaskbart luftfilter. Elektronisk hygrostat til regulering af den ønskede luftfugtighed: Automatisk slukning ved opnået indstillet luftfugtighed, automatisk genindkobling ved stigende luftfugtighed. Luftudgang i siden til optimal luftcirkulation. Slange til kondensvand afledning i en intern 11,5 l kondensvand beholder (tilbehør), kan føres ud til siden, til kondensvand afledning i en beholder, som skal stilles ved siden af, eller direkte i en afløbsledning. Tænd-/slukknop til driftsstilling med og uden intern 11,5 l kondensvand beholder. Automatisk slukning og sluksignal ved opnåelse af det maksimale kondensvand niveau, ved brug af 11,5 l kondensvand beholder. Drifts-time-tæller og strømforbrugs-tæller, f.eks. for melding til taksator/ordregiver. Apparatstikkontakt til aftagelig tilslutningsledning. Praktisk opbevaringsrum til tilslutningsledningen under transport. Stabilt, kørbart stålørstel med store hjul for nem transport, også på trapper. Maskinen kan nemt tages ned og trækkes op via bagsiden af stålørstellet, f. eks. på et køretøjs læsseflade.

Køleaggregat

Høj affugtningseffekt via førsteklasses køleaggregat med yderst effektivt rotationskompressor og højtydende kondensatormotor 230 V, 1200 W, med automatisk varmgas-afrimningsystem, til konstant drift. Meget lydsvag drift, også egnet til beboede rum. Affugtningssydelse ≤ 80l/24h, luftmængde ≤ 850m³/h. Højeffektivt kølemiddel R-407C.

Elektronisk styreenhed

Belyst 3" display med LCD-teknologi, 70 mm skærm diagonal, med overskuelig visning af faktisk og ønsket luftfugtighed, driftstimer, køleaggregatets, afrimningsfunktionens, kompressorbeskyttelsesfunktionens og driftsstillingens driftstilstand for intern 11,5 l kondensvand beholder. Taster til indstilling af den ønskede luftfugtighed i 1 %-trin mellem 30% og 90% samt til indstilling af konstant drift. Hukommelsesfunktionen gemmer indstillingerne til automatisk fortsættelse af driften efter et strømsvigt.

Udblæsnings sæt

Stor aftrækslange Ø200 mm, 10 m lang, med fastgørelsesøjer af metal til ophængning på stedet, med tilslutningsflange, til fordeling af udblæsningsluften i rummet, til affugtning af hulrum, f.eks. over mellemdæk, og til yderligere påblæsning af våde arealer (tilbehør).

REMS Secco 80 Set

Elektrisk luftaffugter/byggetørrer til erhvervmæssig brug. Til tørring af rum, til affugtning af kælderrum m.m. til tørring af f.eks. beton, murværk, puds, gulv. Køleaggregat med rotationskompressor og kondensatormotor 230 V, 50 Hz, 1200 W, med automatisk varmgas-afrimnings-system, til konstant drift. Meget lydsvag drift. Affugtningssydelse ≤ 80l/24h, luftmængde ≤ 850m³/h. Elektronisk styreenhed med belyst 3" display og hukommelsesfunktion. Elektronisk hygrostat, drifts-time-tæller, strømforbrugs-tæller. Luftfilter. I stabilt stål kabinet på kørbart stålørstel med store hjul. I karton.

Art.-nr. 132010 R220 kr. 12.680,-

132010 R220 kr. **10.990,-**

11,5l kondensvand beholder

til opsamling af kondensvand inde i stål kabinettet.

Art.-nr. 132100 R

kr. **310,-**

Udblæsnings sæt

bestående af returluftslange Ø200 mm, 10 m lang, med fastgørelsesøjer af metal til ophængning på stedet, med tilslutningsflange, til fordeling af returluften i rummet, til affugtning af hulrum, f.eks. over mellemdæk, og til yderligere påblæsning af våde arealer.

Art.-nr. 132104 R

kr. **1.510,-**

REMS Detect W

dielektrisk fugtmåler til ikke-destruktiv fugtmåling i byggematerialer, f.eks. beton, murværk, gips, træ

Art.-nr. 132115 R

kr. **1.430,-**



Nyhed

Salg kun gennem branchegrossister.



REMS Scandinavia A/S

Snedkervej 1
DK-4600 Køge
Tel. 56 63 14 00
Fax 56 63 11 78
www.rems.de
DNK@rem.de



www.rems.de



www.youtube.com/remstools



www.facebook.com/remstools



www.twitter.com/remstools

REMS salgskonsulent

Øst:

Thomas Juul Grendselev
Mob.: +4520591343
Mail.: thomas.grendselev@rem.de

Syd:

Jan Adelgaard
Mob.: +45 40879400
Mail.: jan.adelgaard@rem.de

Vest:

Leif Søgaard
Mob.: +45 40637500
Mail.: leif.sogaard@rem.de