

HØJVAKUUM

Rørsystem Produktkatalog

HV 21.1 Dansk

NYT
RUSTFRIT
STÅL

Fast, Friendly and Reliable™

Nordfab Høj vakuum rør kan anvendes til mange formål.

Benævnelsen højvakuum referer til det højere undertryk og lavere luftmængde som anvendes for at opfange, transportere og filtrere røg, støv og andre partikler.

Vores rørsystem anvendes til :

- Udsug af svejserøg fra svejsepistoler
- Udsug af støv direkte fra en håndholdt slibemaskine takket være vort sortiment af manifolde som passer til de fleste håndholdte maskiner på markedet
- Rengøring af gulv og maskiner d.v.s. til centralstøvsugning
- Materialetransport af store mængder materiale som kan være både tungt og slidende

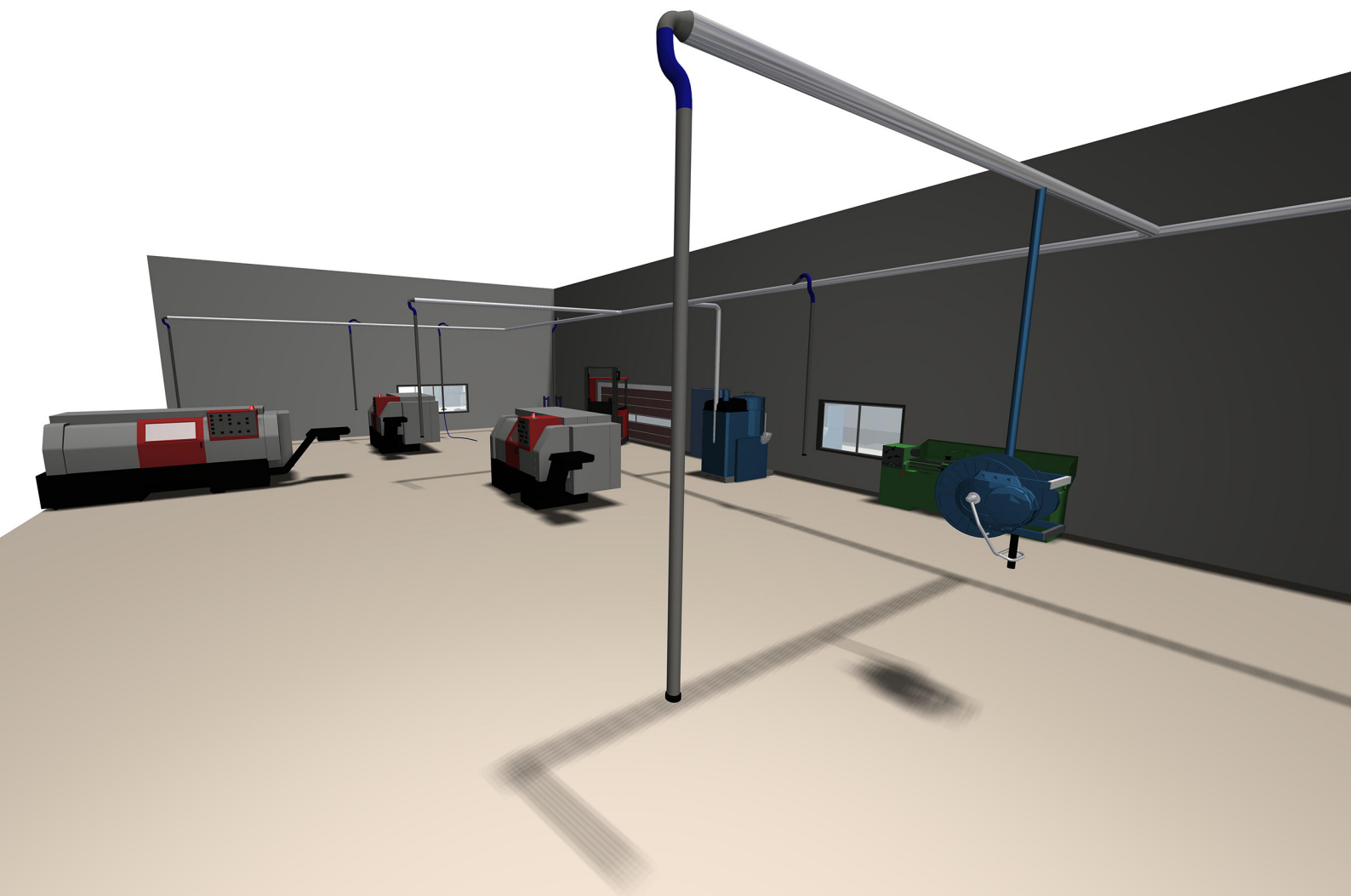

Nye SS konstruktionsmuligheder

Ud over galvaniseret stål tilbyder Nordfab nu vores højvakuumkanal i 304 rustfrit stålkonstruktion samt fødevarekvalitet 316L rustfri stålkonstruktion. Alle 316LSS-produkter har dokumenteret oprindelsescertifikat.

ORDER EKSEMPEL:
Rør HV Galv 1,2mm 102RO L=6m

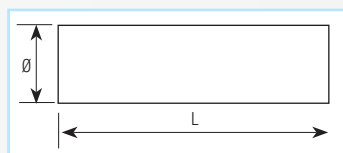

Rør forzinket stålør

Ø mm	Art no. Galv	Art no. 304SS	L mm	Tykkelse mm	Vægt, kg	Ø mm	Art no. 316L SS	L mm	Tykkelse mm	Vægt kg
50	40130440	8210005128	3000	1,2	5,5	50	8210005000	3000	1,2	5,7
50	40130450	8210005129	6000	1,2	10,9	50	8210005001	6000	1,2	11,4
63	40130420	8210005130	3000	1,2	5,5	63	8210005002	3000	1,26	7,5
63	40130430	8210005131	6000	1,2	11,0	63	8210005003	6000	1,6	15,0
76	40130400	8210005132	3000	1,2	5,6	76	8210005004	3000	1,6	9,0
76	40130410	8210005133	6000	1,2	11,1	76	8210005005	6000	1,6	18,0
102	40130380	8210005134	3000	1,2	8,8	102	8210005006	3000	2,0	15,0
102	40130390	8210005135	6000	1,2	17,5	102	8210005007	6000	2,0	30,0
127	40130360	8210005136	3000	1,5	9,3	129	8210005008	3000	2,0	19,0
127	40130361	8210005137	6000	1,5	18,6	129	8210005009	6000	2,0	38,1
152	40130340	—	3000	1,5	11,0	154	8210005010	3000	2,0	22,5
152	40130350	—	6000	1,5	33,0	154	8210005011	6000	2,0	45,0
203	40130320	—	3000	1,5	22,0					
203	40130330	—	6000	1,5	44,0					

ORDER EKSEMPEL:
Rørkobling HV Galv 50mm



Rørkobling

Anvendes til at koble rør sammen.
Gummiet er elektrisk ledende.

Ø mm	Art no. Galv	Art no. 304SS	L mm	Vægt kg	Ø mm	Art no. 316L SS	L mm	Vægt kg
50	43884001	8210002213	65	0,25	51	8210005058	65	0,12
63	40139350	8210002193	65	0,25	63	8210005059	65	0,15
76	40139420	8210002194	65	0,25	76	8210005060	65	0,15
102	40139370	8210002195	65	0,35	102	8210005061	65	0,15
127	40139410	8210002196	65	0,43	127	8210005062	65	0,2
152	40139360	8210002197	65	0,50	152	8210005063	65	0,25
203	40139400	8210002198	65	0,60	203	8210005064	65	0,35

ORDER EXAMPLE:
Rørkobling Galv 76 mm L= 150
Hvid NBR Strip & Ring 304L



Eurac HL Rørkobling

Anvendes til at koble rør sammen. Længere længde styrker rørsamlingen.
Galvaniseret ydre med 316L rustfrit stål interør.
Gummien er elektrisk ledende.

Ø mm	Art no.	L mm	Vægt, kg
50	8210005065	150	0,68
63	8210005066	150	0,75
76	8210005067	150	0,83
102	8210005068	150	1,06
127	8210005069	150	1,20
152	8210005070	150	1,79
203	8210005071	150	2,18

ORDER EKSEMPEL:
Bjælkeklemmer G1112



Bjælkeklemmer

Bruges i par til at fastsætte universale profiler til bjælker hvor boringen ikke er tilladt / muligt.

Bjælkeflangs: max. 25 mm.

Art no.	Vægt, kg
40170250	0,3

ORDER EKSEMPEL:
Rørholder HV Galv 76mm



Rørholder

Anvendes til ophængning af rør sammen med universal konsol eller universal profil. Består af to halvparter med bolt og møtrik.

Ø mm	Art no.	Vægt, kg
50	40170160	0,1
63	40170170	0,1
76	40170180	0,1
102	40170190	0,2
127	40170230	0,2
152	40170210	0,25
203	40170220	0,30



Bøj monteret på en bjælke ved brug af Rørholder og Bjælkeklemmer

ORDER EKSEMPEL:
Universal bestag Galv L=0,3m G800



Universal konsol

Til ophængning af rør.

L m	Art no.	Vægt, kg
0,15	40170010	0,35
0,3	40170020	0,65
2	40170030	0,85

ORDER EKSEMPEL:
Fjedermøtrik M8 universal



Fjedermøtrik

Ø mm	Art. nr
Passer til alle universal konsol	40170260

ORDER EKSEMPEL:
Universal vægbeslag Galv L=2m



Universal konsol

For ophængning af rør monteret på væg.

L m	Art no.	Vægt, kg
0,1	40170060	0,05
0,3	40170070	0,30
2	40170080	1,00

ORDER EXAMPLE:
Rørbøjle HV 316SS 154mm



Rørbøjle HV

Til ophængning af 316L rør.

Ø mm	Art no. 316L	Vægt kg
50	8210005052	0,2
63	8210005053	0,25
76	8210005054	0,27
102	8210005055	0,31
129	8210005056	0,36
154	8210005057	0,4

ORDER EKSEMPEL:
Bøjning HV Galv 1,5mm
63RO 90Deg



Bøjning, 90°

Ø mm	Art no. Galv	Art no. 304SS	R mm	Tykkelse mm	Vægt kg
50	40130790	8210005109	85	1,5	0,3
63	40130780	8210005111	100	1,5	0,5
76	40134020	8210005113	170	1,5	1,0
102	40131070	8210005115	200	2,0	2,0
127	40134000	8210005117	170	2,0	2,1
152	40130750	—	225	2,0	3,2
203	40134251	—	300	2,0	4,8

Ø mm	Art no. 316L SS	R mm	Tykkelse mm	Vægt kg
50	8210005018	85	1,2	0,15
63	8210005019	100	1,6	0,33
76	8210005020	170	1,6	0,4
102	8210005021	200	2,0	0,8
129	8210005022	170	2,0	1,9
154	8210005023	225	2,0	2,1

ORDER EKSEMPEL:
Bøjning HV Galv 1,5mm
50RO 45Deg

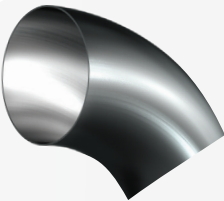

Bøjning, 45°

Ø mm	Art no. Galv	Art no. 304SS	R mm	Tykkelse mm	Vægt kg
50	40130840	8210005108	85	1,5	0,2
63	40134100	8210005110	100	1,5	0,3
76	40134030	8210005112	170	1,5	0,7
102	40131080	8210005114	200	2,0	1,2
127	40134010	8210005116	170	2,0	1,4
152	40134340	—	225	2,0	2,1
203	40134249	—	300	2,0	2,5

Ø mm	Art no. 316L SS	R mm	Tykkelse mm	Vægt kg
50	8210005012	85	1,2	0,26
63	8210005013	100	1,6	0,58
76	8210005014	170	1,6	0,71
102	8210005015	200	2,0	1,6
129	8210005016	170	2,0	1,9
154	8210005017	225	2,0	2,1

ORDER EKSEMPEL:
Forstærket bøjning stål HV MS 3mm 63RO
RAL 5009

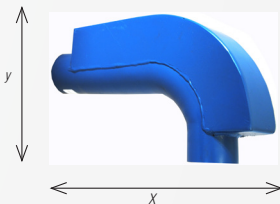

Forstærket stål bøjning, 90° med forstærkning

Standard RAL5009 blå

Ø mm	Art no.	Tykkelse mm	Vægt kg	X mm	Y mm
63	40134201	1,5	1,5	265	115
102	40134221	2,0	4,9	400	185

ORDER EKSEMPEL:
Forstærket bøjning stål HV MS 2mm 102RO
90Deg RAL 5009

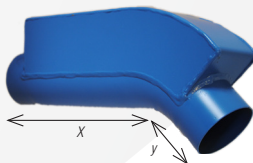

Forstærket stål bøjning, 45° med forstærkning

Standard RAL5009 blå

Ø mm	Art no.	Tykkelse mm	Vægt kg	X mm	Y mm
63	40134301	1,5	1,0	185	35
102	40134321	2,0	3,8	260	45

ORDER EKSEMPEL:

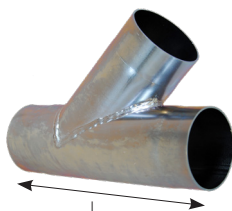
 Grenrør HV Galv 2mm 127RO 127RO 76RO
45Deg

Grenrør

Elgalvaniseret grenrør. Anvendes for at koble vakuumrør sammen eller tilkoble et sugested. 45° forgrening..

Ø mm	Art no. Galv	Art no. 304SS	L mm	Tykkelse mm	Vægt kg
50-50-50	40130650	8210005118	150	1,5	0,4
63-63-63	40130660	8210005119	300	1,5	0,6
76-76-50	40135660	8210005126	200	1,5	
76-76-63	40135650	8210005120	200	1,5	1,0
76-76-76	40135640	8210005121	270	1,5	1,0
102-102-63	40130600	—	280	2,0	1,4
102-102-76	40135630	8210005123	300	2,0	1,8
102-102-102	40136038	8210005122	300	2,0	
127-127-76	40135620	—	300	2,0	2,2
127-127-102	40135610	8210005124	350	2,0	2,8
152-152-152	40134150	—	500	2,0	4,0

Ø mm	Art no. 316L SS	L mm	Tykkelse mm	Vægt kg
50-50-50	8210005024	150	1,2	0,4
63-63-63	8210005025	300	1,6	0,75
76-76-50	8210005026	200	1,6	1,0
76-76-63	8210005027	200	1,6	1,1
76-76-76	8210005028	270	1,6	1,1
102-102-76	8210005029	300	2,0	2,1
102-102-102	8210005030	280	2,0	2,3
127-129-102	8210005031	350	2,0	2,8
154-154-129	8210005032	500	2,0	3,95

ORDER EKSEMPEL:

 Bukserør HV Galv 2mm 102RO 102RO 102RO
45Deg

Bukserør med 45 graders afstik

Ø mm	Art no. Galv	Art no. 304SS	L mm	Tykkelse mm	Vægt kg
50-50-50	40136030	8210005145	150	1,5	0,4
63-63-63	40136031	8210005146	150	1,5	0,6
76-76-76	40136032	8210005147	150	1,5	1,0
102-102-102	40136033	8210005148	200	2,0	1,4
127-127-127	40136034	8210005149	200	2,0	2,2
152-152-152	40136035	—	200	2,0	2,8
203-203-203	40136036	—	200	2,0	4,0

Ø mm	Art no. 316L SS	L mm	Tykkelse mm	Vægt kg
50-50-50	8210005033	150	1,6	0,33
63-63-63	8210005034	150	1,6	0,72
76-76-76	8210005035	150	1,6	1,0
102-102-102	8210005036	200	2,0	2,4
129-129-129	8210005037	200	2,0	2,9
154-154-154	8210005038	200	2,0	3,9

ORDER EKSEMPEL:

Parallel grenrør HV Galv 2mm 152RO 152RO 103RO



Grenrør, parallel

Elgalvaniseret grenrør. Andvendes for at koble vakuumrør sammen. Parallel forgrening.

Ø mm	Art no. Galv	Art no. 304SS	L mm	Tykkelse mm	Vægt kg
102-102-102	40130630	8210005127	350	2,0	2,7
152-152-102	40130640	—	250	2,0	2,6

ORDER EKSEMPEL:

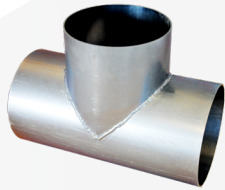
T-Rør HV Galv 2mm 152RO 152RO 152RO



T-rør

Elgalvaniseret T-rør som anvendes mellem filter og vakuumaggregat for parallel tilslutning.

Ø mm	Art no.	L mm	Tykkelse mm	Vægt kg
152-152-152	40130120	250	2,0	4,4
203-203-203	40130210	300	2,0	6,1

ORDER EKSEMPEL:

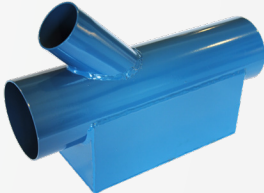
Forstærket grenrør HV MS 2mm 102RO 102RO 63RO 45Deg RAL 5009

Forstærkede grenrør med forstærkning.

Finish RAL5009 blue

Ø mm	Art no.
63-63-63	40134101
102-102-63	40134121
102-102-102	40134131

ORDER EKSEMPEL:

Endebund Galv 0,7mm 203RO

Endebund

Anvendes til at blokere enden af et rør.

Ø mm	Art no. Galv	Ø mm	Art no. 316L SS	Vægt kg
50	40130031	50	8210005046	0,06
63	40130030	63	8210005047	0,09
102	40130040	76	8210005048	0,12
152	40130050	102	8210005049	0,19
203	40130060	129	8210005050	0,35
		154	8210005051	0,47

ORDER EKSEMPEL:
Reduktion HV Galv 2mm 152RO 127RO



Reduktion

Galvaniseret.

Ø mm	Art no. Galv	Art no. 304SS	L mm	Tykkelse mm	Vægt kg
63-50	40130730	8210005138	67	1,5	0,2
76-50	40135750	8210005139	70	1,5	0,2
76-63	40135740	8210005140	75	1,5	0,2
102-76	40135830	8210005141	120	1,5	0,4
108-102	40135840	8210005142	120	1,5	0,5
127-76	40135820	8210005144	120	2,0	0,6
127-102	40135810	8210005143	120	2,0	0,7
152-127	40135800	—	120	2,0	0,8
203-152	40130020	—	150	2,0	1,4

Ø mm	Art no. 316L SS	L mm	Tykkelse mm	Vægt kg
63-50	8210005039	67	1,5	0,25
76-50	8210005040	70	1,5	0,35
76-63	8210005041	75	1,5	0,27
102-76	8210005042	120	2,0	0,7
129-76	8210005043	120	2,0	0,8
129-102	8210005044	120	2,0	0,8
154-129	8210005045	120	2,0	0,9

ORDER EKSEMPEL:
Reduktion, exentrisk HV Alu 4,5mm
102RO 63RO

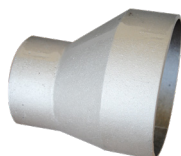

Reduktion, exentrisk

Materiale aluminium.

Ø mm	Art no.	L mm	Tykkelse mm	Vægt kg
102-63	40130710	125	1,5	0,6
152-102	40130700	145	2,0	1,1

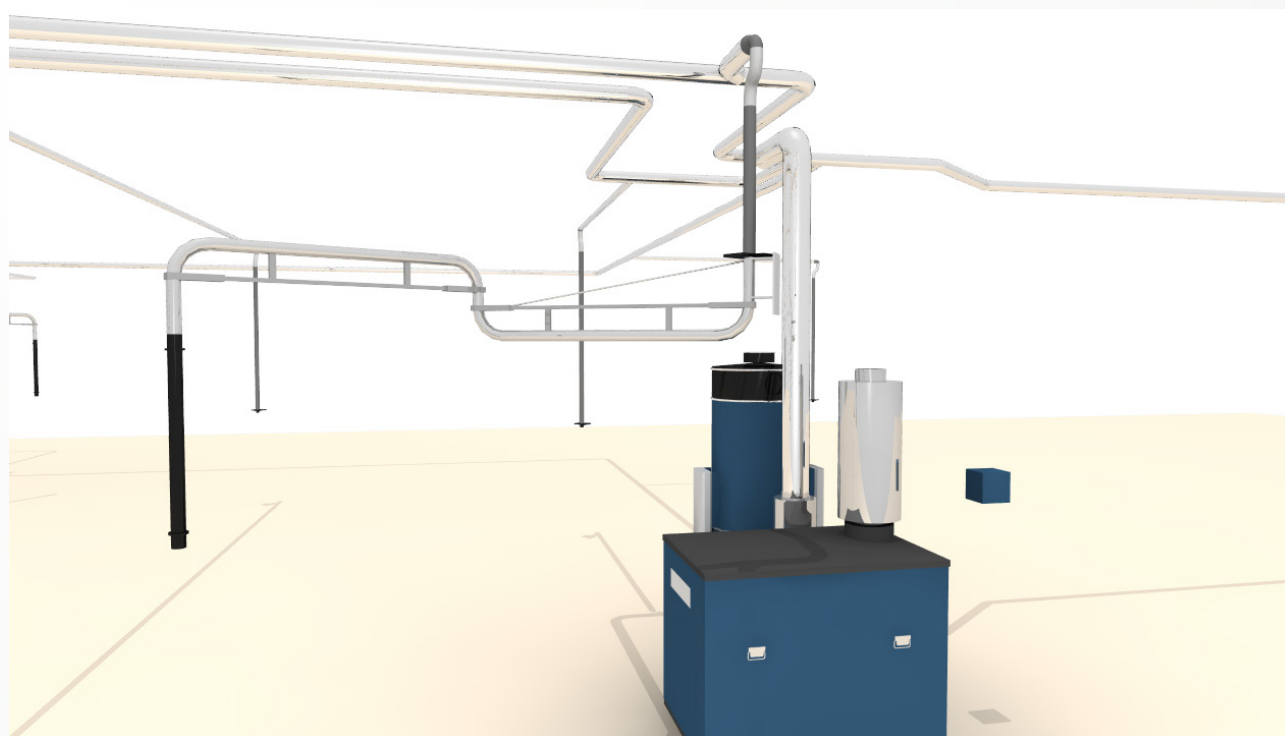

ORDER EKSEMPEL:
Gummislange 152mm L=12m



Gummislange

Gummislangen anvendes til bøjninger når der slidende materiale som sand, metalspåner og slibestøv der skal transporteres væk i rørsystemet. Indermaterial er slidstærk SBR/NR, med en indvendig glat overflade. Forstærket med syntetisk tekstil og indbygget stålfjeder. Ydermateriale består vejrbestandig og meget holdbar SBR/NR. Farve & Form: Sort, korrugeret
Temperaturområde: -40° C till + 90° C
Slangen er konduktiv R<106/m
Længde: 12 m.

Inde Ø mm	Art no.
63	82100126
76	82100127
102	82100128
127	82100129
152	82100130

ORDER EKSEMPEL:
Slangekobling HV Galv 127mm f/
Rubber hose



Slangeklemmer/Bånd

Til at fastgøre slange til MDKS eksempelvis.

Inde Ø mm	Art no.
63	82100131
76	82100132
102	82100133
127	82100134
152	82100135

KV 50 Klapventil

Klapventilen KV50 kan monteres på HVAC rør eller direkte på HVAC slanger.

Ventilen er velegnet til svejsning, rengøring og slibning, hvor automatiske ventiler er påkrævet.

Klapventilen er konstrueret af elektrisk ledende plastmateriale. Hankobling ø50mm type 51 passer direkte ind i KV50 klapventilen.



Ø mm	Art no.	Designation	Betegnelse
50	40146450	KV 50	KV50 Klapventil til montage på Højvakuum stålør
50	40146455	KV 50-HC	Klapventil med 50 mm slangekobling til montering på slange
—	40141550	AS set	AS Mikroafbryder til automatisk start og stop af vakuum enhed

Højvakuums slangekoblinger Type 51

Højvakuums slangekoblinger Type 51 : Disse slangekoblinger passer til rengøringsudstyr og Klapventiler KV 50-serien, koblingerne er i stand til at dreje og passer til de fleste mobile Højvakuumenheder.



Slange Ø mm	Art no.	Model	Type
51	43885001	SV51	Klapventil
51	43930102	SM51	Han kobling
51	43930101	SF51	Hun kobling

ORDER EKSEMPEL:
Ventil Manuel Galv 76RO 63RO



Ventil Manuel

Klapventilen er elforzinket med fjederbelastet lås. Klapventilen monteres på rør med kobling og med tilsluttes med r slangekoblingen type, MDKS.

Ø mm	Art no.	Vægt, kg
63-63	40136002	0,50
76-63	40136003	0,60
76-76	40136004	0,65

ORDER EKSEMPEL:
Ventil M/ Microswitch manuel Galv 63RO 63RO



Ventil M/ Microswitch Manuel

Klapventil MDKM er elforzinket med fjederbelastet lås og er monteret med microswitch afbryder. Klapventilen monteres på rør med kobling og tilsluttes med slangekobling type, MDKS.

Ø mm	Art no.	Vægt, kg
63-63	40136022	0,65
76-63	40136023	0,75
76-76	40136024	0,80

ORDER EKSEMPEL:
Kobling til slange HV Galv 63RO 63RO



Kobling til Slange

Slangkoppling MDKS er elforzinket med fjederbelastet låseanordning. koblingen monteres på slange og passe til klapventil MDKB/MDKM

Ø mm	Art no.
63-50	40136043
63-63	40136044
76-63	40136045



SBBA Manuel Spjæld

SBBA manuel spjæld er et tæt spjæld når den er i lukket position. Spjældet er egnet til anvendelse i rørsystemer hvor der transporteres støv og spåner. Spjældet bruges ved maskiner og hvor behovet er for at spære for arbejdspladser der ikke er i brug, eller hvor der er behov for afspæring.

Ø mm	Art no.	A mm	B mm	C mm	E mm	F mm	Vægt kg
50	8210004509	145	140	225	60	285	2,1
63	8210004510	145	140	225	60	300	2,1
76	8210004511	145	160	255	60	345	2,7
102	8210004514	145	205	345	60	480	3,6

ORDER EKSEMPEL:
Spjæld Manuel SBBA Galv 76R0

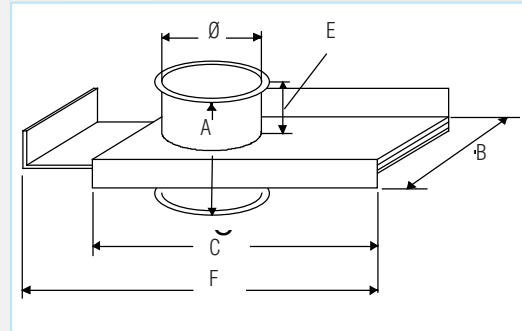
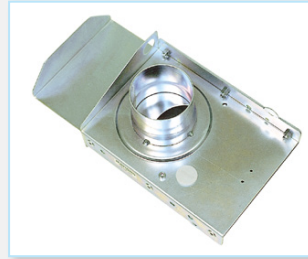

SBBB Automatisk Spjæld

SBBB er en trykluft drevet automatisk skydespjæld.

Et hurtigt og tæt spjæld som åbnes og lukkes automatisk. Tilslutningen laves sådan at åbne og lukke funktionen følger maskinens start og stop signal.

Det automatiske spjæld er energibesparende og giver en længere levetid på rørsystemet.

Ø mm	Art no.	A mm	B mm	C mm	E mm	F mm	Vægt kg
50	8210004688	145	140	195	60	220	2,3
63	8210004689	145	140	195	60	220	2,3
76	8210004690	145	160	225	60	250	3,0
102	8210004691	145	205	315	60	340	4,0

ORDER EKSEMPEL:
Spjæld Automatisk SBBB Galv 102R0 230VAC

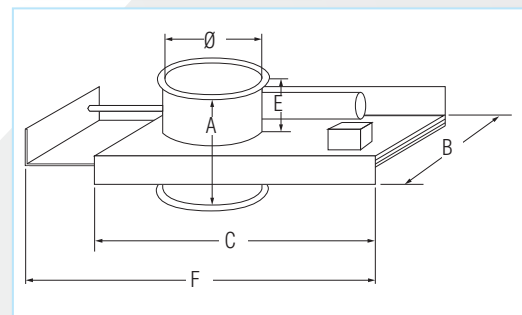
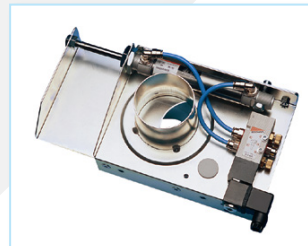

- Spjældet skal tilsluttes rent og tørt trykluft.
- Driftstryk 5-8 bar
- Maksimal temperatur 80° C
- Spænding: 230 V AC (for 24-110 V AC & DC valgfri , se hjemmeside for varenumre)
- ATEX spole og magnetventil valgfri

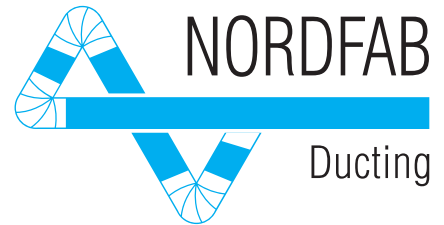

Alle vores 316SS dele har 3.1 materialecertificering. SS-EN 10204. Denne europæiske standard viser sporbarhed for hvert produkt, dokumenterer hele processen fra produktion til færdigt produkt. Standarden certificerer også, at materialetest udføres pr. Batch.

Certificeringen inkluderer alle elementer uden yderligere omkostninger.

Nordfab kan også levere et RA-certifikat og et EL-poleringscertifikat.

RA-certifikat viser overfladefinishen, der er typisk i medicinalindustrien. Der opkræves ekstra gebyrer for denne finishmulighed.

EL-poleringscertifikat, der er typisk i medicinalindustrien. Der opkræves ekstra gebyrer for denne poleringsmulighed.

Besøg vores hjemmeside for at se vores generelle salgsbetingelser.

Kontakt / bestil:

salesdk@nordfab.com

telefon +45 86 47 11 00

www.nordfab.com



2021-02-12

Fast, Friendly and Reliable™