

Du bestiller - vi samler og leverer...

Pettinaroli skaktløsning og BUNDMODUL hjælper med at holde styr på rørene!

Pettinarolis skaktløsning og BUNDMODUL sikrer en hurtig og nem installation af såvel gulvvarme, vand til radiatorer og brugsvand i alle tænkelige projekter.

Med disse løsninger opnås en ensartet kvalitet og udseende på varme- og brugsvandsinstallationer i alle former for boligbyggeri. Der kan hurtigt spares meget tid ved montering, samtidig med at risikoen for fejlmontering minimeres.

Vælg mellem BE-BASIC (skaktløsning) og BE-BASIC-PLUS (BUNDMODUL).

Både skaktløsningen og BUNDMODULET har en funktionel, robust og stabil opsætning og består af en bagplade, beslag for brugsvand, radiatorer og gulvvarme.

Bundmodulet BE-BASIC-PLUS leveres desuden med fuldt isoleret føderør iht. DS452, som sikrer minimalt varmetab. Der kan vælges mellem to BUNDMODULER, alt efter hvilken type fjernvarmeunits det skal passe til. Ét passer til fjernvarmeunits fra Metrotherm/Gemina Termix og ét til Fortes (Hoval) / Aro fjernvarmeunits.

Konfiguration efter behov.

Løsningerne konfigureres nøjagtig efter ønske og behov med de installationer og det antal kredse som der er brug for i et givent projekt.

Hurtig levering

Udfyld omstående skema og vi leverer hurtigt - fra tre arbejdsdage. Ved større projekter aftales evt. delleveringer over en aftalt periode. Ved bestilling af flere bundmoduler, som ikke er identiske, skal der laves separate bestillinger.

Skal BUNDMODULET konfigureres ud over de specifikationer som er anført i skemaet, ring venligst på 6341 0900, og vi vil guide dig igennem.



Pettinaroli A/S • Mandal Allé 21 • DK-5500 Middelfart
Tlf. +45 6341 0900 • Fax +45 6341 6660 • www.pettinaroli.dk • info@pettinaroli.dk

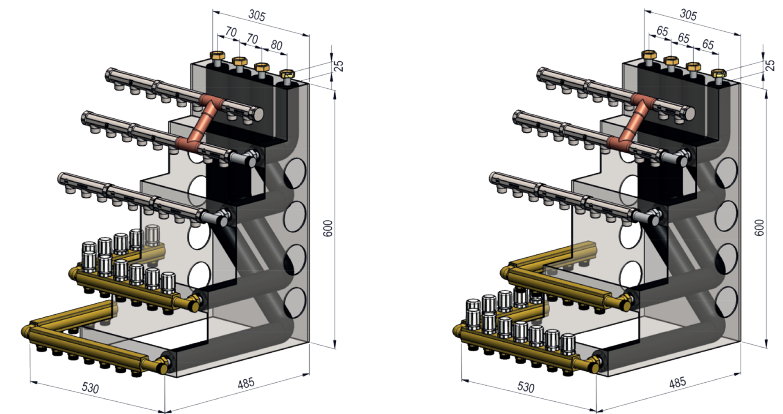

Eksempel på BUNDMODUL:
BE-BASIC-PLUS til Metrotherm og Temix

Eksempel på BUNDMODUL:
BE-BASIC-PLUS til Fortes (Hoval) og Aro

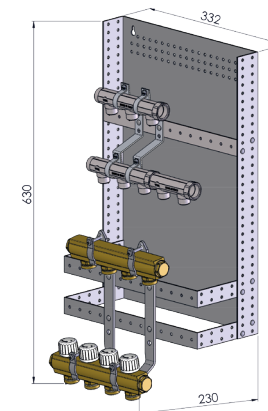

Eksempel på skaktløsning: BE-BASIC

Bestillingsseddel til skaktløsninger og BUNDMODUL



Grossist:	
Afdeling:	
Telefon:	
Rekv.nr.:	
Lev.dato:	

Installatør:	
Adresse:	
Adresse:	
Postnr./by:	
Evt.rekv.nr.:	



<i>Er leveringsadressen ikke identisk med installatøradressen udfyldes nedenstående:</i>	
Navn:	
Adresse:	
Adresse:	
Postnr./by:	

BUNDMODUL:		Antal
	BE-BASIC 40 2021 100 <input type="checkbox"/>	
	BE-BASIC-PLUS 40 2021 150 <input type="checkbox"/>	
	Metrotherm/Termix <input type="checkbox"/>	
	Fortes (Hoval)/Aro <input type="checkbox"/>	

FORDELERRØR TIL KOLDT BRUGSVAND - afkryds nedenfor:	Antal kredse	Fittings
 *Fordelerrør 3/4"x1/2"	_____	<input type="checkbox"/> 15/10 <input type="checkbox"/> 16/12 <input type="checkbox"/> 18/13
FORDELERRØR TIL VARMT BRUGSVAND - afkryds nedenfor:	Antal kredse	Fittings
 *Fordelerrør 3/4"x1/2"	_____	<input type="checkbox"/> 15/10 <input type="checkbox"/> 16/12 <input type="checkbox"/> 18/13
FORDELERRØR TIL RADIATORER - afkryds nedenfor:	Antal kredse	Fittings
 *Fordelerrør 3/4"x1/2"	_____	<input type="checkbox"/> 15/10 <input type="checkbox"/> 16/12 <input type="checkbox"/> 18/13

GULVVARME - afkryds nedenfor:	Fittings
 *Gulvvarmefordelerrør 3/4" 2-12 kredse	Antal kredse _____
<input type="checkbox"/>	<input type="checkbox"/> PEX 20/16 <input type="checkbox"/> ALU-PEX 16/12
 SHUNT 7021 46 6202 760	<input type="checkbox"/> Påmonteres <input type="checkbox"/> Leveres separat

*Alle fordelerrør bliver leveret med isolering

COMFORT IP gulvvarmestyringsystem 230V - afkryds nedenfor:	Antal	IP+ "UD af æsken, OP på væggen" Telestater ledningsføres og rumtermostater kodes til styringen
 Styring 868 MHz	_____	
1-6 zoner - 40 3582 406	_____	<input type="checkbox"/> Ja tak (IP+ mod ekstrabetaling) (særskilt bestilling udfyldes)
1-10 zoner - 40 3582 410	_____	
Rumtermostater til COMFORT IP		<input type="checkbox"/> Nej tak
 Analog - 40 3582 490	_____	
Digital sort/hvid - 40 3582 491	_____	
Digital hvid - 40 3582 492	_____	
Telestater 230V til COMFORT IP	Antal	
 Telestat, 230V - 40 3596 530	_____	