

**siegmond®**

SVEISE OG OPPSPENNINGSSYSTEMER

Gjør det enkelt

**TILBUD**
fra side 7**SIEGMUND WORKSTATION**
inkl. tilbehørStarter fra **10.978 NOK**

SIEGMUND WORKSTATION

PASSER I ALLE VERKSTED



TILBUD 1

Siegmund Workstation
inkl. skuff og verktøysett

Perforert plate 1200 x 800 mm

Verktøy stål 8.7

Hull Ø 16 mm

Borehull rutenett på overflaten 50x50 mm

Material tykkelse ca. 12 mm

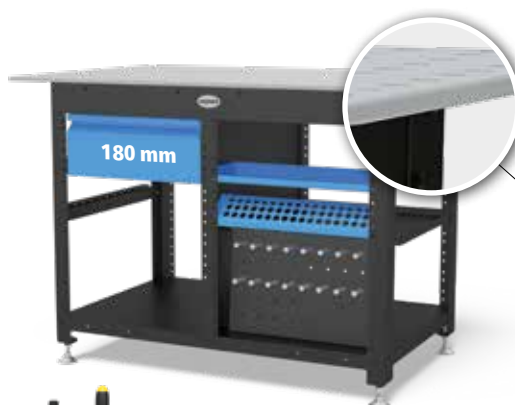

2x 160620

6x 160510

2x 160740

2x 160412

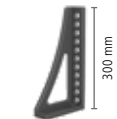

2x 160162.N



1x 160852



1x 164301

SYSTEM 16

10.978 NOK

Artikkel-Nr. 2-167186

Begrenset til
250 stykker over
hele verden!

Mens lagrene varer! Etter utsolgt, er ingen ytterligere bestilling av tilbudet mulig.



+ Plasmanitrert

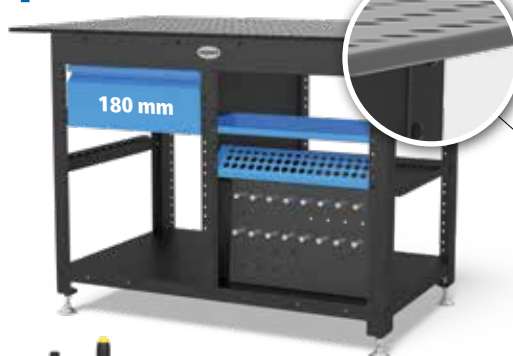

180 mm



2x 160620

6x 160510

2x 160740

2x 160412

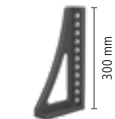

2x 160162.N



1x 160852



1x 164301

TILBUD 2

Siegmund Workstation med plasmanitrering inkl. skuff og verktøysett

Perforert plate 1200 x 800 mm

Verktøy stål 8.7 + Plasmanitrert

Hull Ø 16 mm

Borehull rutenett på overflaten 50x50 mm

Material tykkelse ca. 12 mm

SYSTEM 16

12.078 NOK

Artikkel-Nr. 2-167187

Begrenset til
250 stykker over
hele verden!

Mens lagrene varer! Etter utsolgt, er ingen ytterligere bestilling av tilbudet mulig.

SIEGMUND WORKSTATION

PASSER I ALLE VERKSTED

» Takket være det intelligente konseptet til Siegmund Workstation er alle dine verktøy alltid innen rekkevidde på arbeidsplassen din. Dette skaper en god oversikt og gir deg nok plass til ditt tilbehør.

HJERTET I HVER ARBEIDSBENK – ARBEIDSPLATEN

En arbeidsplate må tåle høye belastninger. Vi har spesielle arbeidsplater til deg, i henhold til dine behov – enten saging, boring, sveising, oppspenning etc.

BASEN – EN SOLID RAMME

Den robuste rammen gir en solid base selv for utfordrende oppgaver som saging, sliping eller boring.

DRA NYTTE AV ALLSIDIGHETEN

Enten du jobber med tre eller bygge og sveise metallkonstruksjoner – arbeidsstasjonen er like allsidig som dine ideer og prosjekter. Selvfølgelig får du Siegmund Workstation med stabile skuffer med høy lastkapasitet.

SYSTEM 22 & 28:



Siegmund Workstation i er også tilgjengelig i system 22 og 28.

Mer informasjon:
www.siegmund.com/Vworkstation

Dimensjon Workstation (L x B x H): 1200 x 800 x 850 mm



INDUSTRIE
PREIS 2018
BEST OF

BELØNNET

Vår Siegmund Workstation ble tildelt med **BESTE INDUSTRIPRIS 2018** i kategorien "Produksjonsteknologi".



PERFORERT PLATE (1200 x 800 mm)

- Bore hull: Ø 16 mm, Ø 22 mm eller Ø 28 mm
- Høy stål kvalitet S355J2+N + Plasmanitret
- Verktøy stål
- Verktøy stål + Plasmanitret



BESKYTTELSE MOT SMUSS

To plater under bordplaten beskytter verktøyene dine mot sveisesprut og smuss. For rengjøring kan du trekke ut de to platene som skuffer.



BEN

Kombinasjonen med bein med hjul gjør Siegmund Workstation mobil. Basisplatene er finjusterbare og gir en presis arbeidsflate. (Hjul valgfritt)



KAPASITET

På Siegmund workstation kan du laste totalt ca. 1.000 kg. Vær oppmerksom på at når hjulene brukes, blir laste kapasiteten redusert til ca. 400 kg.

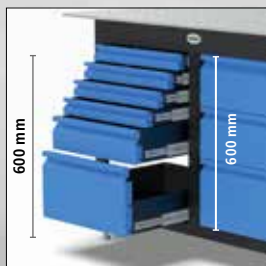

TILSTREKkelig LAGRING

Siegmund Workstation har en definert lagringsplass for mange Siegmund-artikler. Ulike tilbehør kan lagres i hyllene. På denne måten er alt innen rekkevidde. Du kan tilpasse, bygge eller ettermontere Workstation med skuffer i ulike høyder for å øke lagringsevnen. Her finner du plass til alle typer verktøy. Oppgradering er mulig når som helst. 600 mm plass til skuffer til venstre og på høyre side.

MOBILT LØFTEBORD

siegmund®

ERGONOMISK OG RYGG-VENNLIG ARBEID



Hvorvidt monteringsbord, sveisebord eller ekstra arbeidsplass – det mobile løftebordet fra Siegmund har ulike bruksområder.

NEW ROBUST BENKEPLATE

Bildet viser det mobile løftebordet med bordplaten fra Basic system 16. Bordplaten er laget av førsteklasses stål S355J2+N og i tillegg plasma-nitrid og BAR-belagt. Takket være borehullene på overflaten kan du enkelt klemme arbeidsstykkene dine med Siegmund-tilbehøret.

ARBEID I FORSKJELLIGE HØYDER

Det individuelt justerbare arbeidshøyden gir en ergonomisk og ryggvenlig holdning til brukeren. Dermed kan arbeid gjøres med høy presisjon og effektivitet.

GRUNNLEGGENDE RAMME – SOLID OG MOBIL

Den robuste stålkonstruksjonen gir stabilitet selv når du justerer arbeidshøyden.



YTTERLIGERE BORDPLATER



Det mobile løftebordet er også tilgjengelig med perforerte plate system 16, 22 og 28.

Mer informasjon:
www.siegmund.com/Vmobileliftingtable



System 16

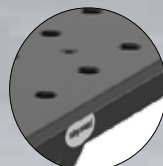

System 22



System 28
Premium Light



Nytt: Nå også tilgjengelig med bordsider!



TILBUD

**Mobilt løftebord
inkl. Basic bordplate med bordside
1200 x 800 x 50 mm**

Høy kvalitets stål S355J2+N,
inkl plasma nitrering og BAR-belegg
Borehull Ø 16 mm
Borehull rutenett på overflaten 50x50 mm
Material tykkelse ca. 12 mm
Bord side panel 50 mm

**Begrenset til
100 stykker over
hele verden!**



SYSTEM 16

21.978 NOK

Artikkel-Nr. 2-165380

Mens lagrene varer!

Merk: Bordplaten til Basic-bordet er spesialtilpasset for dette tilbudet.

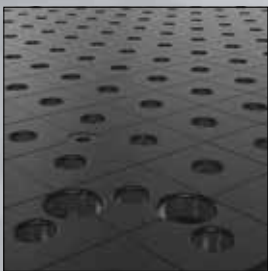

BORDPLATE BASIC BORD (1200 x 800 x 50 mm)

- Bore hull: Ø 16 mm
- Bord side panel 50 mm
- Høy kvalitets stål S355J2+N + plasmanitrering
- Med finjustering



HØYDEJUSTERING

- Manuell hydraulisk pumpe
- Arbeids høyde fra ca. 700 til 1.000 mm



BASIC RAMME

- Stålkonstruksjon
- pulverlakkert
- Leveres ferdigmontert



LASTEEVNE

- To hjul med låsebrems
- To hjul for tung vekt
- Maksimal lastekapasitet inkl. Siegmund bordplate er 500 kg

Dimensjoner løftebord (L x B x H): 1200 x 800 x 1000 mm

Vekt løftbord (uten perforert plate): ca. 65 kg

TILBUD 1

Støtthøyde justerbar med skala

Den høydejusterbare støtten med skala gir en solid støtteflate og kan brukes i alle systemboringshull. Høyden kan justeres trinnløst i størrelsesorden 20-105 mm ved å regulere justeringsringen og låsemutteren. På grunn av den fine skaleringen kan høyden justeres nøyaktig til millimeteret.

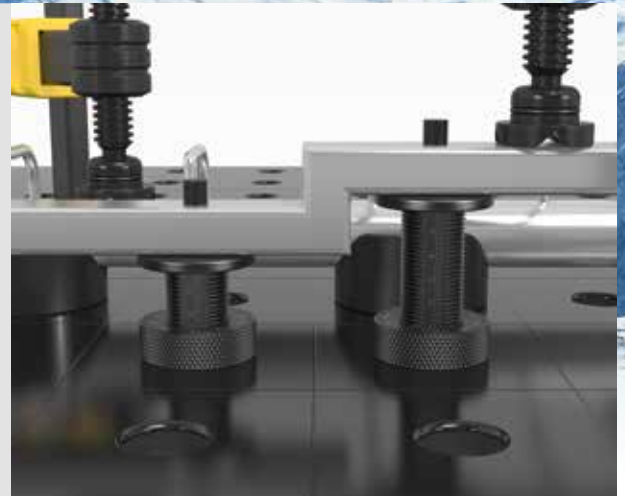

4x 160824

SYSTEM 16

1.386 NOK

I stedet for 1.540 NOK

[4-160824.Set](#)



4x 220824

SYSTEM 22

1.463 NOK

I stedet for 1.628 NOK

[4-220824.Set](#)



4x 280824

SYSTEM 28

1.540 NOK

I stedet for 1.716 NOK

[4-280824.Set](#)

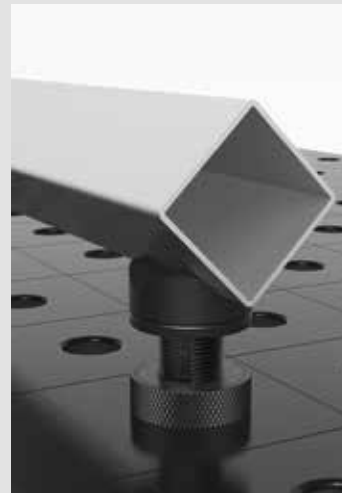

Siegmund råd:

Gjennom gjengen i adapterplaten kan også prismer skrues fast.



TILBUD 2

Duo Magnet Block 7

Duo Magnetiske Oppspennings blokker er det optimale utstyret for å klemme raskt, fleksibelt og uten forstyrrende kontur på sveise jobben eller sveisebordet, avbøyning, sveising eller trådskjæring. Leveringsomfang: 2x Duo Magnet Block + 1x Umbrakonøkkel

5.478 NOK

I stedet for 6.094 NOK

[2-000781.Set](#)

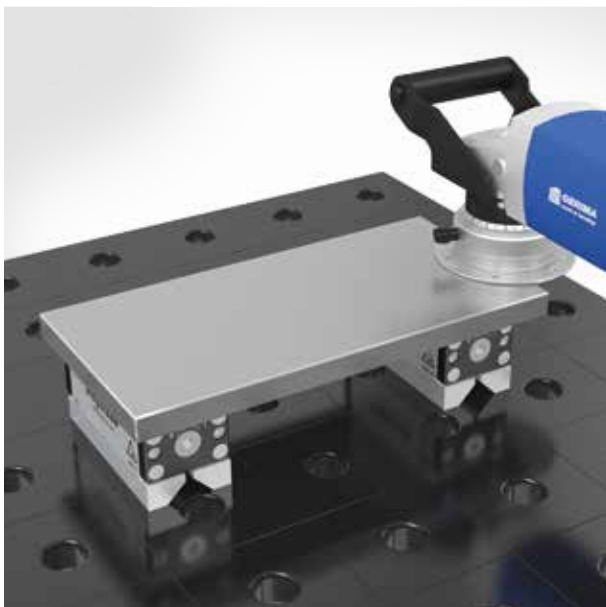
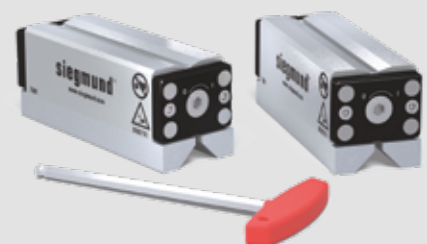

TILBUD 3

Hurtigspennbolt med håndtak

Med hurtigspennbolt med håndtak, kan komponenter klemmes raskt og enkelt uten ekstra verktøy. Festespenningen kan reguleres med justeringsmutteren i området fra 33 til 60 mm. Det er IKKE tillatt å bruke denne bolten for å skjote bord og vinkler U-form!

SYSTEM 28

2.101 NOK

I stedet for 2.332 NOK

4-280516.Set



4x 280516

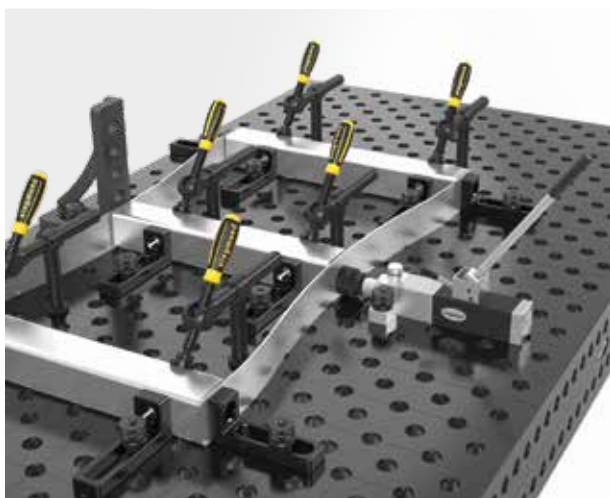
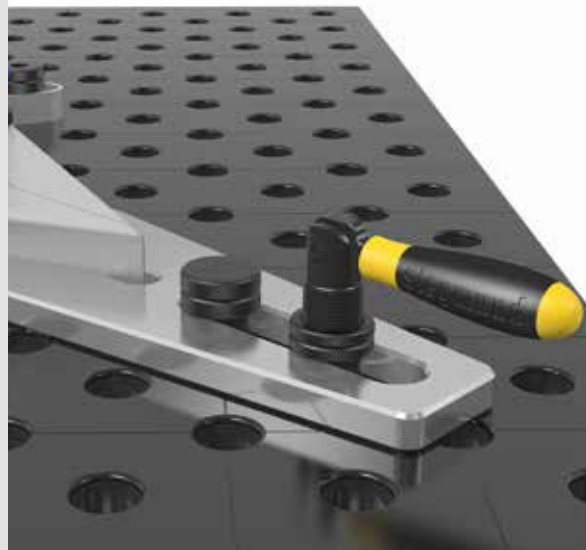

TILBUD 4

Siegmund Bordpresse

Perfekte sveising ved å presse materialet rett før sveising. Bordpressen brukes til å rette deformerte stålprodukter. Med en trykkraft på 2,5 tonn kan deler som har uønsket ujevnheter eller spenning i materialet rettes.

- Høy trykkraft på 2,5 tonn med en driftsstyrke på ca. 330 N
- Arbeid i vertikal stilling mulig
- Rør opp til Ø 42 mm kan bøyes og rettes
- Feilfritt resultat uten påtrykte oppnåelige
- Enkel arbeid i hjørner uten å skade den indre sveisen

SYSTEM 28

10.087 NOK

I stedet for 11.165 NOK

4-28004643.Set



2x 280510



1x 28004643

BRUKES VERDEN OVER

SIEGMUND I PRAKSIS



KIREMKO, MONTFOORT (NL)

Kiremko er markedsledende på maskiner for potetforedlingsindustrien. De leverer totalløsninger som gir mer verdi for hver kunde. Kiremko fokuserer på produktutvikling, kontinuerlig forbedring, innovativ og bærekraftig teknologi og samarbeid. Fremtidsrettet med respekt for teamet, kundene, samarbeidspartnerne og miljøet.

Bildene viser produksjonen av deler av en hydroklipper, en smakstommel og deler av annet potetprosesseringsutstyr.





VÁRADI METAL KFT., DUNAFÖLDVÁR (HU)

Váradi Metal Kft. Gruppe fra Ungarn sysselsetter rundt 110 personer og produserer høykvalitets metallprodukter på 3 steder. Det brede tilbudet spenner fra kantbøyning, stempeling, sveising til maling og pulverbelegg.

For å møte de individuelle kravene til kundene, produserer Váradi Metal Kft. På Siegmund sveisebord System 16 og 28. Mens System 16 er designet for lys og filigree arbeid, er System 28 best egnet for tunge og kraftige komponenter.

På bildene kan du se ansatte i Váradi Metal Kft. produserer et skap og designmøbler elementer.





siegmund[®]

Det rette arbeidet for hver applikasjon – Siegmund Systems



SYSTEM 16

For enkle applikasjoner med lav vekt opp til maks. ca. 1.000 kg per ben standardutstyr, anbefaler vi system 16. Takket være standard borehullsavstand på 50 mm, kan du enkelt klemme selv små deler.



SYSTEM 22

Flere og flere kunder velger system 22. Det er mer stabilt enn system 16 og lettere enn system 28.



SYSTEM 28

Hvis du ønsker å realisere ulike eller hovedsakelig store prosjekter, er system 28 ideelt. Her kan benet standard lastes med ca. 2.000 kg hver. Med tilbehør får du spenne opp store og tunge konstruksjoner.



KOMPATIBEL

Takket være det sofistikerte modulsystemet til Siegmund, kan alle systemer kobles ved å bruke tilkoblingselementer.

SYSTEM 16

TIL KREVENDE ARBEID



MATERIALER

Material tykkelse ca. 11,5 – 13 mm



PROFESSIONAL 750

Høy stål kvalitet S355J2+N, plasma nitret og BAR-belagt

PROFESSIONAL EXTREME 8.7

Herdet verktøy stål X8.7, plasma nitret og BAR-belagt

BOREHULL Ø 16 mm

1. Borehull rutenett på overflaten 50x50 mm
2. Borehull har radius 2 mm
3. Radius 3 / 6 mm på bordkant og hjørner
4. Bordside høyde 100 mm
Hullavstand på bordsiden 25 mm
5. Skala på bord overflaten
6. Sveisebordet er forsterket på undersiden

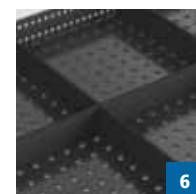
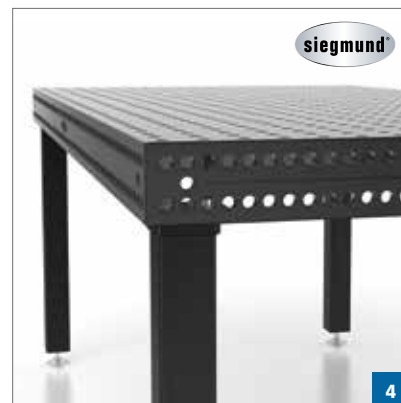
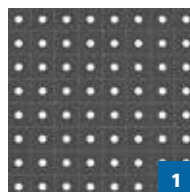
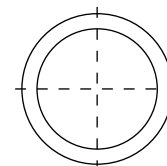

SYSTEM 22

MER STABILT EN SYSTEM 16, BILLIGERE EN SYSTEM 28



MATERIAL

Material tykkelse ca. 17 – 19 mm

PROFESSIONAL 750

Høy stål kvalitet S355J2+N,
plasma nitret og BAR-belagt



BOREHULL Ø 22 mm

1. Borehull på overflaten med diagonalt rutenett eller 100x100 mm rutenett
2. Borehull har radius 2,5 mm
3. Radius 3 / 6 mm på bordkant og hjørner
4. Bordside høyde 150 mm
Hullavstand på bordsiden 50 mm
5. Skala på bord overflaten
6. Sveisebordet er forsterket på undersiden

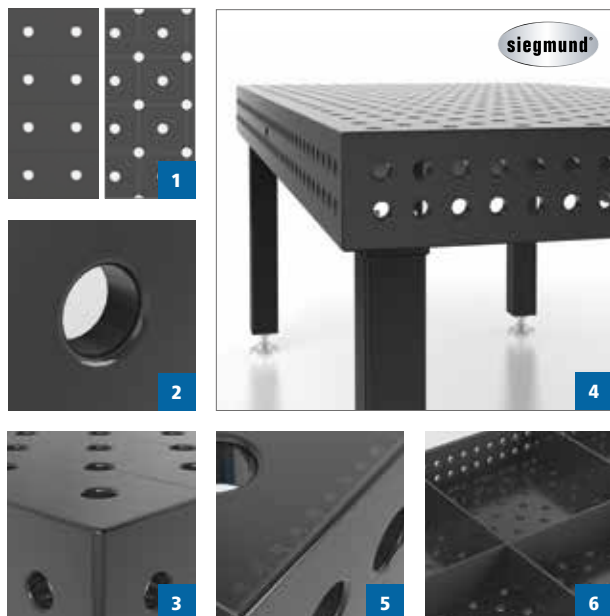
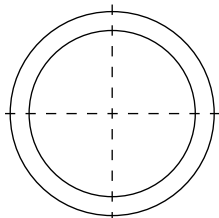

SYSTEM 28

TIL ROBUST BRUK



MATERIALER

Material tykkelse ca. 24,5 – 27 mm

PROFESSIONAL 750

Høy stål kvalitet S355J2+N,
plasma nitret og BAR-belagt



PROFESSIONAL EXTREME 8.7 / 8.8

Herdet verktøy stål X8.7 / X8.8,
plasma nitret og BAR-belagt

BOREHULL Ø 28 mm

1. Borehull på overflaten med diagonalt rutenett eller 100x100 mm rutenett
2. Borehull har radius 3 mm
3. Radius 3 / 6 mm på bordkant og hjørner
4. Bordside høyde 200 mm
Hullavstand på bordsiden 50 mm
5. Skala på bord overflaten
6. Sveisebordet er forsterket på undersiden

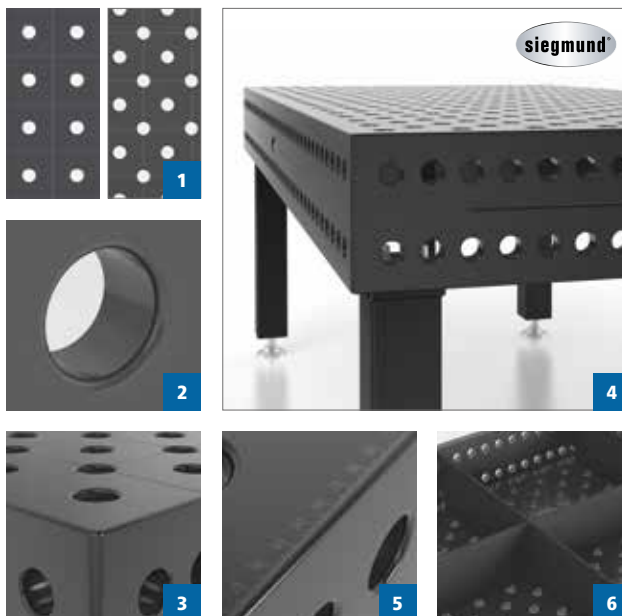
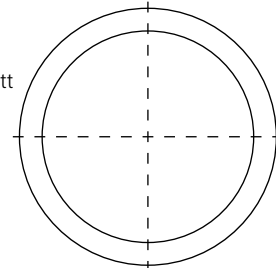

TIL KREVENDE ARBEID

Alle bordpriser redusert i forhold til hovedkatalog.

BORD	PROFESSIONAL 750		PROFESSIONAL EXTREME 8.7		
	50x50 mm rutenett uten plasmanitrering ¹	50x50 mm rutenett med plasmanitrering ²	50x50 mm rutenett uten plasmanitrering ¹	50x50 mm rutenett med plasmanitrering ²	
1,0 x 0,5 m 4 Ben ca. 128 kg	9.559 NOK 4-160005 ○	10.439 NOK 4-160005.P ●	10.758 NOK 4-160005.X07 ○	11.638 NOK 4-160005.X7 ●	
1,0 x 1,0 m 4 Ben ca. 193 kg	12.914 NOK 4-160010 ○	13.981 NOK 4-160010.P ●	14.058 NOK 4-160010.X07 ○	15.125 NOK 4-160010.X7 ●	
1,2 x 0,8 m 4 Ben ca. 195 kg	12.914 NOK 4-160025 ○	13.981 NOK 4-160025.P ●	15.224 NOK 4-160025.X07 ○	16.291 NOK 4-160025.X7 ●	
1,2 x 1,2 m 4 Ben ca. 261 kg	15.587 NOK 4-160015 ○	17.413 NOK 4-160015.P ●	17.963 NOK 4-160015.X07 ○	19.789 NOK 4-160015.X7 ●	
1,5 x 1,0 m 4 Ben ca. 281 kg	16.808 NOK 4-160035 ○	18.436 NOK 4-160035.P ●	19.118 NOK 4-160035.X07 ○	20.746 NOK 4-160035.X7 ●	
1,5 x 1,5 m 4 Ben ca. 397 kg	22.561 NOK 4-160050 ○	24.761 NOK 4-160050.P ●	25.168 NOK 4-160050.X07 ○	27.368 NOK 4-160050.X7 ●	
2,0 x 1,0 m 4 Ben ca. 354 kg	21.747 NOK 4-160020 ○	24.761 NOK 4-160020.P ●	24.354 NOK 4-160020.X07 ○	27.368 NOK 4-160020.X7 ●	
2,0 x 1,2 m 4 Ben ca. 415 kg	26.323 NOK 4-160060 ○	29.392 NOK 4-160060.P ●	29.909 NOK 4-160060.X07 ○	32.978 NOK 4-160060.X7 ●	
2,4 x 1,2 m 6 Ben ca. 503 kg	30.558 NOK 4-160030 ○	33.770 NOK 4-160030.P ●	35.277 NOK 4-160030.X07 ○	38.489 NOK 4-160030.X7 ●	
3,0 x 1,5 m * 8 Ben ca. 795 kg	45.089 NOK 4-160050.2 ○	49.489 NOK 4-160050.P.2 ●	50.347 NOK 4-160050.X07.2 ○	54.747 NOK 4-160050.X7.2 ●	
4,0 x 2,0 m 8 Ben ca. 1.297 kg			68.915 NOK 4-160055.X07 ○	76.615 NOK 4-160055.X7 ●	

Maks anbefalt totalt vekt på bordet med 4 bein 2.000 kg ved jevn vektfordeling. (Gjelder bein basic)

* Består av 2 bord 1,5 x 1,5 m inkl. 6 forbindings-bolter.

● = Vare er produsert til lager
○ = Vare blir produsert ved ordre

BORBEN



Artikkel-Nr.	160858.X	160857.X ³	4-160877.XX	4-160876.XX ⁴	4-160879.XX ⁴	4-160875.XX
Kapasitet pr bein	1.000 kg	1.000 kg	1.000 kg	200 kg	200 kg	1.000 kg
Beinhøyde	750 mm	850 mm	550 – 950 mm	750 mm	600 – 900 mm	750 mm
Bordhøyde	850 mm	950 mm	650 – 1.050 mm	850 mm	700 – 1.000 mm	850 mm
Fin justering	40 mm	40 mm	40 mm	40 mm	40 mm	50 mm
Ekstrakostnad pr bein	inkludert	---	506 NOK	561 NOK	825 NOK	572 NOK

³ Standard bein, alternativ høyde: Kan byttes uten ekstrakostnad.

⁴ NB med hjul: Ikke anbefalt til bord med 6 eller 8 bein. Pga fare for tipping er det ikke anbefalt på bord 1,0 x 0,5 m og 1,2 x 0,8 m.

SETT

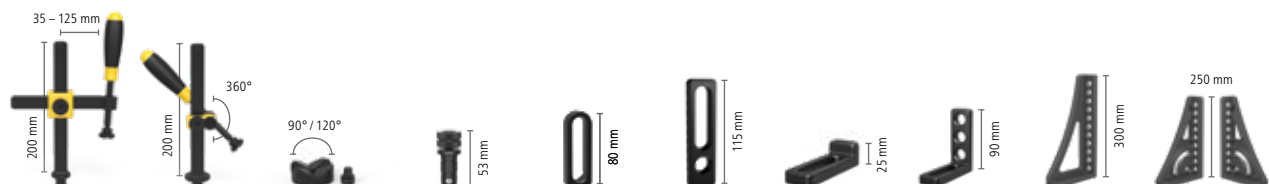

	Tvinge	Tvinge	Prisme	Bolt	Anslag	Anslag	Vinkel	Vinkel	Vinkel	Rotasjonsvinkel
Material	brunert / nitret	brunert	nitret	brunert	nitret	nitret	nitret	nitret	nitret	nitret
Artikkel-Nr.	160610	160630	160645.1.N	160510	160410.N	160420.N	160108.N	160110.N	160162.N	160161+63.N
Sett 1: 4-163100	4 x			12 x		4 x	4 x	4 x		
Sett 2: 4-163200	6 x	2 x	4 x	18 x	4 x	6 x	6 x	6 x	2 x	
Sett 3: 4-163300	8 x	4 x	4 x	24 x	4 x	8 x	8 x	8 x	2 x	
Sett 4: 4-163400	10 x	4 x	8 x	30 x	8 x	10 x	10 x	10 x	4 x	1 x + 1 x
Sett 5: 4-163500	12 x	6 x	8 x	36 x	8 x	12 x	12 x	12 x	4 x	1 x + 1 x

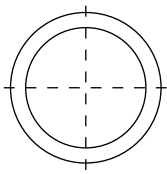

Borehull Ø 16 mm
 Borehull rutenett på overflaten 50x50 mm
 Hullavstand på bordsiden 25 mm
 Material tykkelse ca. 11,5 – 13 mm



¹uten plasmanitrering

Ubeskyttet mot rust, riper og sveisesprut. Beskyttelse mot sveisesprut er bare gitt ved bruk av anti heft spray.

På grunn av mangelen på materialhardhet i Professional 750 betydelig høyere produktslitasje.

²med plasmanitrering

Godt beskyttet mot rust, skraper og sveisesprut.

TILBEHØRSETT 163999

(Gratis i alle sett)

- 160402.N Exenter stop
- 160852 Umbrakonøkkel
- 160820 Børste
- 000942 Oljestein
- 000911 Prøve CleanBasic
- 000921 Prøve Antiadhesjon
- 160920 Holder for Sveisepistol

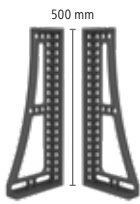
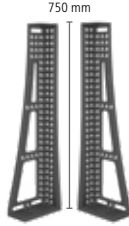
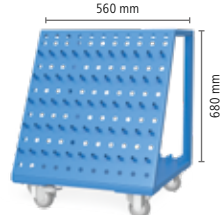

Verdi: 957 NOK

		
Vinkel nitret	Vinkel nitret	Verktøysvogn
160134+36.N	160146+48.N	160910

	9.636 NOK
	17.215 NOK
1 x + 1 x	25.311 NOK
1 x + 1 x	38.269 NOK
1 x + 1 x 1 x + 1 x	50.567 NOK

SPESIALKAMPANJE

PROFESSIONAL 750 2000 x 1000 x 100 mm

Høy kvalitets stål S355J2+N,
inkl plasma nitrering og BAR-belegg, Hull 50x50 mm rutenett

SVEISEBORD INKL TILBEHØR:

36.795 NOK

I stedet for 46.057 NOK
 Artikkel-Nr. 4-168220.P

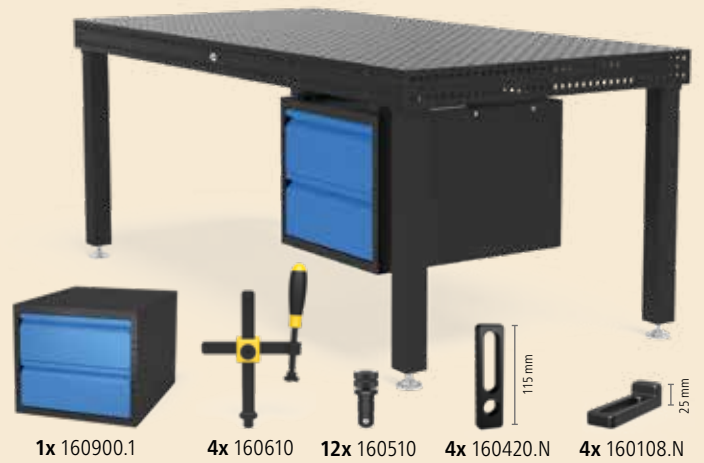

- 1x 160900.1
- 4x 160610 500 mm
- 12x 160510
- 4x 160420.N
- 4x 160108.N

inkludert



PRISTILLEGG

PROFESSIONAL EXTREME 8.7 – 2000 x 1000 x 100 mm

2.607 NOK

Artikkel-Nr. 4-168220.X7

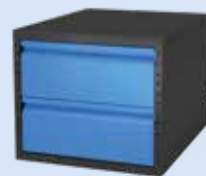

1x Sub Table Box

for System 16:
ST Box inkl. 2 skuffer og egnet montering.

4.158 NOK

Artikkel-Nr. 2-160900.1



Spesialkampanje: 2x Sub Table Box

for System 16:
2x ST-boks med skuffer og passende montering til en spesial pris.

6.336 NOK

Artikkel-Nr. 2-160900.1.1



Monter din spesialbygge Siegmund ST Box.

Mer informasjon:
www.siegmund.com/Vsubtablebox

MER STABILT EN SYSTEM 16, BILLIGERE EN SYSTEM 28

Alle bordpriser redusert i forhold til hovedkatalog.

BORD	PROFESSIONAL 750	
	100x100 mm rutenett med plasmanitrering ¹	Diagonalt rutenett med plasmanitrering ¹
1,0 x 1,0 m 4 Ben ca. 301 kg	14.234 NOK 4-220010.P ●	15.807 NOK 4-220010.PD ●
1,2 x 0,8 m 4 Ben ca. 295 kg	14.234 NOK 4-220025.P ●	15.807 NOK 4-220025.PD ●
1,2 x 1,2 m 4 Ben ca. 395 kg	18.304 NOK 4-220015.P ●	20.339 NOK 4-220015.PD ●
1,5 x 1,0 m 4 Ben ca. 420 kg	18.304 NOK 4-220035.P ●	20.339 NOK 4-220035.PD ●
1,5 x 1,5 m 4 Ben ca. 585 kg	25.960 NOK 4-220050.P ●	28.831 NOK 4-220050.PD ●
2,0 x 1,0 m 4 Ben ca. 529 kg	23.177 NOK 4-220020.P ●	25.751 NOK 4-220020.PD ●
2,0 x 2,0 m 4 Ben ca. 951 kg	40.744 NOK 4-220045.P ●	45.265 NOK 4-220045.PD ●
2,4 x 1,2 m 6 Ben ca. 739 kg	29.524 NOK 4-220030.P ●	32.802 NOK 4-220030.PD ●
3,0 x 1,5 m 6 Ben ca. 1.097 kg	42.955 NOK 4-220040.P ●	47.718 NOK 4-220040.PD ●
4,0 x 2,0 m 8 Ben ca. 1.851 kg	71.335 NOK 4-220055.P ●	79.255 NOK 4-220055.PD ●

Maks anbefalt totalt vekt på bordet med 4 bein 3.000 kg ved jevn vektfordeling. (Gjelder standard bein)

● = Vare er produsert til lager
○ = Vare blir produsert ved ordre

BORBEN



Artikkel-Nr.	220858	220857.X ²	4-220878.XX	4-220877.XX	4-220866.XX ³	4-220879.XX ³	4-220874.XX
Kapasitet pr bein	1.000 kg	1.000 kg	1.000 kg	1.000 kg	800 kg	800 kg	1.000 kg
Beinhøyde	700 mm	800 mm	500 – 800 mm	550 – 900 mm	700 mm	600 – 850 mm	700 mm
Bordhøyde	850 mm	950 mm	650 – 950 mm	700 – 1.050 mm	850 mm	750 – 1000 mm	850 mm
Fin justering	50 mm	50 mm	50 mm	50 mm	20 mm	20 mm	50 mm
Ekstrakostnad pr bein	inkludert	---	605 NOK	605 NOK	814 NOK	979 NOK	572 NOK

² Standard bein, alternativ høyde: Kan byttes uten ekstrakostnad.

³ NB med hjul: Ikke anbefalt til bord med 6 hjul.

SETT

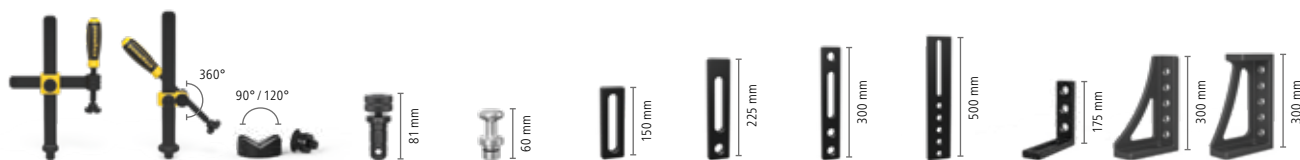

	Tvinge	Tvinge	Prisme	Bolt	Magnet bolt	Anslag	Anslag	Anslag	Anslag	Vinkel	Vinkel	Vinkel
Material	brunert	brunert	brunert	brunert	Aluminium	nitret	nitret	nitret	nitret	nitret	nitret	nitret
Artikkel-Nr.	220610.1	220630.1	220645.1	220510	220740	220410.N	220420.N	220426.N	220430.N	220110.N	220152.N	220116.N
Sett 1: 4-223100	4 x	2 x		12 x		4 x	4 x			2 x	2 x	
Sett 2: 4-223200	6 x	4 x	4 x	18 x	4 x	6 x	6 x	2 x		4 x	2 x	
Sett 3: 4-223300	10 x	6 x	4 x	24 x	4 x	8 x	8 x	2 x		6 x	2 x	
Sett 4: 4-223400	12 x	8 x	8 x	30 x	8 x	10 x	10 x	2 x	2 x	8 x		2 x
Sett 5: 4-223500	14 x	10 x	8 x	30 x	8 x	12 x	12 x	4 x	4 x	10 x		2 x

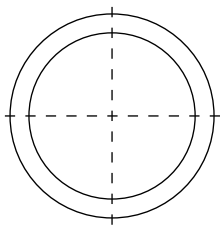

Borehull Ø 22 mm
 Borehull på overflaten med diagonalt rutenett
 eller 100x100 mm rutenett
 Hullavstand på bordsiden 50 mm
 Material tykkelse ca. 17 – 19 mm

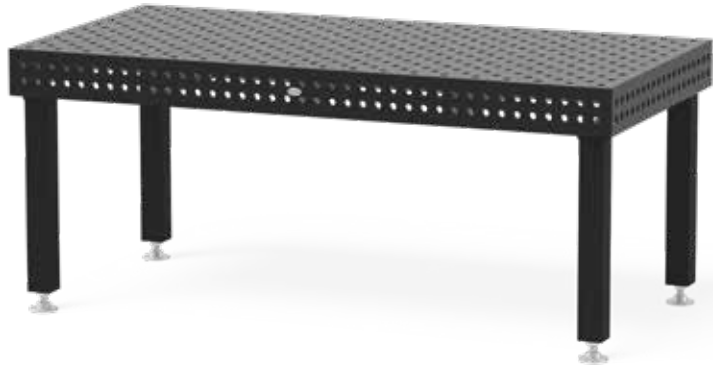

1 med plasmanitrering

Godt beskyttet mot rust, skraper og sveisesprut.

Alle bord uten plasmanitrering er tilgjengelige på forespørsel. Prisene finner du i produkt- og applikasjonskatalogen.

TILBEHØRSETT 223999

(Gratis i alle sett)

- 220402.N Exenter stop
- 220852 Umbrakonøkkel
- 220820 Børste
- 000940 Oljestein
- 000911 Prøve CleanBasic
- 000921 Prøve Antiadhesjon
- 220920 Holder for Sveisepistol



Verdi: 1.067 NOK

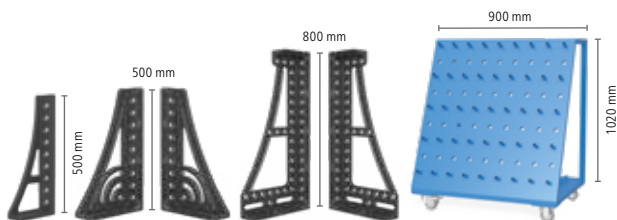

Vinkel	Rotasjonsvinkel	Vinkel	Verktøysvogn	
nitrt	nitrt	nitrt		
220162.N	220164+65.N	220144+46.N	220910	
				13.123 NOK
				22.836 NOK
				30.690 NOK
2 x	1 x + 1 x		1 x	50.270 NOK
2 x	1 x + 1 x	1 x + 1 x	1 x	64.218 NOK

SPESIALKAMPANJE

PROFESSIONAL 750 2400 x 1200 x 150 mm

Høy kvalitets stål S355J2+N,
 inkl plasma nitrering og BAR-belegg, Hull 100x100 mm rutenett

SVEISEBORD INKL TILBEHØR:

41.745 NOK

I stedet for 56.606 NOK
 Artikkel-Nr. 4-228130.P

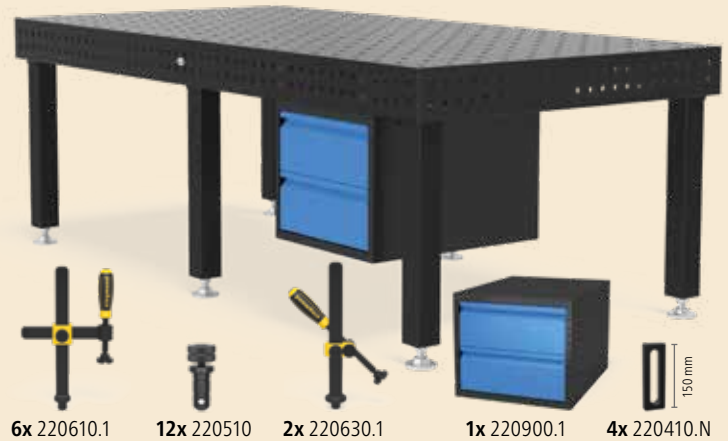

6x 220610.1 12x 220510 2x 220630.1 1x 220900.1 4x 220410.N

inkludert



4x 220420.N 1x 220144.N 1x 220146.N 1x 224303.Set inkludert 1x 223999
 Reduksjonshylse

PRISTILLEGG

MED DIAGONALT RUTENETT
2400 x 1200 x 150 mm
3.278 NOK
 Artikkel-Nr. 4-228130.PD

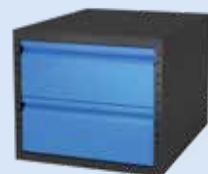

1x Sub Table Box
 for System 22:
 ST Box inkl. 2 skuffer og egnet montering.

4.158 NOK
 Artikkel-Nr. 2-220900.1



Spesialkampanje:
2x Sub Table Box
 for System 22:
 2x ST-boks med skuffer og passende montering til en spesial pris.

6.336 NOK
 Artikkel-Nr. 2-220900.1.1



Monter din spesialbygge Siegmund ST Box.

Mer informasjon:
www.siegmund.com/Vsubtablebox

Alle bordpriser redusert i forhold til hovedkatalog.

BORD	PROFESSIONAL 750			PROFESSIONAL EXTREME 8.7	
	100x100 mm rutenett uten plasmanitrering ¹	100x100 mm rutenett med plasmanitrering ²	Diagonalt rutenett med plasmanitrering ²	100x100 mm rutenett med plasmanitrering ²	Diagonalt rutenett med plasmanitrering ²
1,0 x 1,0 m 4 Ben ca. 416 kg	16.610 NOK 4-280010 ○	18.821 NOK 4-280010.P ●	21.186 NOK 4-280010.PD ○	21.186 NOK 4-280010.X7 ●	23.540 NOK 4-280010.XD7 ●
1,2 x 0,8 m 4 Ben ca. 408 kg	16.610 NOK 4-280025 ○	18.821 NOK 4-280025.P ●	21.186 NOK 4-280025.PD ○	21.186 NOK 4-280025.X7 ○	23.540 NOK 4-280025.XD7 ●
1,2 x 1,2 m 4 Ben ca. 544 kg	21.824 NOK 4-280015 ○	25.047 NOK 4-280015.P ●	27.445 NOK 4-280015.PD ○	27.753 NOK 4-280015.X7 ●	29.975 NOK 4-280015.XD7 ●
1,5 x 1,0 m 4 Ben ca. 577 kg	22.913 NOK 4-280035 ○	25.707 NOK 4-280035.P ●	28.567 NOK 4-280035.PD ○	29.656 NOK 4-280035.X7 ●	32.373 NOK 4-280035.XD7 ●
1,5 x 1,5 m 4 Ben ca. 801 kg	28.853 NOK 4-280050 ○	33.528 NOK 4-280050.P ●	39.281 NOK 4-280050.PD ○	37.884 NOK 4-280050.X7 ●	42.020 NOK 4-280050.XD7 ●
2,0 x 1,0 m 4 Ben ca. 730 kg	25.388 NOK 4-280020 ○	29.733 NOK 4-280020.P ●	34.320 NOK 4-280020.PD ●	35.189 NOK 4-280020.X7 ●	37.884 NOK 4-280020.XD7 ●
2,0 x 1,2 m 4 Ben ca. 843 kg	30.503 NOK 4-280060 ○	34.848 NOK 4-280060.P ●	39.446 NOK 4-280060.PD ○	38.434 NOK 4-280060.X7 ○	42.592 NOK 4-280060.XD7 ●
2,0 x 2,0 m 4 Ben ca. 1.299 kg	45.089 NOK 4-280045 ○	52.712 NOK 4-280045.P ●	59.697 NOK 4-280045.PD ○	58.993 NOK 4-280045.X7 ○	64.878 NOK 4-280045.XD7 ●
2,4 x 1,2 m 4 Ben ca. 986 kg	31.779 NOK 4-280030 ○	38.357 NOK 4-280030.P ●	43.417 NOK 4-280030.PD ●	42.845 NOK 4-280030.X7 ●	47.861 NOK 4-280030.XD7 ●
3,0 x 1,5 m 6 Ben ca. 1.517 kg	47.025 NOK 4-280040 ○	55.671 NOK 4-280040.P ●	60.786 NOK 4-280040.PD ●	63.283 NOK 4-280040.X7 ●	68.002 NOK 4-280040.XD7 ●
4,0 x 2,0 m 8 Ben ca. 2.501 kg	72.732 NOK 4-280055 ○	84.403 NOK 4-280055.P ●	93.467 NOK 4-280055.PD ○	97.405 NOK 4-280055.X7 ●	103.862 NOK 4-280055.XD7 ●

Maks anbefalt totalt vekt på bordet med 4 bein 4.000 kg ved jevn vektfordeling. (Gjelder bein basic)

● = Vare er produsert til lager
○ = Vare blir produsert ved ordre

BORBEN



Artikkel-Nr.	280858.X	280857.X ³	4-280878.XX	4-280877.XX	4-280876.XX ⁴	4-280879.XX ⁴	4-280874.XX
Kapasitet pr bein	2.000 kg	2.000 kg	2.000 kg	2.000 kg	800 kg	800 kg	2.000 kg
Beinhøyde	650 mm	750 mm	450 – 700 mm	550 – 900 mm	650 mm	550 – 750 mm	650 mm
Bordhøyde	850 mm	950 mm	650 – 900 mm	750 – 1.100 mm	850 mm	750 – 950 mm	850 mm
Fin justering	50 mm	50 mm	50 mm	50 mm	20 mm	20 mm	50 mm
Ekstrakostnad pr bein	inkludert	---	693 NOK	693 NOK	902 NOK	1.133 NOK	572 NOK

³ Standard bein, alternativ høyde: Kan byttes uten ekstrakostnad.

⁴ NB med hjul: Ikke anbefalt til sveisebord med 6 eller 8 bein.

SETT

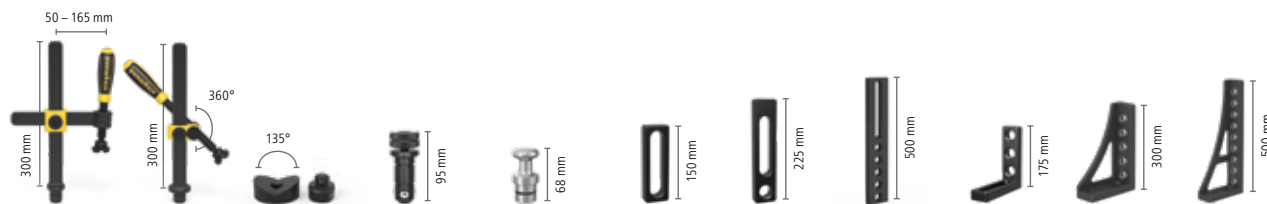

	Tvinge	Tvinge	Prisme	Bolt	Magnet bolt	Anslag	Anslag	Anslag	Vinkel	Vinkel	Vinkel
Material	nitret	nitret	nitret	brunert	Aluminium	nitret	nitret	nitret	nitret	nitret	nitret
Artikkel-Nr.	280610.N	280630.N	280648.1.N	280510	280740	280410.N	280420.N	280430.N	280110.N	280152.N	280162.N
Sett 1: 4-283100	4 x	2 x	2 x	12 x		4 x	4 x		2 x	2 x	
Sett 2: 4-283200	6 x	4 x	4 x	18 x	4 x	6 x	6 x		4 x	2 x	2 x
Sett 3: 4-283300	10 x	6 x	4 x	24 x	4 x	8 x	8 x		6 x	2 x	2 x
Sett 4: 4-283400	14 x	10 x	6 x	30 x	8 x	10 x	10 x	4 x	8 x	2 x	2 x
Sett 5: 4-283500	14 x	10 x	8 x	36 x	8 x	12 x	12 x	4 x	12 x	2 x	2 x

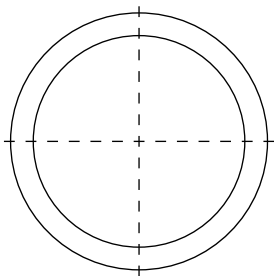

Borehull Ø 28 mm
 Borehull på overflaten med diagonalt rutenett eller 100x100 mm rutenett
 Hullavstand på bordsiden 50 mm
 Material tykkelse ca. 24,5 – 27 mm

PROFESSIONAL EXTREME 8.8	
100x100 mm rutenett med plasmanitrering ²	Diagonalt rutenett med plasmanitrering ²
26.367 NOK 4-280010.X8 ○	29.194 NOK 4-280010.XD8 ○
26.367 NOK 4-280025.X8 ○	29.194 NOK 4-280025.XD8 ○
30.481 NOK 4-280015.X8 ○	33.528 NOK 4-280015.XD8 ○
32.010 NOK 4-280035.X8 ○	35.178 NOK 4-280035.XD8 ○
42.229 NOK 4-280050.X8 ○	46.915 NOK 4-280050.XD8 ○
38.236 NOK ● 4-280020.X8	42.922 NOK ● 4-280020.XD8
43.395 NOK 4-280060.X8 ○	48.103 NOK 4-280060.XD8 ○
65.670 NOK 4-280045.X8 ○	73.887 NOK 4-280045.XD8 ○
46.915 NOK ● 4-280030.X8	53.966 NOK ● 4-280030.XD8
72.105 NOK ● 4-280040.X8	77.979 NOK ● 4-280040.XD8
112.365 NOK 4-280055.X8 ○	120.824 NOK 4-280055.XD8 ○

¹uten plasmanitrering

Ubeskyttet mot rust, riper og sveisesprut. Beskyttelse mot sveisesprut er bare gitt ved bruk av anti heft spray.

På grunn av mangelen på materialhardhet i Professional 750 betydelig høyere produktslitasje.

²med plasmanitrering

Godt beskyttet mot rust, skraper og sveisesprut.

Alle bord uten plasmanitrering er tilgjengelige på forespørsel.
 Prisene finner du i produkt- og applikasjonskatalogen.

TILBEHØRSETT 283999

(Gratis i alle sett)

- 280402.N Exenter stop
- 280852.1 Umbrakonøkkel
- 280820 Børste
- 000940 Oljestein
- 000911 Prøve CleanBasic
- 000921 Prøve Antiadhesjon
- 280920 Holder for Sveisepistol



Verdi: 1.155 NOK

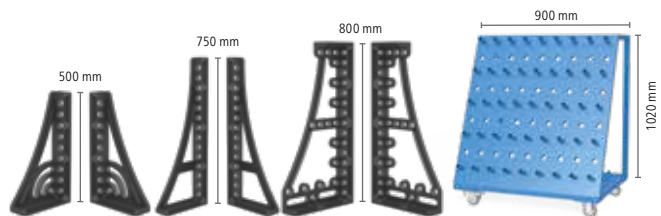

Rotasjonsvinkel	Vinkel	Vinkel	Verktøysvogn
nitrt	nitrt	nitrt	
280164+65.N	280166+67.N	280144+46.N	280910
16.269 NOK			
28.644 NOK			
	1 x + 1 x		
41.294 NOK			
1 x + 1 x	1 x + 1 x		1 x
64.625 NOK			
1 x + 1 x	1 x + 1 x	1 x + 1 x	1 x
78.683 NOK			

SPEKIALKAMPANJE

PROFESSIONAL 750 3000 x 1500 x 200 mm

Høy kvalitets stål S355J2+N,
 inkl plasma nitrering og BAR-belegg, Hull 100x100 mm rutenett

SVEISEBORD INKL TILBEHØR:

70.235 NOK

I stedet for 84.491 NOK
 Artikel-Nr. 4-288140.P



- 4x 280610.N
- 2x 280630.N
- 4x 280410.N
- 12x 280510
- 1x 280900.1
- 2x 280648.1.N
- 150 mm
- 225 mm
- 175 mm
- 300 mm
- 1x 004303
- 1x 283999

inkludert

PRISTILLEGG

**PROFESSIONAL EXTREME 8.7
3000 x 1500 x 200 mm**

7.216 NOK

Artikel-Nr. 4-288140.X7

**MED DIAGONALT RUTENETT
3000 x 1500 x 200 mm**

4.719 NOK

Artikel-Nr. 4-288140.DR

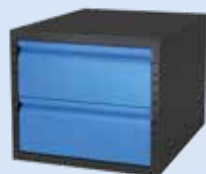

1x Sub Table Box

for System 28:
 ST Box inkl. 2 skuffer og egnet montering.

4.158 NOK

Artikel-Nr. 2-280900.1



**Spesialkampanje:
2x Sub Table Box**

for System 28:
 2x ST-boks med skuffer og passende montering til en spesial pris.

6.336 NOK

Artikel-Nr. 2-280900.1.1



Monter din spesialbygge Siegmund ST Box.

Mer informasjon:
www.siegmund.com/vsubtablebox



FØLG OSS



siegmundgroup



berndsiegmundgmbh



siegmundtables



berndsiegmundgmbh



bernd_siegmund_gmbh

MER INFORMASJON

Oppdag hele spekteret av våre produkter i vår hovedkatalog (ca. 768 sider), Flyer (ca. 244 sider) eller på vår hjemmeside www.siegmund.com

SPESIALISERTE MESSER: TYSKLAND

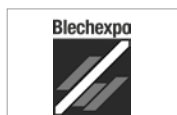

Blechexpo, Stuttgart

05.11. – 08.11.2019
Hall 7, Stand 7316



Metav, Duesseldorf

10.03. – 13.03.2020

Du kan også finne messekalenderen på:



www.siegmund.com/Vexhibition-info



Nortec, Hamburg

21.01. – 24.01.2020

PRODUSENT

Bernd Siegmund GmbH

Landsberger Str. 180
86507 Oberottmarshausen
Tyskland (Bavaria)
Tel. (0049) 0 82 03 / 96 07 - 0
Telefaks (0049) 0 82 03 / 96 07 - 33
E-Mail: info@siegmund.com
www.siegmund.com

DIN FORHANDLER:

PR Maskin AS

PB 82
NO - 4356 Kverneland
Tel. (0047) 51 48 62 09
E-Mail: info@prmaskin.no
www.prmaskin.no

■ Jeg vil ikke ha mer produktinformasjon

Alle priser er oppgitt fra fabrikk ekskl. Mva, pakking, frakt og avgifter. Tforbeholdt mot pris og tekst feil.
Minimum ordreverdi: 1.000.

Alle tekster, bilder og designelementer er opphavsrettsbeskyttet av Bernd Siegmund GmbH. Ingen del av denne Flyer kan redigeres analogt eller digitalt eller i en annen modus, kan multipliseres eller publiseres ut av katalogen uten skriftlig godkjenning fra den juridiske eieren. Forseelser blir straffet.
© 2019 Bernd Siegmund GmbH