

**siegmund®**

SVEISE OG OPPSPENNINGSSYSTEMER

Den revolusjonerende arbeidsbenken



» » „Endelig en arbeidsbenk som jeg også kan spenne opp konstruksjoner og sveise på.“

Siegmund Workstation
inkl. tilbehør starter fra

» » **10.978 NOK**

SIEGMUND WORKSTATION

FORBEREDT PÅ ALT ARBEID!



En ekstraordinær arbeidsbenk for alle behov! Få din egen Siegmund arbeidsstasjon nå.

HJERTET I HVER ARBEIDSBENK – ARBEIDSPLATEN

En arbeidsplate må tåle høye belastninger. Derfor er Siegmund Workstation utstyrt med en plate laget av vår spesialutviklede legering Siegmund X8.7. Dine fordeler: Motstandsdyktig mot riper, utmerket slagfasthet, høypunktsbelastning og lang levetid.

BASEN – EN SOLID RAMME

Den robuste rammen gir en solid base selv for utfordrende oppgaver som saging, sliping eller boring.

DRA NYTTE AV ALLSIDIGHETEN

Enten du jobber med tre eller bygge og sveise metallkonstruksjoner - arbeidsstasjonen er like allsidig som dine ideer og prosjekter. Selvfølgelig får du Siegmund Workstation med stabile skuffer med høy lastkapasitet.



Vår takk til deg

Etter et vellykket år, ønsker vi å takke deg med et godt tilbud på Siegmund Workstation.

10.978 NOK

Artikkel-Nr. 2-167179

Begrenset til 500 stk. Bare gyldig til 31.12.2018 Maks.
5 arbeidsstasjoner per kunde.

Siegmund Workstation inkl. verktøyholdere og tilbehør

Perforert plate 164004.X07: Verktøy stål, Borehull Ø 16 mm



1 x 164001



2 x 160620



8 x 160522



6 x 160412



2 x 160108.N



1 x 160852

Fullfør spesialtilbudet:

Bare gyldig til 31.12.2018 Maks.

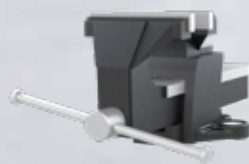

Standard Skrustikke

979 NOK

I stedet for ~~1.111 NOK~~

Artikkel-Nr. 2-164301



2x Skuff 180 mm

979 NOK

I stedet for ~~2.926 NOK~~

Artikkel-Nr. 2-004210.Set



Utstyrt med 4 hjul

979 NOK

I stedet for ~~1.254 NOK~~

Artikkel-Nr. 2-004100

SIEGMUND WORKSTATION

PASSER I ALLE VERKSTED



EN BORDPLATE MED EKSTRAORDINÆRT HØY BASE HARDHET

Bordplaten er 1200 x 800 x 12 mm:

laget av spesialutviklet Siegmund stål X8.7
(uten plasmanitrering)

Dine fordeler:

Motstandsdyktig mot riper, utmerket slagfasthet,
høypunktsbelastning og lang levetid

Hull

Borehullene har en diameter på 16 mm og er plassert på bordflaten
i et 50 mm rutenett. Selvfølgelig er hele Siegmund-tilbehørene
kompatible med Siegmund Workstation.



BESKYTTELSE MOT SMUSS

To plater under bordplaten beskytter verktøyene
dine mot sveisesprut og smuss. For rengjøring
kan du trekke ut de to platene som skuffer.



BEN

Kombinasjonen med bein med hjul gjør
Siegmund Workstation mobil. Basisplatene er
finjusterbare og gir en presis arbeidsflate.
(Hjul valgfritt)



KAPASITET

På Siegmund Workstation kan du laste totalt
ca. 1.000 kg. Vær oppmerksom på at når
hjulene brukes, blir laste kapasiteten redusert
til ca. 400 kg.

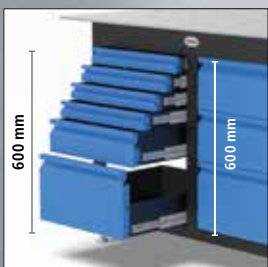

TILSTREKKELIG LAGRING

Siegmund Workstation har en definert lagringsplass for mange Siegmund-
artikler. Ulike tilbehør kan lagres i hyllene. På denne måten er alt innen
rekkevidde. Du kan tilpasse, bygge eller ettermontere Workstation med
skuffer i ulike høyder for å øke lagringsevnen. Her finner du plass til alle
typer verktøy. Oppgradering er mulig når som helst.

600 mm plass til skuffer til venstre og på høyre side.



»» Min julegave!

Takket være det intelligente konseptet til Siegmund Workstation har jeg alltid verktøyene mine for hånden, og jeg kan også spenne opp og sveise, takket være arbeidsplaten med hullsystem



Dimensjon Workstation (L x B x H): 1200 x 800 x 850 mm
Vekt Workstation uten hjul og skuffer: ca. 139 kg



**INDUSTRIE
PREIS 2018**

BEST OF

SIEGMUND WORKSTATION

SPECIALTILBUD



Siegmund Workstation

inkl. verktøyholdere
og tilbehør

16.478 NOK

Artikkel-Nr. 2-167100

PROFESSIONAL EXTREME 8.7
1200 x 800 x 12 mm

Bordplaten er laget av Siegmund X8.7
spesialstål som er gjennomherdet

Borehull Ø 16 mm

Borehullsavstand på bordplaten 50 mm

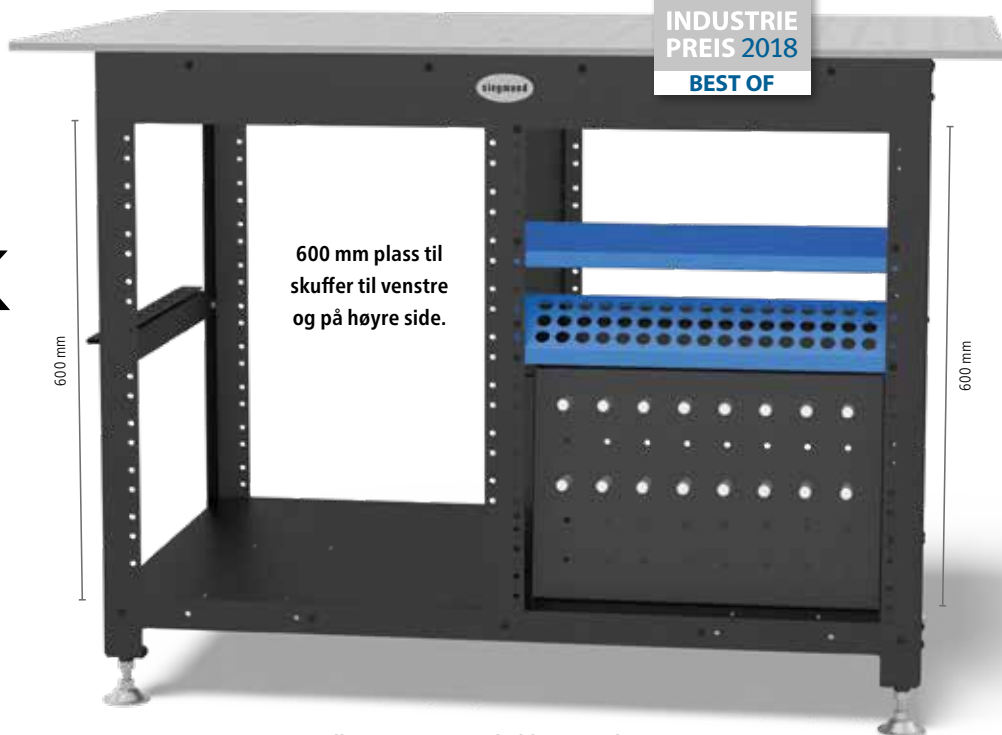

Inkludert tilbehør:



4 x 160620



12 x 160510



8 x 160420.N



4 x 160108.N



2 x 160110.N



1 x 163999

Hyller, pin og prismeholder og verktøyvegg
kan monteres både til venstre og høyre.

Siegmund Workstation

inkl. verktøy holdere

10.978 NOK

Artikkel-Nr. 2-164001

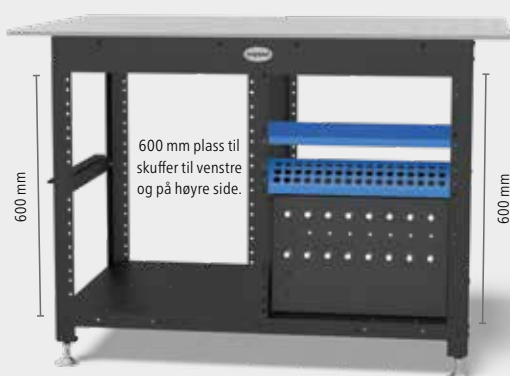

Siegmund Workstation

Basic versjon

uten verktøyholdere eller tilbehør

9.878 NOK

Artikkel-Nr. 2-164002



KONFIGURASJON

siegmund®

Skuff 60 mm

Maks. laste kapasitet ca. 50 kg

Pristillegg
1.188 NOK

Artikkel-Nr. 2-004200

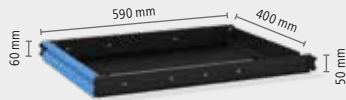

Skuff 120 mm

Maks. laste kapasitet ca. 50 kg

Pristillegg
1.364 NOK

Artikkel-Nr. 2-004205

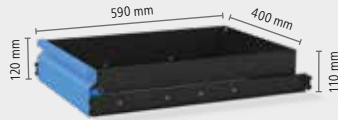

Skuff 180 mm

Maks. laste kapasitet ca. 50 kg

Pristillegg
1.463 NOK

Artikkel-Nr. 2-004210

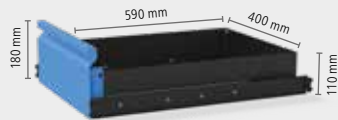

Skuff 240 mm

Maks. laste kapasitet ca. 50 kg

Pristillegg
1.562 NOK

Artikkel-Nr. 2-004215

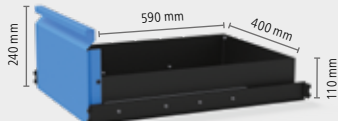

Standard skrustikke

Pristillegg
1.111 NOK

Artikkel-Nr. 2-164301

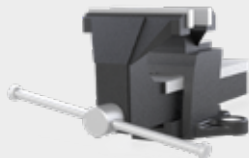

Utstyrt med 4 hjul

Kapasitet Workstation ca. 400 kg

Pristillegg
1.254 NOK

Artikkel-Nr. 2-004100

Ved å justere grunnplaten opp eller ned, kan du bytte mellom fot og hjul.



Perforert plate

1200 x 800 x 12 mm

Gjennom herdet Siegmund X8.7 verktøystål

Borehull Ø 16 mm, Borehullsavstand på bordplaten 50 mm

6.281 NOK

Artikkel-Nr. 2-164004.X07

Klemholder

Pristillegg
209 NOK

Artikkel-Nr. 2-164030

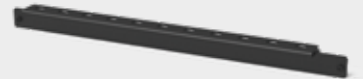

Hylle

Maks. laste kapasitet ca. 10 kg

Pristillegg
220 NOK

Artikkel-Nr. 2-004020



Pin og prismeholder

Pristillegg
253 NOK

Artikkel-Nr. 2-164035

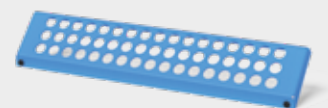

Verktøyvegg inkl hylle

Hylle stor: Maks. laste kapasitet ca. 30 kg

Pristillegg
814 NOK

Artikkel-Nr. 2-004025



MONTERING OG OPPSETT

En monteringsinstruksjon er inkludert i hver forsendelse av en Workstation. Enkelt og montere den sammen.

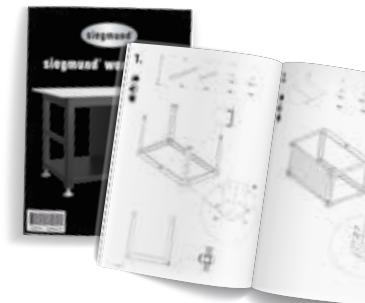

Eksempler på oppsett

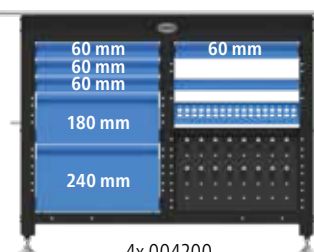

4x 004200
1x 004210
1x 004215

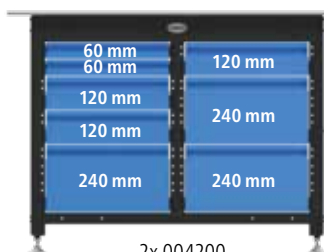

2x 004200
3x 004205
3x 004215

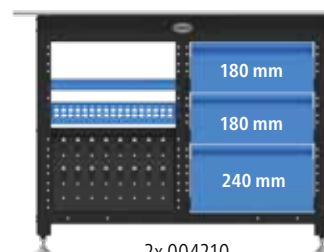

2x 004210
1x 004215

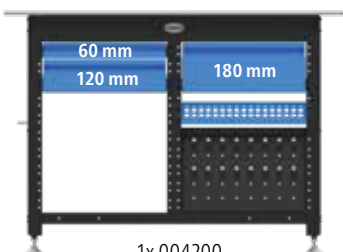

1x 004200
1x 004205
1x 004210

BRUKES VERDEN OVER

SIEGMUND I PRAKSIS



WELDMATIC LTD., SZIGETSZENTMIKLÓS (HU)

Weldmatic Ltd. ble grunnlagt i 1994 og har spesialisert seg på utvikling av automatiserte systemer for sveisingsteknologi. Blant annet produserer de tilpassede produkter som langsgående sømsveisemaskiner for rør- og beholderkonstruksjonen.

I fotogalleriet kan du se en justerbar langsgående sømsveisemaskin, montert på Sigmund U-Squares. For at maskinen skal kunne lage presise sveiser, må jernbanesystemet monteres nøyaktig. Den spesielle konstruksjonen av Sigmund U-Squares i dette tilfellet gir en ideell base og har mye lavere anskaffelseskost i forhold til konkurrerende produkter. For brukeren resulterer den spesielle konstruksjonen i enkel håndtering.





NORWEST, PRAHOVA (RO)

Det rumenske selskapet Norwest produserer tilpassede plater og r rkonstruksjoner laget av forskjellige metaller. For   produsere de ulike produktene effektivt og presist, stoler Norwest p  Siegmund sveisebord.

P  bildene f r du et innblikk i produksjonsanlegget i Norwest. Produktspekteret strekker seg fra r r til metallkonstruksjoner for produksjon og lagringshall til trappekonstruksjoner.





siegmund[®]

Det rette arbeidet for hver applikasjon – Siegmund Systems



SYSTEM 16

For enkle applikasjoner med lav vekt opp til maks. ca. 1.000 kg per ben standardutstyr, anbefaler vi system 16. Takket være standard borehullsavstand på 50 mm, kan du enkelt klemme selv små deler.



SYSTEM 22

Flere og flere kunder velger system 22. Det er mer stabilt enn system 16 og lettere enn system 28.



SYSTEM 28

Hvis du ønsker å realisere ulike eller hovedsakelig store prosjekter, er system 28 ideelt. Her kan benet standard lastes med ca. 2.000 kg hver. Med tilbehør får du spenne opp store og tunge konstruksjoner.



KOMPATIBEL

Takket være det sofistikerte modulsystemet til Siegmund, kan alle systemer kobles ved å bruke tilkoblingselementer.

SYSTEM 16

TIL KREVENDE ARBEID



MATERIALER

Material tykkelse ca. 11,5 – 13 mm



PROFESSIONAL 750

Høy stål kvalitet S355J2+N, plasma nitret og BAR-belagt

PROFESSIONAL EXTREME 8.7

Herdet verktøy stål X8.7, plasma nitret og BAR-belagt

BOREHULL Ø 16 MM

1. Borehull rutenett på overflaten 50x50 mm
2. Borehull har radius 2 mm
3. Radius 3 / 6 mm på bordkant og hjørner
4. Bordside høyde 100 mm
Hullavstand på bordsiden 25 mm
5. Skala på bord overflaten
6. Sveisebordet er forsterket på undersiden

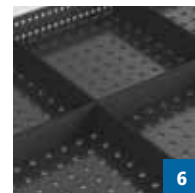
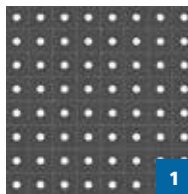
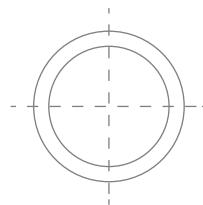

SYSTEM 22

MER STABILT EN SYSTEM 16, BILLIGERE EN SYSTEM 28



MATERIAL

Material tykkelse ca. 17 – 19 mm

PROFESSIONAL 750

Høy stål kvalitet S355J2+N,
plasma nitret og BAR-belagt



BOREHULL Ø 22 MM

1. Borehull på overflaten med diagonalt rutenett eller 100x100 mm rutenett
2. Borehull har radius 2,5 mm
3. Radius 3 / 6 mm på bordkant og hjørner
4. Bordside høyde 150 mm
Hullavstand på bordsiden 50 mm
5. Skala på bord overflaten
6. Sveisebordet er forsterket på undersiden

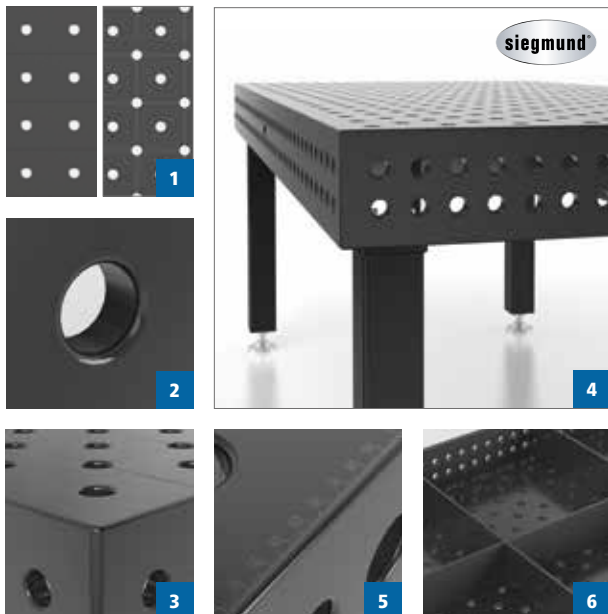
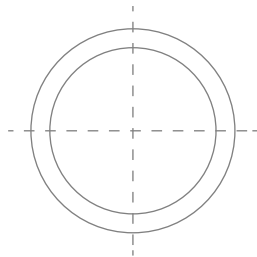

SYSTEM 28

TIL ROBUST BRUK



MATERIALER

Material tykkelse ca. 24,5 – 27 mm

PROFESSIONAL 750

Høy stål kvalitet S355J2+N,
plasma nitret og BAR-belagt



PROFESSIONAL EXTREME 8.7 / 8.8

Herdet verktøy stål X8.7 / X8.8,
plasma nitret og BAR-belagt

BOREHULL Ø 28 MM

1. Borehull på overflaten med diagonalt rutenett eller 100x100 mm rutenett
2. Borehull har radius 3 mm
3. Radius 3 / 6 mm på bordkant og hjørner
4. Bordside høyde 200 mm
Hullavstand på bordsiden 50 mm
5. Skala på bord overflaten
6. Sveisebordet er forsterket på undersiden

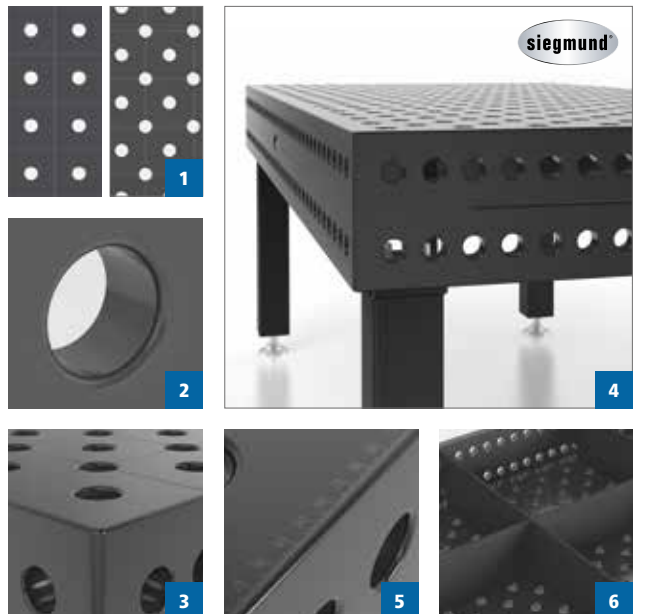
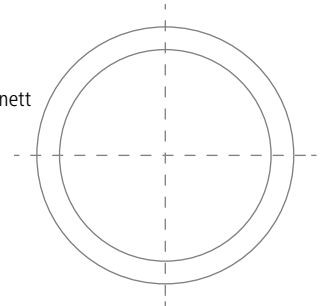

BORD	PROFESSIONAL 750		PROFESSIONAL EXTREME 8.7		
	50x50 mm rutenett uten plasmanitrering ¹	50x50 mm rutenett med plasmanitrering ²	50x50 mm rutenett uten plasmanitrering ¹	50x50 mm rutenett med plasmanitrering ²	
1,0 x 0,5 m 4 Ben ca. 128 kg	9.295 NOK 4-160005 ○	10.175 NOK ● 4-160005.P	10.450 NOK 4-160005.X07 ○	11.330 NOK ● 4-160005.X7	
1,0 x 1,0 m 4 Ben ca. 193 kg	12.507 NOK 4-160010 ○	13.574 NOK ● 4-160010.P	13.618 NOK 4-160010.X07 ○	14.685 NOK ● 4-160010.X7	
1,2 x 0,8 m 4 Ben ca. 195 kg	12.507 NOK 4-160025 ○	13.574 NOK ● 4-160025.P	14.751 NOK 4-160025.X07 ○	15.818 NOK ● 4-160025.X7	
1,2 x 1,2 m 4 Ben ca. 261 kg	15.169 NOK 4-160015 ○	16.995 NOK ● 4-160015.P	17.391 NOK 4-160015.X07 ○	19.217 NOK ● 4-160015.X7	
1,5 x 1,0 m 4 Ben ca. 281 kg	16.357 NOK 4-160035 ○	17.985 NOK ● 4-160035.P	18.524 NOK 4-160035.X07 ○	20.152 NOK ● 4-160035.X7	
1,5 x 1,5 m 4 Ben ca. 397 kg	21.945 NOK 4-160050 ○	24.145 NOK ● 4-160050.P	24.376 NOK 4-160050.X07 ○	26.576 NOK ● 4-160050.X7	
2,0 x 1,0 m 4 Ben ca. 354 kg	21.131 NOK 4-160020 ○	24.145 NOK ● 4-160020.P	23.562 NOK 4-160020.X07 ○	26.576 NOK ● 4-160020.X7	
2,0 x 1,2 m 4 Ben ca. 415 kg	25.476 NOK 4-160060 ○	28.545 NOK ● 4-160060.P	28.952 NOK 4-160060.X07 ○	32.021 NOK ● 4-160060.X7	
2,4 x 1,2 m 6 Ben ca. 503 kg	29.733 NOK 4-160030 ○	32.945 NOK ● 4-160030.P	34.155 NOK 4-160030.X07 ○	37.367 NOK ● 4-160030.X7	
3,0 x 1,5 m * 8 Ben ca. 795 kg	43.890 NOK 4-160050.2 ○	48.290 NOK ● 4-160050.P.2	48.752 NOK 4-160050.X07.2 ○	53.152 NOK ● 4-160050.X7.2	
4,0 x 2,0 m 8 Ben ca. 1.297 kg			67.045 NOK 4-160055.X07 ○	74.745 NOK ● 4-160055.X7	

Maks anbefalt totalt vekt på bordet med 4 bein 2.000 kg ved jevn vektfordeling. (Gjelder bein basic)

* Består av 2 bord 1,5 x 1,5 m inkl. 6 forbindings-bolter.

● = Vare er produsert til lager
○ = Vare blir produsert ved ordre

BORBEN



Artikkel-Nr.	160858.X	160857.X ³	4-160877.XX	4-160876.XX ⁴	4-160879.XX ⁴	4-160875.XX
Kapasitet pr bein	1.000 kg	1.000 kg	1.000 kg	200 kg	200 kg	1.000 kg
Beinhøyde	750 mm	850 mm	550 – 950 mm	750 mm	600 – 900 mm	750 mm
Bordhøyde	850 mm	950 mm	650 – 1.050 mm	850 mm	700 – 1.000 mm	850 mm
Fin justering	40 mm	40 mm	40 mm	40 mm	40 mm	50 mm
Ekstrakostnad pr bein	inkludert	---	506 NOK	561 NOK	825 NOK	572 NOK

³ Standard bein, alternativ høyde: Kan byttes uten ekstrakostnad.

⁴ NB med hjul: Ikke anbefalt til bord med 6 eller 8 bein. Pga fare for tipping er det ikke anbefalt på bord 1,0 x 0,5 m og 1,2 x 0,8 m.

SETT

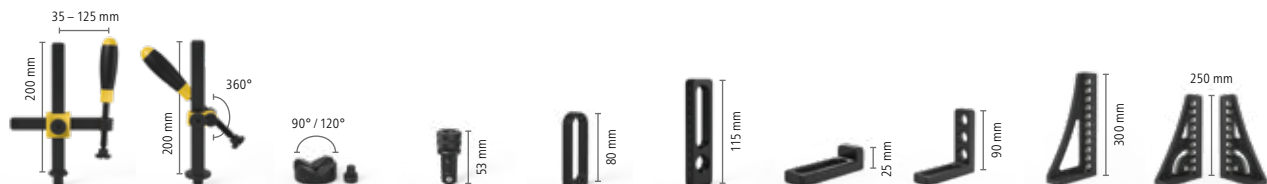

	Tvinge	Tvinge	Prisme	Bolt	Anslag	Anslag	Vinkel	Vinkel	Vinkel	Rotasjonsvinkel
Material	brunert / nitrert	brunert	brunert	brunert	nitert	nitert	nitert	nitert	nitert	nitert
Artikkel-Nr.	160610	160630	160645.1	160510	160410.N	160420.N	160108.N	160110.N	160162.N	160161+63.N
Sett 1: 4-163100	4 x			12 x		4 x	4 x	4 x		
Sett 2: 4-163200	6 x	2 x	4 x	18 x	4 x	6 x	6 x	6 x	2 x	
Sett 3: 4-163300	8 x	4 x	4 x	24 x	4 x	8 x	8 x	8 x	2 x	
Sett 4: 4-163400	10 x	4 x	8 x	30 x	8 x	10 x	10 x	10 x	4 x	1 x + 1 x
Sett 5: 4-163500	12 x	6 x	8 x	36 x	8 x	12 x	12 x	12 x	4 x	1 x + 1 x

VÅR ANBEFALING TIL HVERT SIEGMUND SVEISEBORD:



ANTI HEFT

Det ikke-brennbare, vannløselige Anti-Heft spray forhindrer vedheft av sveisespatter, i tillegg til plasma nitring.

143 NOK
Artikkel-Nr. 2-000924



SUB TABLE BOX

Lagringsplass på sveisebordet.
ST Box inkl. 2 skuffer.

4.928 NOK
Artikkel-Nr. 2-160900.1



¹uten plasmanitrering

Ubeskyttet mot rust, riper og sveisesprut. Beskyttelse mot sveisesprut er bare gitt ved bruk av anti heft spray.

På grunn av mangelen på materialhardhet i Professional 750 betydelig høyere produktslitasje.

²med plasmanitrering

Godt beskyttet mot rust, skraper og sveisesprut.

TILBEHØRSETT 163999

(Gratis i alle sett)

- 160402.N Exenter stop
- 160852 Umbrakonøkkel
- 160820 Børste
- 000942 Oljestein
- 000911 Prøve CleanBasic
- 000921 Prøve Antiadhesjon
- 160920 Holder for Sveisepistol



Verdi: 957 NOK

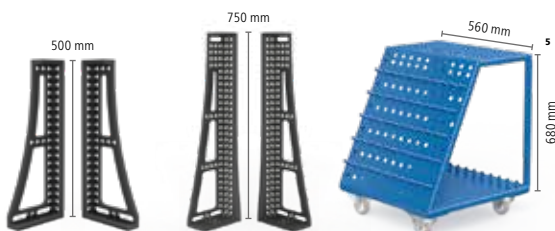

Vinkel

Vinkel

Verktøysvogn

nitrt

nitrt

160134+36.N

160146+48.N

160910 ⁵

9.405 NOK

16.797 NOK

1 x + 1 x

24.695 NOK

1 x + 1 x

1 x

37.334 NOK

1 x + 1 x

1 x + 1 x

1 x

49.335 NOK

⁵ Sett uten verktøysvogn: Alternativt vil du i stedet for en verktøysvogn få en ST Box med skuffer (Artikkel-Nr. 160900.1) og en 1 liters sprøyteflaske Anti-Spatter Liquid (Artikkel-Nr. 000924).

SPESIALKAMPANJE

PROFESSIONAL EXTREME 8.7 2000 x 1200 x 100 mm

Gjennom herdet Siegmund X8.7 verktøystål,
inkl plasma nitring og BAR-belegg

Borehull Ø 16 mm

Borehull rutenett på overflaten 50x50 mm

SVEISEBORD INKL TILBEHØR:

52.954 NOK

I stedet for ~~61.974 NOK~~ Katalog pris

Artikkel-Nr. 4-168160.X7

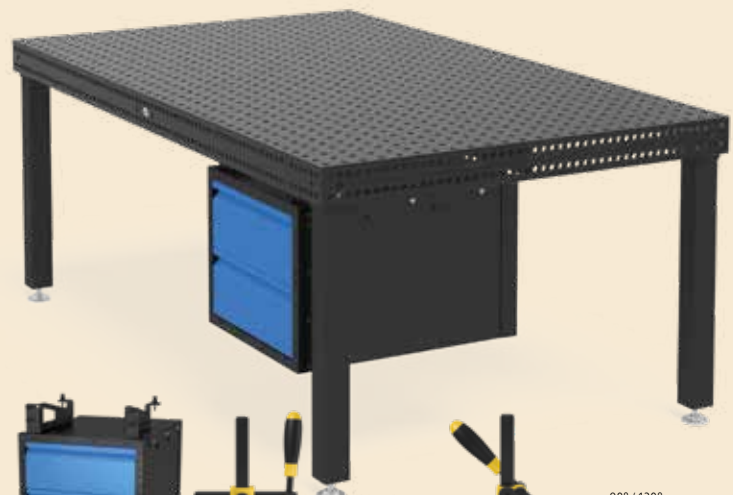

1 x 160900.1

8 x 160610

16 x 160510

4 x 160630

8 x 160645.1

4x 160410.N
80 mm

2 x 160420.N
115 mm

inkludert

4 x 160108.N
25 mm

4 x 160110.N
90 mm

1 x 160161.N
250 mm

1 x 160163.N



1 x 163999

VINTERSALG

4 x HORIZONTAL SPENNER
inkludert Adapter 160715, 15 mm

1.232 NOK

I stedet for ~~1.628 NOK~~

Artikkel-Nr. 4-163032

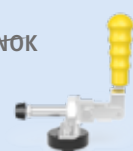

4 x VERTIKAL SPENNER
inkludert Adapter 160715, 15 mm

1.078 NOK

I stedet for ~~1.496 NOK~~

Artikkel-Nr. 4-163033



MER STABILT EN SYSTEM 16, BILLIGERE EN SYSTEM 28

Alle bordpriser redusert i forhold til hovedkatalog.

BORD	PROFESSIONAL 750		
	100x100 mm rutenett med plasmanitrering ²	Diagonalt rutenett uten plasmanitrering ¹	Diagonalt rutenett med plasmanitrering ²
1,0 x 1,0 m 4 Ben ca. 301 kg	13.816 NOK ● 4-220010.P	13.046 NOK ○ 4-220010.D	15.345 NOK ● 4-220010.PD
1,2 x 0,8 m 4 Ben ca. 295 kg	13.816 NOK ● 4-220025.P	13.046 NOK ○ 4-220025.D	15.345 NOK ● 4-220025.PD
1,2 x 1,2 m 4 Ben ca. 395 kg	17.776 NOK ● 4-220015.P	16.786 NOK ○ 4-220015.D	19.745 NOK ● 4-220015.PD
1,5 x 1,0 m 4 Ben ca. 420 kg	17.776 NOK ● 4-220035.P	16.786 NOK ○ 4-220035.D	19.745 NOK ● 4-220035.PD
1,5 x 1,5 m 4 Ben ca. 585 kg	25.201 NOK ● 4-220050.P	23.793 NOK ○ 4-220050.D	27.995 NOK ● 4-220050.PD
2,0 x 1,0 m 4 Ben ca. 529 kg	22.506 NOK ● 4-220020.P	21.252 NOK ○ 4-220020.D	25.003 NOK ● 4-220020.PD
2,0 x 2,0 m 4 Ben ca. 951 kg	39.556 NOK ● 4-220045.P	37.356 NOK ○ 4-220045.D	43.945 NOK ● 4-220045.PD
2,4 x 1,2 m 6 Ben ca. 739 kg	28.666 NOK ● 4-220030.P	27.071 NOK ○ 4-220030.D	31.845 NOK ● 4-220030.PD
3,0 x 1,5 m 6 Ben ca. 1.097 kg	41.701 NOK ● 4-220040.P	39.380 NOK ○ 4-220040.D	46.332 NOK ● 4-220040.PD
4,0 x 2,0 m 8 Ben ca. 1.851 kg	69.256 NOK ● 4-220055.P	65.406 NOK ○ 4-220055.D	76.945 NOK ● 4-220055.PD

Maks anbefalt total vekt på bordet med 4 bein 3.000 kg ved jevn vektfordeling. (Gjelder standard bein)

● = Vare er produsert til lager
○ = Vare blir produsert ved ordre

BORBEN



Artikkel-Nr.	220858	220857.X ³	4-220878.XX	4-220877.XX	4-220866.XX ⁴	4-220879.XX ⁴	4-220874.XX
Kapasitet pr bein	1.000 kg	1.000 kg	1.000 kg	1.000 kg	800 kg	800 kg	1.000 kg
Beinhøyde	700 mm	800 mm	500 – 800 mm	550 – 900 mm	700 mm	600 – 850 mm	700 mm
Bordhøyde	850 mm	950 mm	650 – 950 mm	700 – 1.050 mm	850 mm	750 – 1000 mm	850 mm
Fin justering	50 mm	50 mm	50 mm	50 mm	20 mm	20 mm	50 mm
Ekstrakostnad pr bein	inkludert	---	605 NOK	605 NOK	814 NOK	979 NOK	572 NOK

³ Standard bein, alternativ høyde: Kan byttes uten ekstrakostnad.

⁴ NB med hjul: Ikke anbefalt til bord med 6 hjul.

SETT

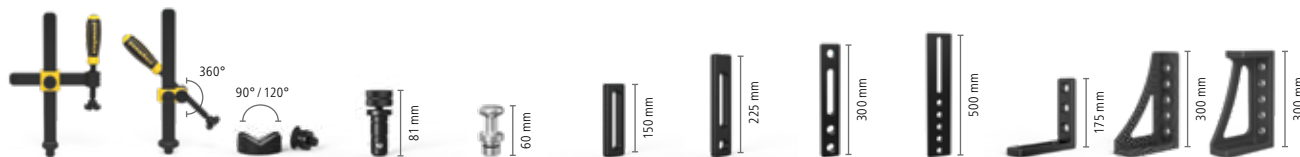

	Tvinge	Tvinge	Prisme	Bolt	Magnet bolt	Anslag	Anslag	Anslag	Anslag	Vinkel	Vinkel	Vinkel
Material	brunert	brunert	brunert	brunert	Aluminium	nitret	nitret	nitret	nitret	nitret	nitret	nitret
Artikkel-Nr.	220610	220630	220645.1	220510	220740	220410.N	220420.N	220426.N	220430.N	220110.N	220152.N	220116.N
Sett 1: 4-223100	4 x	2 x		12 x		4 x	4 x			2 x	2 x	
Sett 2: 4-223200	6 x	4 x	4 x	18 x	4 x	6 x	6 x	2 x		4 x	2 x	
Sett 3: 4-223300	10 x	6 x	4 x	24 x	4 x	8 x	8 x	2 x		6 x	2 x	
Sett 4: 4-223400	12 x	8 x	8 x	30 x	8 x	10 x	10 x	2 x	2 x	8 x		2 x
Sett 5: 4-223500	14 x	10 x	8 x	30 x	8 x	12 x	12 x	4 x	4 x	10 x		2 x

VÅR ANBEFALING TIL HVERT SIEGMUND SVEISEBORD:



ANTI HEFT

Det ikke-brennbare, vannløselige Anti-Heft spray forhindrer vedheft av sveisespatter, i tillegg til plasma nitring.

143 NOK
Artikkel-Nr. 2-000924



SUB TABLE BOX

Lagringsplass på sveisebordet. ST Box inkl. 2 skuffer.

4.928 NOK
Artikkel-Nr. 2-220900.1



1 uten plasmanitring

Ubeskyttet mot rust, riper og sveisesprut. Beskyttelse mot sveisesprut er bare gitt ved bruk av anti heft spray.

På grunn av mangelen på materialhardhet i Professional 750 betydelig høyere produktslitasje.

2 med plasmanitring

Godt beskyttet mot rust, skraper og sveisesprut.

TILBEHØRSETT 223999

(Gratis i alle sett)

- 220402.N Exenter stop
- 220852 Umbrakonøkkel
- 220820 Børste
- 000940 Oljestein
- 000911 Prøve CleanBasic
- 000921 Prøve Antiadhesjon
- 220920 Holder for Sveisepistol



Verdi: 1.067 NOK

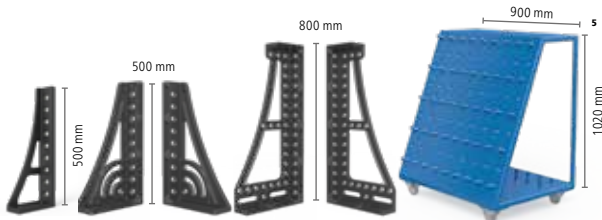

Vinkel	Rotasjonsvinkel	Vinkel	Verktøysvogn	
nitret	nitret	nitret		
220162.N	220164+65.N	220144+46.N	220910 ⁵	
				12.738 NOK
				22.176 NOK
				29.799 NOK
2 x	1 x + 1 x		1 x	48.807 NOK
2 x	1 x + 1 x	1 x + 1 x	1 x	62.348 NOK

⁵ Sett uten verktøysvogn: Alternativt vil du i stedet for en verktøysvogn få en ST Box med skuffer (Artikkel-Nr. 220900.1), en 1 liters sprøyteflaske Anti-Spatter Liquid (Artikkel-Nr. 000924) og to 5 liter av Anti-Heft (Artikkel-Nr. 000926).

SPEKIALKAMPANJE

PROFESSIONAL 750
2000 x 1000 x 150 mm

Høy kvalitets stål S355J2+N, inkl plasma nitring og BAR-belegg

Borehull Ø 22 mm

Borehull på overflaten med diagonalt rutenett

SVEISEBORD INKL TILBEHØR:

47.542 NOK

I stedet for ~~54.197 NOK~~ Katalog pris

Artikkel-Nr. 4-228220.PD

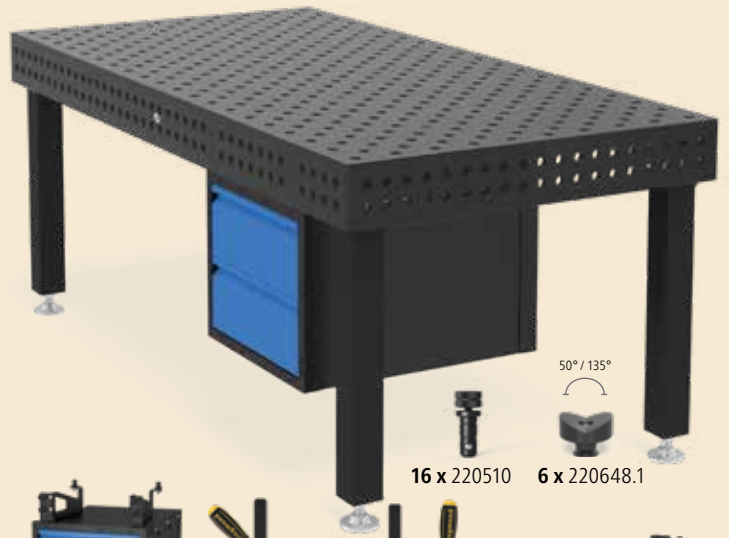

16 x 220510 6 x 220648.1



1 x 220900.1



2 x 220630



8 x 220610



4 x 220410.N



4 x 220420.N

inkludert



4 x 220110.N



2 x 220116.N

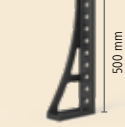

2 x 220162.N



1 x 223999

VINTERSALG

4 x HORIZONTAL SPENNER
inkludert Adapter 220715, 15 mm

1.232 NOK
I stedet for ~~1.848 NOK~~

Artikkel-Nr. 4-223030



4 x VERTIKAL SPENNER
inkludert Adapter 220715, 15 mm

1.078 NOK
I stedet for ~~1.540 NOK~~

Artikkel-Nr. 4-223031



Alle bordpriser redusert i forhold til hovedkatalog.

BORD	PROFESSIONAL 750			PROFESSIONAL EXTREME 8.7	
	100x100 mm rutenett uten plasmanitrering ¹	100x100 mm rutenett med plasmanitrering ²	Diagonalt rutenett med plasmanitrering ²	100x100 mm rutenett med plasmanitrering ²	Diagonalt rutenett med plasmanitrering ²
1,0 x 1,0 m 4 Ben ca. 416 kg	16.126 NOK 4-280010 ○	18.271 NOK ● 4-280010.P	20.570 NOK ○ 4-280010.PD	20.570 NOK ● 4-280010.X7	22.858 NOK ● 4-280010.XD7
1,2 x 0,8 m 4 Ben ca. 408 kg	16.126 NOK ○ 4-280025	18.271 NOK ● 4-280025.P	20.570 NOK ○ 4-280025.PD	20.570 NOK ○ 4-280025.X7	22.858 NOK ● 4-280025.XD7
1,2 x 1,2 m 4 Ben ca. 544 kg	21.329 NOK ○ 4-280015	24.574 NOK ● 4-280015.P	27.445 NOK ○ 4-280015.PD	26.873 NOK ● 4-280015.X7	29.733 NOK ● 4-280015.XD7
1,5 x 1,0 m 4 Ben ca. 577 kg	21.901 NOK ○ 4-280035	25.146 NOK ● 4-280035.P	28.589 NOK ○ 4-280035.PD	28.589 NOK ● 4-280035.X7	32.021 NOK ● 4-280035.XD7
1,5 x 1,5 m 4 Ben ca. 801 kg	28.369 NOK ○ 4-280050	32.714 NOK ● 4-280050.P	38.896 NOK ○ 4-280050.PD	36.608 NOK ● 4-280050.X7	41.195 NOK ● 4-280050.XD7
2,0 x 1,0 m 4 Ben ca. 730 kg	25.388 NOK ○ 4-280020	29.733 NOK ● 4-280020.P	34.320 NOK ● 4-280020.PD	33.176 NOK ● 4-280020.X7	37.642 NOK ● 4-280020.XD7
2,0 x 1,2 m 4 Ben ca. 843 kg	29.403 NOK ○ 4-280060	33.748 NOK ● 4-280060.P	38.896 NOK ○ 4-280060.PD	37.180 NOK ○ 4-280060.X7	42.229 NOK ● 4-280060.XD7
2,0 x 2,0 m 4 Ben ca. 1.299 kg	44.880 NOK ○ 4-280045	51.425 NOK ● 4-280045.P	58.245 NOK ○ 4-280045.PD	56.727 NOK ○ 4-280045.X7	63.602 NOK ● 4-280045.XD7
2,4 x 1,2 m 4 Ben ca. 986 kg	31.779 NOK ○ 4-280030	37.224 NOK ● 4-280030.P	43.153 NOK ● 4-280030.PD	41.195 NOK ● 4-280030.X7	46.926 NOK ● 4-280030.XD7
3,0 x 1,5 m 6 Ben ca. 1.517 kg	46.673 NOK ○ 4-280040	54.318 NOK ● 4-280040.P	59.301 NOK ● 4-280040.PD	61.171 NOK ● 4-280040.X7	66.902 NOK ● 4-280040.XD7
4,0 x 2,0 m 8 Ben ca. 2.501 kg	72.314 NOK ○ 4-280055	82.159 NOK ● 4-280055.P	92.664 NOK ○ 4-280055.PD	93.808 NOK ● 4-280055.X7	101.827 NOK ● 4-280055.XD7

Maks anbefalt totalt vekt på bordet med 4 bein 4.000 kg ved jevn vektfordeling. (Gjelder bein basic)

● = Vare er produsert til lager
○ = Vare blir produsert ved ordre

BORBEN



Artikkel-Nr.	280858.X	280857.X ³	4-280878.XX	4-280877.XX	4-280876.XX ⁴	4-280879.XX ⁴	4-280874.XX
Kapasitet pr bein	2.000 kg	2.000 kg	2.000 kg	2.000 kg	800 kg	800 kg	2.000 kg
Beinhøyde	650 mm	750 mm	450 – 700 mm	550 – 900 mm	650 mm	550 – 750 mm	650 mm
Bordhøyde	850 mm	950 mm	650 – 900 mm	750 – 1.100 mm	850 mm	750 – 950 mm	850 mm
Fin justering	50 mm	50 mm	50 mm	50 mm	20 mm	20 mm	50 mm
Ekstrakostnad pr bein	inkludert	---	693 NOK	693 NOK	902 NOK	1.133 NOK	572 NOK

³ Standard bein, alternativ høyde: Kan byttes uten ekstrakostnad.

⁴ NB med hjul: Ikke anbefalt til sveisebord med 6 eller 8 bein.

SETT

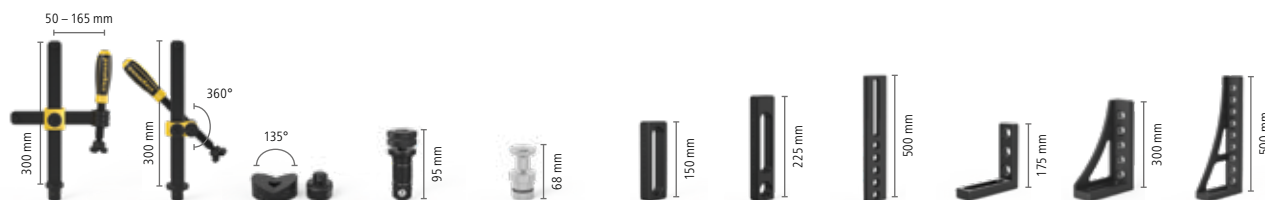

	Tvinge	Tvinge	Prisme	Bolt	Magnet bolt	Anslag	Anslag	Anslag	Vinkel	Vinkel	Vinkel
Material	nitret	nitret	nitret	brunert	Aluminium	nitret	nitret	nitret	nitret	nitret	nitret
Artikkel-Nr.	280610.N	280630.N	280648.1.N	280510	280740	280410.N	280420.N	280430.N	280110.N	280152.N	280162.N
Sett 1: 4-283100	4 x	2 x	2 x	12 x		4 x	4 x		2 x	2 x	
Sett 2: 4-283200	6 x	4 x	4 x	18 x	4 x	6 x	6 x		4 x	2 x	2 x
Sett 3: 4-283300	10 x	6 x	4 x	24 x	4 x	8 x	8 x		6 x	2 x	2 x
Sett 4: 4-283400	14 x	10 x	6 x	30 x	8 x	10 x	10 x	4 x	8 x	2 x	2 x
Sett 5: 4-283500	14 x	10 x	8 x	36 x	8 x	12 x	12 x	4 x	12 x	2 x	2 x

VÅR ANBEFALING TIL HVERT SIEGMUND SVEISEBORD:



ANTI HEFT

Det ikke-brennbare, vannløselige Anti-Heft spray forhindrer vedheft av sveisespatter, i tillegg til plasma nitring.

143 NOK

Artikkel-Nr. 2-000924



SUB TABLE BOX

Lagringsplass på sveisebordet. ST Box inkl. 2 skuffer.

4.928 NOK

Artikkel-Nr. 2-280900.1

PROFESSIONAL EXTREME 8.8	
100x100 mm rutenett med plasmanitring ²	Diagonalt rutenett med plasmanitring ²
25.729 NOK 4-280010.X8 ○	28.479 NOK 4-280010.XD8 ○
25.729 NOK 4-280025.X8 ○	28.479 NOK 4-280025.XD8 ○
29.733 NOK 4-280015.X8 ○	32.714 NOK 4-280015.XD8 ○
31.229 NOK 4-280035.X8 ○	34.320 NOK 4-280035.XD8 ○
41.195 NOK 4-280050.X8 ○	45.771 NOK 4-280050.XD8 ○
37.301 NOK 4-280020.X8 ●	41.877 NOK 4-280020.XD8 ●
42.339 NOK 4-280060.X8 ○	46.926 NOK 4-280060.XD8 ○
64.064 NOK 4-280045.X8 ○	72.083 NOK 4-280045.XD8 ○
45.771 NOK 4-280030.X8 ●	52.646 NOK 4-280030.XD8 ●
70.345 NOK 4-280040.X8 ●	76.076 NOK 4-280040.XD8 ●
109.626 NOK 4-280055.X8 ○	117.876 NOK 4-280055.XD8 ○

¹uten plasmanitring

Ubeskyttet mot rust, riper og sveisesprut. Beskyttelse mot sveisesprut er bare gitt ved bruk av anti heft spray.

På grunn av mangelen på materialhardhet i Professional 750 betydelig høyere produktslitasje.

²med plasmanitring

Godt beskyttet mot rust, skraper og sveisesprut.

Alle bord uten plasmanitring er tilgjengelige på forespørsel.

Prisene finner du i produkt- og applikasjonskatalogen eller på www.siegmund.com

TILBEHØRSETT 283999

(Gratis i alle sett)

- 280402.N Exenter stop
- 280852.1 Umbrakonøkkel
- 280820 Børste
- 000940 Oljestein
- 000911 Prøve CleanBasic
- 000921 Prøve Antiadhesjon
- 280920 Holder for Sveisepistol



Verdi: 1.155 NOK

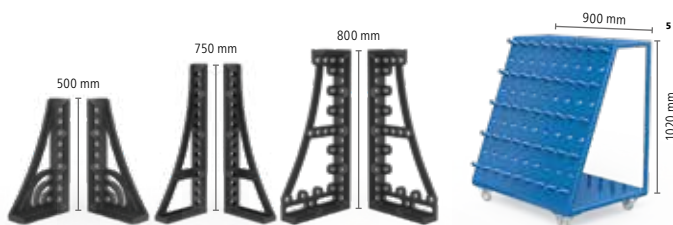

Rotasjonsvinkel	Vinkel	Vinkel	Verktøysvogn	
nitrert	nitrert	nitrert		
280164+65.N	280166+67.N	280144+46.N	280910 ⁵	15.873 NOK
				27.940 NOK
	1 x + 1 x			40.282 NOK
1 x + 1 x	1 x + 1 x		1 x	63.052 NOK
1 x + 1 x	1 x + 1 x	1 x + 1 x	1 x	76.769 NOK

⁵ Sett uten verktøysvogn: Alternativt vil du i stedet for en verktøysvogn få en ST Box med skuffer (Artikkel-Nr. 280900.1), en 1-liters sprøyteflaske Anti-Heft (Artikkel-Nr. 000924) og to 5 liter Anti Heft (Artikkel-Nr. 000926).

SPEKIALKAMPANJE

PROFESSIONAL EXTREME 8.7
3000 x 1500 x 200 mm

Gjennom herdet Siegmund X8.7 verktøystål, inkl plasma nitring og BAR-belegg

Borehull Ø 28 mm

Borehull på overflaten med diagonalt rutenett

SVEISEBORD INKL TILBEHØR:

108.086 NOK

I stedet for ~~124.190 NOK~~ Katalog pris

Artikkel-Nr. 4-288240.XD7

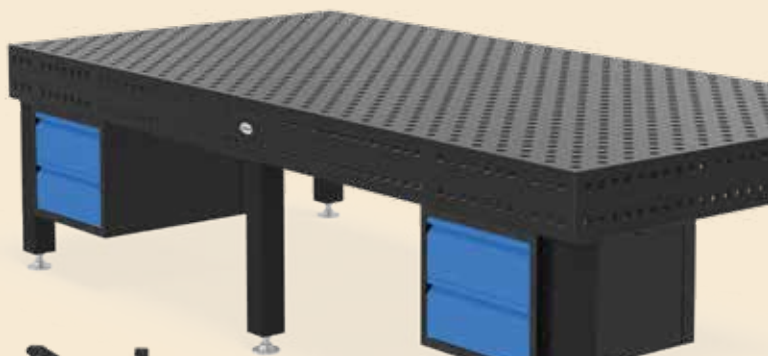

2 x 280900.1 8 x 280610.N 4 x 280604 8 x 280648.1.N 24 x 280510

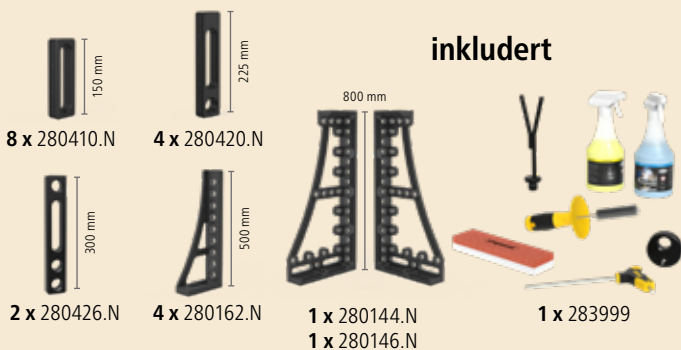

inkludert
8 x 280410.N 4 x 280420.N 2 x 280426.N 4 x 280162.N 1 x 280144.N 1 x 280146.N 1 x 283999

VINTERSALG

4 x HORIZONTAL SPENNER
inkludert Adapter 280715, 15 mm

1.232 NOK

I stedet for ~~1.804 NOK~~

Artikkel-Nr. 4-283035

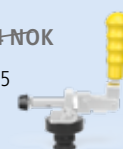

4 x VERTIKAL SPENNER
inkludert Adapter 280715, 15 mm

1.078 NOK

I stedet for ~~1.452 NOK~~

Artikkel-Nr. 4-283036



SUB TABLE BOX

DINE VERKTØY ER ALLTID TIL STEDE

siegmund®



Få den nye Siegmund-standarden i verkstedet ditt.



ORGANISERING OG LAGRINGSPLASS

Med Siegmund ST Box har du alltid verktøyene dine for hånden. Lag lagringsplass og organisering på sveisebordet ditt.

360 mm plass til skuffer



LASTEEVNE

ST Box kan lastes med maksimalt ca. 100 kg. Hver skuff har en maksimal belastning på ca. 50 kg.



GODT BESKYTTET

Den helt lukkede boksen beskytter innholdet i skuffene mot smuss og sveisespatter.



MONTERING

Uansett størrelsen på bordet eller ribbingen, kan ST Box festes til hvert Siegmund-sveisebord.

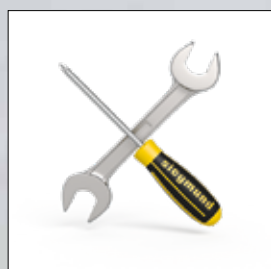

INSTALLASJON

Ved hver levering vil du også motta selvmonteringsanvisninger. Etter montering kan du enkelt feste ST Box til sveisebordet.

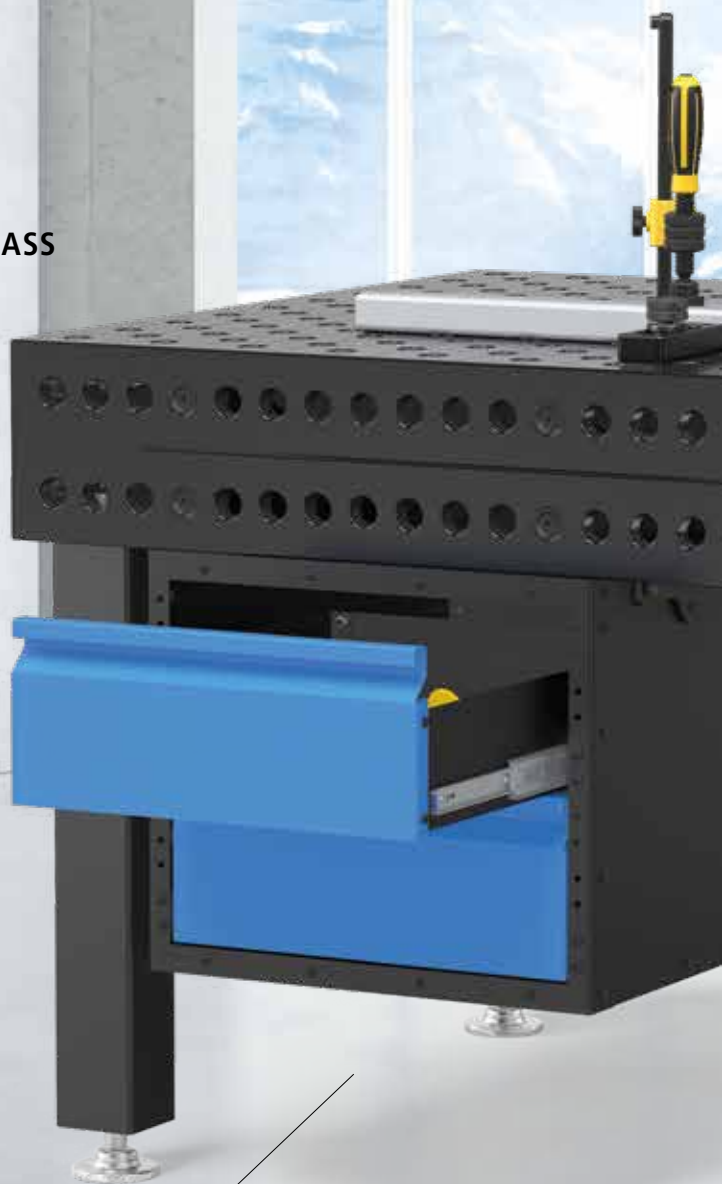

Spesialkampanje

*2 x ST Box med skuffer
til en spesial pris:*

8.778 NOK

I stedet for 9.856 NOK

System 16: Artikel-Nr. 4-160900.1.1

System 22: Artikel-Nr. 4-220900.1.1

System 28: Artikel-Nr. 4-280900.1.1

KONFIGURASJON

Monter din
spesialbygde
Siegmund ST Box.

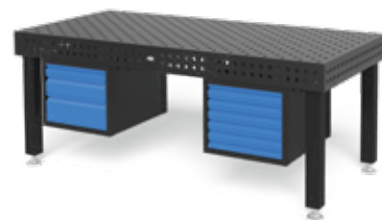

System 16

for bord av system 16
med 100 mm bordside

2.937 NOK

Artikkel-Nr. 2-160900



System 22

for bord av system 22
med 150 mm bordside

2.937 NOK

Artikkel-Nr. 2-220900



System 28

for bord av system 28
med 200 mm bordside

2.937 NOK

Artikkel-Nr. 2-280900



Dimensjoner ST Box (L x B x H):
630 x 510 x 420 mm

Vekt ST Box uten skuffer:
ca. 36 kg

VENNLIGST VELG:

360 mm plass til skuffer

Skuff 60 mm

Maks. laste kapasitet ca. 50 kg

1.188 NOK

Artikkel-Nr. 2-004200

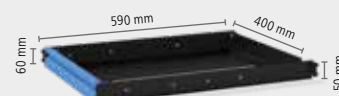

Skuff 120 mm

Maks. laste kapasitet ca. 50 kg

1.364 NOK

Artikkel-Nr. 2-004205

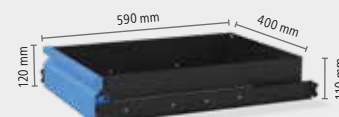

Skuff 180 mm

Maks. laste kapasitet ca. 50 kg

1.463 NOK

Artikkel-Nr. 2-004210

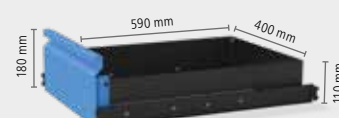

Skuff 240 mm

Maks. laste kapasitet ca. 50 kg

1.562 NOK

Artikkel-Nr. 2-004215

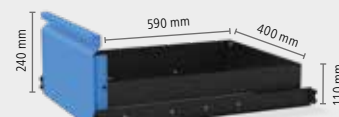

Spesialkampanje
2 x ST Box



MER INFORMASJON

Oppdag hele spekteret av våre produkter i vår hovedkatalog (768 sider), Flyer (244 sider) eller på vår hjemmeside www.siegmund.com

DIN BESTILLING:

Antall	Artikkel-Nr.	Tittel	Pris pr Stk	Total pris

Send bestillingen til info@prmaskin.no.

Adresse / Kontakt / Firma stempel

- Ring meg
- Jeg er interessert i leasing for måneder
- Jeg vil ikke ha mer produktinformasjon

DIN FORHANDLER:

PRMASKIN AS

PR Maskin AS
 PB 82, NO - 4356 Kverneland
 Tel. (0047) 51 48 62 09
 E-Mail: info@prmaskin.no
www.prmaskin.no

NESTE MESSE I TYSKLAND:

BAU, Muenchen
 14.01. – 19.01.2019
 Hall C6, Stand 332

BAU 2019
 14.-19. Januar · München

intec, Leipzig
 05.02. – 08.02.2019
 Hall 5, Stand B22/C23

INTEC

bauma, Muenchen
 08.04. – 14.04.2019
 Hall A5, Stand 349

bauma

 **Ny adresse – Vi har flyttet!**
VÅR NYE ADRESSE FRA 01.01.2019:

PRODUSENT:

Bernd Siegmund GmbH
 Landsberger Str. 180
 86507 Oberottmarshausen
 Tyskland (Bavaria)
 Tel. (0049) 0 82 03 / 96 07 - 0
 Fax (0049) 0 82 03 / 96 07 - 33
 E-Mail: info@siegmund.com
www.siegmund.com

Inntil 31.12.2018 kan du nå oss som vanlig:
Bernd Siegmund GmbH
 Aehrenstrasse 29
 86845 Grossaitingen
 Tyskland (Bavaria)

Alle priser er oppgitt fra fabrikk ekskl. Mva, pakking, frakt og avgifter. Tforbeholdt mot pris og tekst feil. Minimum ordreverdi: 1.000.

All tekst, bilder og designelementer er kopibeskyttet av Bernd Siegmund GmbH. Ingen del av denne flyereren kan bli redigert analogt eller digitalt, eller i en annen modus, kan være multiplisert eller publisert ut av flyer uten skriftlig samtykke fra den juridiske eier. Straffbare handlinger er tiltalt.