

Produktliste januar 2023

Reserveedele og tilbehør

Til kompatibelt hotmeltudstyr



- * Anlæg
- * Slanger
- * Pistoler
- * Moduler
- * Dyser
- * Tilbehør
 - * Pumper
 - * Kontrolkort
 - * Tankfilter til standard kompatible anlæg såvel som til special anlæg
 - * Fittings til pistoler, slanger og hotmeltanlæg
 - * In-line slangefilterholdere og filtre til pistoler / slanger
 - * O-ringe, skruer, dyserensenåle, renevæsker og andet tilbehør
 - * Holdere og monteringstilbehør til pistoler
 - * Luftfittings og luftslanger
 - * Mac Magnetventiler
 - * Service



Fittings



In line pistol filter, standard



In line pistol filter, Quick



Tank filter, standard



Tank filter, special anlæg



Eldele

Lim-Tech ApS
Industrivej 5. 7120 Vejle
Tlf.: 75-711977 Fax: 75712877
WWW.Lim-Tech.dk



Frihed til at vælge!

Tilbehør til limudstyr fra Melton®, Nordson®, og andet kompatibelt standard udstyr.

Vi har hermed fornøjelsen at tilbyde Dem omkostningseffektive produkter til Deres limmaskiner. Siden december 1993 har vi leveret slanger, dyser og øvrige dele som passer til maskiner fra Acumeter, Airprint, Caltrans, Conrad, Graco, ITW/LTI Dynatec, Meler, Meltex®, Melton, Mercer, Moen, **Nordson®**, Pyles, Robatech®, Sierra, Slautterback, Spraymation, Valco og Walcom.

Produktlisten – der er fritblivende og ekskl. moms og levering, omfatter primært vort sortiment af Melton og Nordson® kompatible reservedele, men vi er naturligvis til disposition for drøftelse af et hvilket som helst emne, når det drejer sig om service, reservedele eller komplette hotmelt anlæg.

	<u>Side</u>
Pumper	2 - 4
Kontrolkort, I/O kort, effektkort til anlæg	5 - 6
Holdere til pistoler	7 - 7
Fittings og fittings til pistoler, slanger og hotmeltanlæg	8 - 8
In line slangefilterholder og filter til pistoler/slanger	9 - 11
Tankfilter til kompatibelt udstyr	11 - 11
Mac magnetventiler	12 - 12
Luffittings til magnetventiler og tankanlæg	12 - 12
Kabelsæt, anlægs-, slange- og pistolstik	13 - 13
Varmepatroner	14 - 14
Termostater	15 - 15
RTD temperaturføler og Conex klemmer	15 - 15
O-ringe	16 - 16
Skruer	16 - 16
Dyse rensenåle	17 - 17
PIN udtrækker og pins til slange- og pistolstik	17 - 17
Rengøring og rensesæsker til limudstyr	17 - 17
Håndpistoler til limstænger	17 - 17
Service	18 - 18

Pumper til Nordson® og andet standard udstyr.

Siden vor start i 1993 har vi renoveret i hundredvis af pumper fra forskellige mærker, bl.a. Nordson, vi har mulighed for at tilbyde Dem særdeles favorable priser i forhold til normal-leverandørerne, og som hovedregel er vi lagerførende af pumperne i Danmark!

Vi har fortsat mulighed for at levere pumper til ældre hotmelt anlægsserier, således at vi kan præsentere den mest alsidige produktpakke, på den mest omkostningseffektive måde, for Dem.

Vore priser er opbygget nemt og overskueligt:

- returnerer De den brugte pumpe ved køb af ny får De 20% ombytningsrabat
- ønskes en renoveret pumpe kan vi gøre det for 60% af nyprisen*¹.
- renovering af deres egen pumpe kan vi gøre det for 50% af nyprisen*¹.

*¹ Såfremt defekt skyldes andet end normale sliddele kan der tilkomme ekstra omkostninger.

Pumper til Nordson® romertal serien.

Lim-Tech nr.	Nordson® nr.	Produktbeskrivelse
PA498056UR	498056	Renoveret pumpe, til HM IV og V, udveksling 14:1.
PA244405UR	244405	Renoveret pumpe, til HM VII og IX
PA276021UR	276021	Renoveret pumpe, til HM XIV, udveksling 14:1.

Pumper til Nordson® 2000 serien.

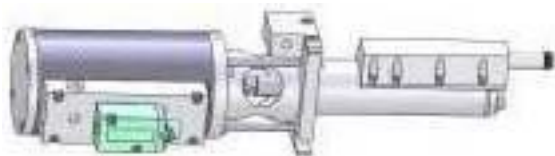

Rabat ved pumper
 - Ombytningspumpe - 20 %
 - Renovering af pumpe - 40 %

Lim-Tech nr.	Nordson® nr.	Produktbeskrivelse
NP31302	273141	Ny kompatibel pumpe til 2000 serien, 14:1.

Pumper til Nordson® 2300 serien.

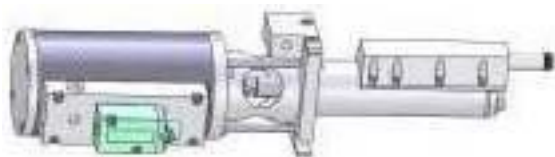

Rabat ved pumper
 - Ombytningspumpe - 20 %
 - Renovering af pumpe - 40 %

Lim-Tech nr.	Nordson® nr.	Produktbeskrivelse
L1200	161427 / 274996	Ny kompatibel pumpe 2300 serien, 14:1 - 35 kg./time.

Pumper til Nordson® 3000 serien – standard 32,4 kg. kapacitet pr. time.

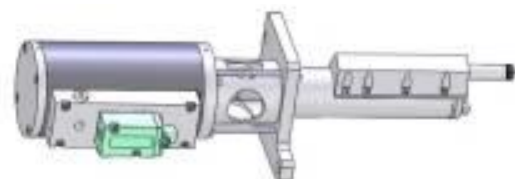

Rabat ved pumper
 - Ombytningspumpe - 20 %
 - Renovering af pumpe - 40 %

Lim-Tech nr.	Nordson® nr.	Produktbeskrivelse
L1201	161424 / 105447	Ny pumpe 3000 serien, 14:1 - 35 kg./time. M-14-3000

Pumper til Nordson® 3500 – 3700 og 3800 serien – høj effekt 54,6 kg./time.

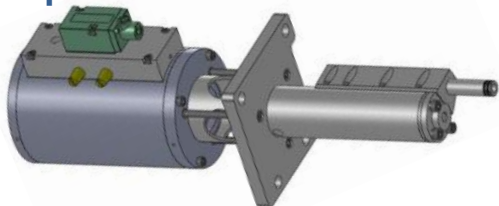

Rabat ved pumper
 - Ombytningspumpe - 20 %
 - Renovering af pumpe - 40 %

Lim-Tech nr.	Nordson® nr.	Produktbeskrivelse	
L1202	164683 / 105474	Ny kompatibel pumpe 3000 serien.	M-21-3000

Pumper til Nordson® ProBlue 4, 7, 10 og 15 – 32,4 kg. kapacitet pr. time.

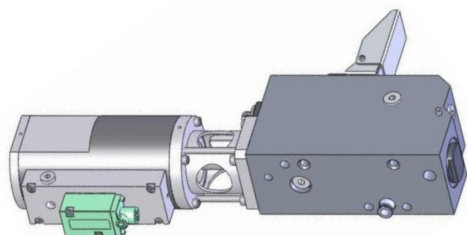

Rabat ved pumper
 - Ombytningspumpe - 20 %
 - Renovering af pumpe - 40 %

Lim-Tech nr.	Nordson® nr.	Produktbeskrivelse	
PA1028303R	1028303X	Ny kompatibel pumpe serie ProBlue, 14:1 – 32,4 kg./time.	

Pumper Valco Melton® udstyr.

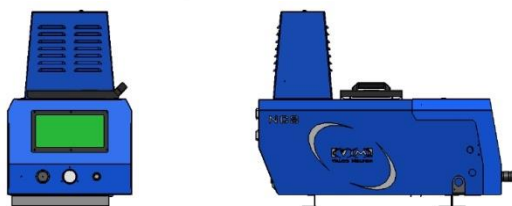

Rabat ved pumper
 - Ombytningspumpe - 20 %
 - Renovering af pumpe - 40 %

Pneumatiske pumper til Melton® NC Serien.

Lim-Tech nr.	Melton gl. nr.	Produktbeskrivelse	
916XX656	-----	Pumpe NC04 /NC08 13:1 - 35 kg./time.	
916XX839	-----	Pumpe NC08 HF 14:1 - 100 kg./time.	
916XX838	-----	Pumpe NC16 HF 14:1 - 100 kg./time.	

Pumper Valco Melton® udstyr.



Rabat ved pumper
 - Ombytningspumpe - 20 %
 - Renovering af pumpe - 40 %

Pneumatiske pumper til Melton® EC Serien.

Lim-Tech nr.	Melton gl. nr.	Produktbeskrivelse	
916XX656	-----	Pumpe NC04 /NC08 13:1 - 35 kg./time.	
916XX839	-----	Pumpe EC08 HF 14:1 - 100 kg./time.	
916XX840	-----	Pumpe EC14 13:1 - 35 kg./time.	
916XX838	-----	Pumpe EC14 HF 14:1 - 100 kg./time.	

Pumper Valco Melton® udstyr.

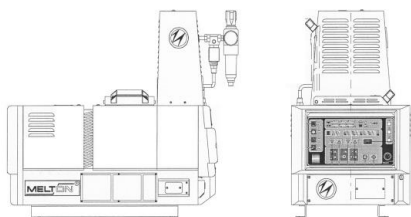

Rabat ved pumper
 - Ombytningspumpe - 20 %
 - Renovering af pumpe - 40 %

Pneumatiske pumper til Melton® C Serien.

Lim-Tech nr.	Melton gl. nr.	Produktbeskrivelse
L1070	-----	Pumpe C4 13:1 - 35 kg./time. -> S/N 8350
917XX070	L1070N	Pumpe C4 13:1 - 35 kg./time. -> S/N 8350 <-11494
916XX653	-----	Pumpe C4 13:1 - 35 kg./time. New
L0211		Pumpe C8 13:1 - 35 kg./time. -> S/N 8350
916XX211	L0211N	Pumpe C8 13:1 - 35 kg./time. -> S/N 8350 <-11494
916XX654	-----	Pumpe C8 13:1 - 35 kg./time. New
L0190	-----	Pumpe C8 14:1 - 100 kg./time. -> S/N 8350
916XX190	L0190N	Pumpe C8 14:1 - 100 kg./time. -> S/N 8350 <-10347
916XX406	-----	Pumpe C8 14:1 - 100 kg./time. New
916XX954	-----	Pumpe C16 13:1 - 35 kg./time. New
L0212	-----	Pumpe C16 14:1 - 100 kg./time. -> S/N 8350
916XX212	L0212N	Pumpe C16 14:1 - 100 kg./time. -> S/N 8350 <-10347
916XX410	-----	Pumpe C16 14:1 - 100 kg./time. New
L0323	-----	Pumpe C30 14:1 - 100 kg./time. -> S/N 8350
916XX323	L0323N	Pumpe C30 14:1 - 100 kg./time. -> S/N 8350 <-10437
916XX413	-----	Pumpe C30 14:1 - 100 kg./time. New
L0416	-----	Pumpe C50 14:1 - 100 kg./time. -> S/N 10437
916XX416	-----	Pumpe C50 14:1 - 100 kg./time. New

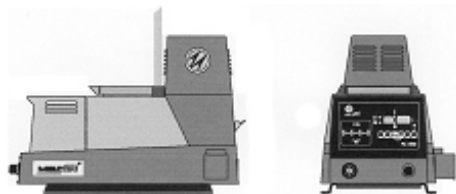

Rabat ved pumper
 - Ombytningspumpe - 20 %
 - Renovering af pumpe - 40 %

Pneumatiske pumper til Melton® 4000 Serien.

Lim-Tech nr.	Nordson® nr.	Produktbeskrivelse
917XX001	-----	Pumpe til 4,5 - 7,5 og 10 kg. anlæg, - 100 kg./time.
917XX002	-----	Pumpe til 20 kg. anlæg, - 100 kg./time.
917XX003	-----	Pumpe til 25 kg. anlæg, - 100 kg./time.
917XX004	-----	Pumpe til 50 kg. anlæg, - 100 kg./time.



Rabat ved pumper
 - Ombytningspumpe - 20 %
 - Renovering af pumpe - 40 %

Pneumatiske pumper til Melton® Kobra Serien.

Lim-Tech nr.	Nordson® nr.	Produktbeskrivelse
916XX429	-----	Pumpe til K4 og K8 anlæg, - 100 kg./time.
919XX951	-----	Pumpe til K14 anlæg, - 100 kg./time.
916XX313	-----	Pumpe til K16 anlæg, - 100 kg./time.

Kontrolkort, I/O kort osv. til Nordson.

Vort renoveringsprogram omfatter alle normalt forekommende kredskort. Skulle De ikke finde Deres nuværende kredskort i nedenstående liste, bedes De kontakte os for pris og leveringsmulighed.

Lim-Tech nr.	Nordson® nr.	Produktbeskrivelse
PA244501 – reb	244501X --	CST-1
PA295037 – reb	295037X --	CT-7
PA270658 – reb	270658X --	CT-8
PA241842 – reb	241842X --	HTC
PA240567 – reb	240567X --	HTC Model V11
PA270632 – reb	270632X --	HTC Model IX OG XIV
PA274658 – reb	274658X --	Parent Machine Interlock
PA274878 – reb	274878X --	HTC Model 115
PA275128 – reb	275128X --	2002 / 2202 HTC
PA275129 – reb	275129X --	2002 / 2202 Ft Pnl
PA939574 – reb	939574X --	2000 / 2204 HTC
PA939575 – reb	939575X --	2000 / 2204 Ft Pnl
PA276881 – reb	276881X -	2302, kontrolkort med 5 kanaler.
PA276882 – reb	276882X -	2302, kontrolkort med 5 kanaler, med set back.
PA276884 – reb	276884X -	2304, kontrolkort med 9 kanaler.
PA276885 – reb	276885X -	2304, kontrolkort med 9 kanaler, med set back.
PA276887 – reb	276887X -	2305, kontrolkort med 11 kanaler.
PA276889 – reb	276889X -	2305, kontrolkort med 11 kanaler og digitalviser.
PA276890 – reb	276890X -	2306, kontrolkort med 13 kanaler.
PA228010 – reb	228010X	3000, 4-Kanals effektkort.
PA119928 – reb	119928X	3000, Multiscan, Hovedkort.
PA110039 – reb	110039X	3000, Multiscan, Displaykort med set back.
PA110040 – reb	110040X	3000, Multiscan, Displaykort med set back.
PA105646 – reb	105646X	3000, Uniscan 1 kanals effektkort (tank).
PA105647 – reb	105647X	3000, Uniscan, 4-kanals effektkort (slange/pistol).
PA105649 – reb	105649X	3000, Uniscan, Hovedkort.
PA105658 – reb	105658X	3000, Multiscan, Displaykort.
PA183838 – reb	183838X	3000, Multiscan, Slange/pistol kontrol, 2 stk. version.
PA310906 – reb	310906X --	Foammelt.
PA222297 – reb	222297X	Vista, styrekort = med produktnummer PA234429.
PA247261 – reb	247261X	Vista I/O kort, standard.
PA247264 – reb	247264X	Vista PC driver.
PA248043 – reb	248043X	Vista TC, PCB Control.
PA234426 – reb	234426X	Vista, Displaykort.
PA234427 – reb	234427X	Vista, effektkort. (223307)
PA234428 – reb	234428X	Vista, frontpanel, styring, komplet.
PA234429 – reb	234429X	Vista, styrekort.
PA1028325	1028325	ProBlue, CPU styrekort, P4, P7 og P10.
PA1028322	1028322	ProBlue, hoved effektkort P4, P7.
PA1028328	1028328	ProBlue, slange/pistol modul P4, P7 og P10.
PA1028324	1028324	ProBlue, 6 kanals udvidelseskort P10.

Bemærk vi tager forbehold for at ikke alle kort kan repareres eller skaffes som nye.

Kontrolkort til Melton hotmeltanlæg.

Melton[®] C serien, kontrol- og power kort.

Lim-Tech nr.	Nordson [®] nr.	Produktbeskrivelse
910XX626	-----	Power kort, anlæg 1-4 slange/pistoler
918XX299	-----	Kontrol kort, anlæg 1-4 slange/pistoler
910XX625	-----	Power kort, anlæg 1-6 slange/pistoler
911XX003	-----	Kontrol kort, anlæg 1-6 slange/pistoler

Bemærk: Vi giver 20% ombytningsrabat ved returnering af brugt kredskort.

Melton[®] 4000 serien, kontrolkort.

Lim-Tech nr.	Nordson [®] nr.	Produktbeskrivelse
911XX298	-----	Kombineret power og kontrolkort til PC300 anlæg
910XX294	-----	Kombineret power og kontrolkort til PC400 anlæg
910XX247	-----	Kombineret power og kontrolkort til PC500 anlæg
910XX291	-----	Kombineret power og kontrolkort til PC800 anlæg

Bemærk: Vi giver 20% ombytningsrabat ved returnering af brugt kredskort.

Melton[®] NC serien, kontrol- og power kort.

Lim-Tech nr.	Nordson [®] nr.	Produktbeskrivelse
911XX519	-----	Power kort, anlæg 1-4 slange/pistoler (151XX651)
911XX527	-----	Kontrol kort, anlæg 1-4 slange/pistoler
911XX520	-----	Power kort, anlæg 1-6 slange/pistoler
911XX528	-----	Kontrol kort, anlæg 1-6 slange/pistoler

Bemærk: Vi giver 20% ombytningsrabat ved returnering af brugt kredskort.

Melton[®] EC serien, kontrol- og power kort.

Lim-Tech nr.	Nordson [®] nr.	Produktbeskrivelse
151XX651	-----	Power kort, anlæg 1-4 slange/pistoler (911XX519)
137XX015	-----	Kontrol kort, anlæg 1-4 slange/pistoler
151XX	-----	Power kort, anlæg 1-6 slange/pistoler
137XX	-----	Kontrol kort, anlæg 1-6 slange/pistoler

Bemærk: Vi giver 20% ombytningsrabat ved returnering af brugt kredskort.

Ekstern styreboks/kredskort.



Ekstern kontrolboks, som styre slanger og pistoler, som ved moderne anlæg til RTD styrede slanger og pistoler. Man kan derved nøjes med at bruge tanken til opvarmning af limen og styreboksen til at styre slanger og pistoler, en omkostningseffektiv løsning!

Styrebokse anvendes også ved hotmeltanlæg, som kun kan styre 2 slanger, men man ønsker at koble en eller flere nye slanger og pistoler på anlæget.

Lim-Tech nr.	Nordson [®] nr.	Produktbeskrivelse
988XX067	136899	Styreboks til 2 slanger og 2 pistoler.
988XX133	-----	Styreboks til 4 slanger og 4 pistoler.



Vakuum limfødesystem

- Automatisk forsyning af granulatlim.

Kompatibel

Vakuum limfødesystemet forsyner automatisk limanlægget med granulatlim, reducere behovet for tid og lønomkostninger forbundet med typiske manuelle limpåfyldning. Auto Vakuum limfødesystemet giver øgt sikkerhed, tidseffektivitet og kvalitet ved at holde tanktemperaturen mere stabil.

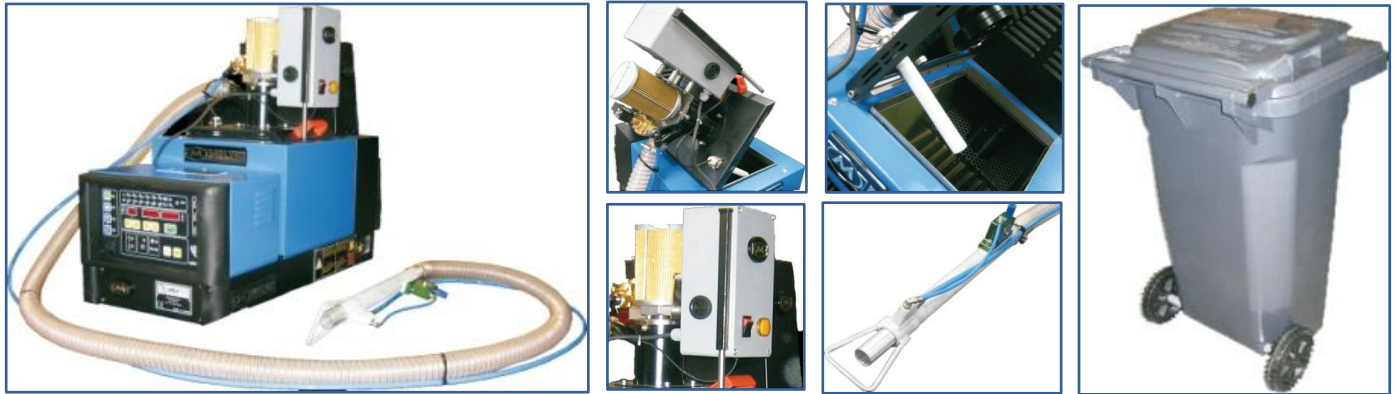

*Vejledende priser
- Forespørg for aktuel pris!*

Valco Melton[®] C serien.

Lim-Tech nr.	Nordson [®] nr.	Produktbeskrivelse
988XX866	-----	Vakuum limfødesystem C4
988XX983	-----	Vakuum limfødesystem C8 / V8
988XX867	-----	Vakuum limfødesystem C16 / V16 og C30 / V30
988XX	-----	Vakuum limfødesystem C50 / V50

Valco Melton[®] D serien.

Lim-Tech nr.	Nordson [®] nr.	Produktbeskrivelse
776XX043	-----	Vakuum limfødesystem D4
776XX	-----	Vakuum limfødesystem D10
776XX	-----	Vakuum limfødesystem D16
776XX	-----	Vakuum limfødesystem D22

Valco Melton[®] NC serien.

Lim-Tech nr.	Nordson [®] nr.	Produktbeskrivelse
988XX967	-----	Vakuum limfødesystem NC4
988XX968	-----	Vakuum limfødesystem NC8 / NC16

Valco Melton[®] EC serien.

Lim-Tech nr.	Nordson [®] nr.	Produktbeskrivelse
988XX815	-----	Vakuum limfødesystem EC4
988XX	-----	Vakuum limfødesystem EC8
988XX	-----	Vakuum limfødesystem EC14
988XX888	-----	Vakuum limfødesystem EC30
988XX884	-----	Vakuum limfødesystem EC50

Valco Melton[®] FM serien (FlexMelt).

Lim-Tech nr.	Nordson [®] nr.	Produktbeskrivelse
988XX861	-----	Vakuum limfødesystem FM4
988XX118	-----	Vakuum limfødesystem FM8 / FM14
988XX803	-----	Vakuum limfødesystem FM30
988XX446	-----	Vakuum limfødesystem FM50
988XX838	-----	Vakuum limfødesystem FM100

Valco Melton[®] M serien.

Lim-Tech nr.	Nordson [®] nr.	Produktbeskrivelse
988XX468	-----	Vakuum limfødesystem M15
988XX	-----	Vakuum limfødesystem M30
988XX978	-----	Vakuum limfødesystem M65
988XX973	-----	Vakuum limfødesystem M120
988XX	-----	Vakuum limfødesystem M170



*Vejledende priser
- Forespørg for aktuel pris!*

Kompatibelt med Nordson[®] 3000 serien.

Lim-Tech nr.	Nordson [®] nr.	Produktbeskrivelse
776XX045	1100980	Vakuum limfødesystem 3100
988XX980	1100981	Vakuum limfødesystem 3400
988XX	1100982	Vakuum limfødesystem 3500
988XX	1100983	Vakuum limfødesystem 3700

Kompatibelt med Nordson[®] MESA[®] serien.

Lim-Tech nr.	Nordson [®] nr.	Produktbeskrivelse
988XX	1101880	Vakuum limfødesystem MESA4
988XX	1101881	Vakuum limfødesystem MESA6
988XX976	1101882	Vakuum limfødesystem MESA9
988XX	1101883	Vakuum limfødesystem MESA14

Kompatibelt med Nordson[®] ProBlue[®] serien.

Lim-Tech nr.	Nordson [®] nr.	Produktbeskrivelse
988XX975	1098840	Vakuum limfødesystem PB4
988XX970	1098841	Vakuum limfødesystem PB7
988XX970	1098842	Vakuum limfødesystem PB10
988XX979	1098548	Vakuum limfødesystem PB15
988XX	1098547	Vakuum limfødesystem PB30

Holdere til pistoler.

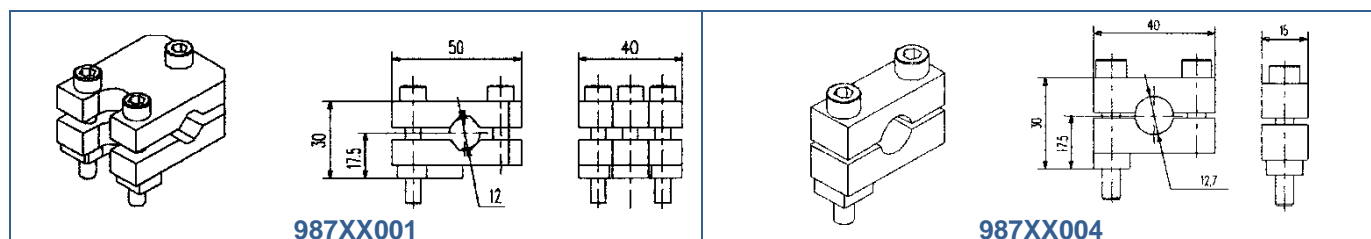

Lim-Tech nr.	Nordson® nr.	Produktbeskrivelse
987XX001	-----	Pistol holder, åben blok til 12 mm stænger.
987XX004	-----	Pistol holder, smal, åben blok til 12 mm stænger.

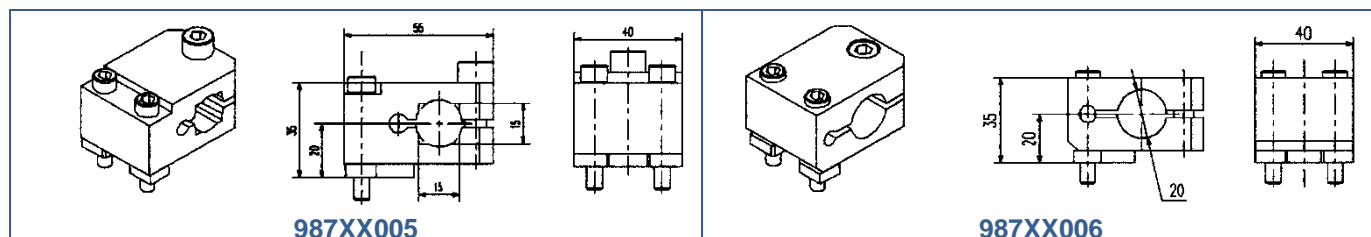

Lim-Tech nr.	Nordson® nr.	Produktbeskrivelse
987XX005	-----	Pistol holder, blok til 15 mm stænger.
987XX006	-----	Pistol holder, blok til 20 mm stænger.

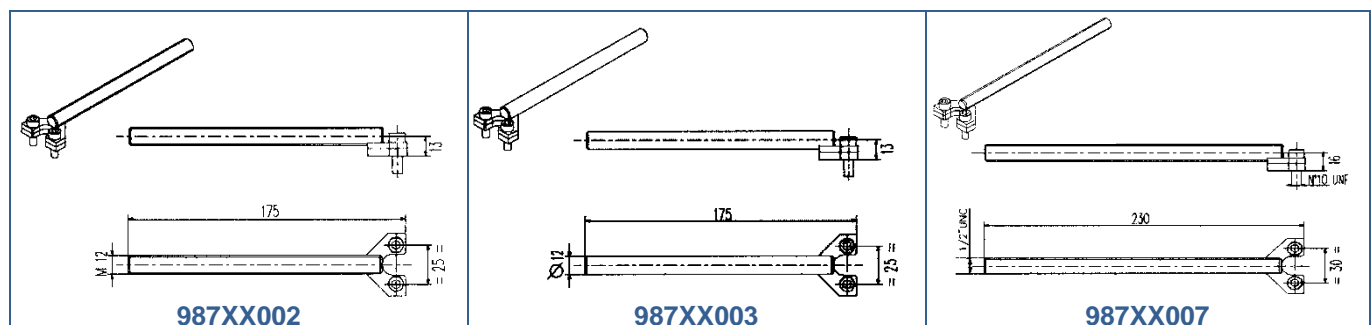

Lim-Tech nr.	Nordson® nr.	Produktbeskrivelse
987XX002	-----	M12 gevind stang med holder.
987XX003	-----	Stang Ø12 mm med holder.
987XX007	-----	Gevindstand, kompatibel til 2 moduls lavprofilpistoler.
987XX010	-----	Gevindstand, kompatibel til 4 moduls lavprofilpistoler.



Lim-Tech nr.	Nordson® nr.	Produktbeskrivelse
987XX008	-----	Top ophængt kabeludtræk til håndpistoler.
987XX009	-----	Isolering og skruer.

Fittings til montage af slange/tank og slange/pistol.

Vort sortiment omfatter alle standard fittings og koblinger:

- fra 8 mm anlæg/pistol (UNF 6 M-S)
 - fra 13 mm anlæg/pistol (UNF 8 M-S)
 - fra 20 mm anlæg/pistol (M30 M)
til Ø 8 mm slange (JIC 6M), Ø 13 mm (JIC 8M) eller 20 mm (M30 M).
- I lige, 45° eller 90° vinkel, 9/16", 3/4" eller M30x1,5 gevind



Lige fittings med o-ring

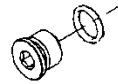

Plugs med o-ring til manifold

Lim-Tech nr.	Nordson® nr.	Produktbeskrivelse
PA972628	972628	Lige fittings 9/16" Han – 9/16" Han - slange/pistol - lang
B0001	972657	Lige fittings 9/16" Han – 9/16" Han - slange/anlæg
B0011	-----	Lige fittings 9/16" Han – 3/4" Han – anlæg og pistol / slange Ø 13 mm – vinkel se B0024 og B0025
B0021	-----	Lige fittings 3/4" Han – 3/4" Han (JIC 8M / UNF 8 M-S).
B0041	-----	Lige fittings M30 Han – M30 Han (M30 M / M30 M-S)
B0113	-----	Lige fittings 9/16" Hun – 3/4" Han (JIC 6F / JIC 8 M-S).
B0112	-----	Lige fittings (JIC 6F / JIC 12 M-S).
B0111	-----	Lige fittings (JIC 6F / M30 M-S).
B0116	-----	Lige fittings (JIC 12F / M30 M-S).
B0117	-----	Lige fittings (JIC 12M / UNF 12 M-S)
B0118	-----	45° fittings (JIC 12M / UNF 12 M-S)
B0119	-----	90° fittings (JIC 12M / UNF 12 M-S)
B0114	-----	Lige fittings 3/4" Hun – M30 Han (JIC 8F / M30 M-S).
B0115	-----	Lige fittings (JIC 8F / JIC 12M-S).
B0110	-----	Lige fittings (UNF 8M / UNF 6 F-S).
B0109	-----	Lige fittings (UNF 12M / UNF 8 F-S).
B0108	-----	Lige fittings (UNF 12M / UNF 6 F-S).
B0105	-----	Lige fittings (M30 M / UNF 6 F-S).
B0107	-----	Lige fittings (M30 M / UNF 12 F-S).
PB973574	973574	Prop til manifold 9/16" UNF, lukker af for slangeudgang.
PB973574	105415	Prop til manifold 9/16" UNF, lukker af for slangeudgang.
10049	945032	O-ring til fittings 9/16" (11,89 x 1,98mm)
10047	-----	O-ring til fittings 3/4" (20,00 x 2,00mm)
10048	-----	O-ring til fittings M30x1,5 (36,00 x 2,00mm)



45° fittings han / han med o-ring.



45° fittings hun / han med o-ring.

Lim-Tech nr.	Nordson® nr.	Produktbeskrivelse
B0002	274179	45° fittings 9/16" Han – 9/16" Han - slange/pistol
PA972647	972647	45° fittings 9/16" Han – 9/16" Han - slange/anlæg - lang
B0022	-----	45° fittings 3/4" Han – 3/4" Han (JIC 8M / UNF 8 M-S).
B0093	-----	45° fittings M30x1,5 Han – M30x1,5 Han
B0004	-----	45° fittings 9/16" Han – 9/16" Hun
B0024	-----	45° fittings 3/4" Han – 3/4" Hun – bruges sammen med B0011 til anlæg /pistol og slange Ø13 mm



90° fittings han / han med o-ring.



90° fittings hun / han med o-ring.

Lim-Tech nr.	Nordson® nr.	Produktbeskrivelse
B0003	274180	90° fittings 9/16" Han - 9/16" Han – slange/pistol
PA972646	972646	90° fittings 9/16" Han - 9/16" Han – slange/anlæg - lang
B0023	-----	90° fittings 3/4" Han – 3/4" Han (JIC 8M / UNF 8 M-S).
B0042	-----	90° fittings M30x1,5 Han – M30x1,5 Han
B0005	972400	90° fittings 9/16" Han – 9/16" Hun
B0025	-----	90° fittings 3/4" Han – 3/4" Hun – bruges sammen med B0011 til anlæg /pistol og slange Ø13 mm.



Isolering til fittings.

Lim-Tech nr.	Nordson® nr.	Produktbeskrivelse
988XX024	-	Isolering til fittings 9/16" Han – 9/16" Han
988XX025	-	Isolering til fittings 3/4" Han – 3/4" Han

Fittings – Robatech – med 1/4" gevind I pistol krop.



1/4 til Robatech Mini slanger



M16 til Robatech standard slanger

Lim-Tech nr.	Roba-tech® nr.	Produktbeskrivelse
RO100637	100637	0° fittings 1/4-M16 - pistol + anlæg / slange
RO100641	100641	45° fittings 1/4-M16 - pistol + anlæg / slange
RO100639	100639	90° fittings 1/4-M16 - pistol + anlæg / slange
RO115128	115128	0° fittings 1/4"-1/4" - pistol + anlæg / slange
RO115129	115129	45° fittings 1/4"-1/4" - pistol + anlæg / slange
RO115130	115130	90° fittings 1/4"-1/4" - pistol + anlæg / slange

Fittings – Robatech kompatible pistoler – med 9/16" gevind I pistol krop.



1/4 til Robatech Mini slanger



M16 til Robatech standard slanger

Lim-Tech nr.	Roba-tech® nr.	Produktbeskrivelse
RO100637-916	-----	0° fittings 9/16"-M16 – Pistol / slange.
RO100641-916	-----	45° fittings 9/16"-M16 – Pistol / slange.
RO100639-916	-----	90° fittings 9/16"-M16 – Pistol / slange.
RO115128-916	-----	0° fittings 9/16"-1/4" – Pistol / slange.
RO115129-916	-----	45° fittings 9/16"-1/4" – Pistol / slange.
RO115130-916	-----	90° fittings 9/16"-1/4" – Pistol / slange.

In Line Slangefilterholder - STANDARD.



Standard in line slangefilterholder, sikrer at koks og andre urenheder, som opstår i slangen og manifolden, ikke når frem til dysen, udskiftning af filter sker nemt ved adskillelse af filter holder *1.



Vi anbefaler at filterindsatsen afstemmes med dysens størrelse, således at man opnår den bedste sikkerhed imod tilstopning:

- 50 Mesh filter til dyser fra 0,024" - 0,040" (0,60 mm – 1,00 mm)
- 100 Mesh filter til dyser fra 0,012" - 0,021" (0,30 mm – 0,50 mm)
- 200 Mesh filter til dyser fra 0,008" - 0,010" (0,20 mm – 0,25 mm)

Velegnet til Melton, Nordson® og andet standard limudstyr med 9/16" gevindfittings.



Lim-Tech nr.	Nordson® nr.	Produktbeskrivelse
MIL609	274290	Lige filterholder, inkl. 1 stk. 0,011 inch filter. 50 Mesh
MIL610	274291	Lige filterholder, inkl. 1 stk. 0,006 inch filter. 100 Mesh
MIL611	274292	Lige filterholder, inkl. 1 stk. 0,003 inch filter. 200 Mesh
MIL309	274989	45° filterholder, inkl. 1 stk. 0,011 inch filter. 50 Mesh
MIL310	274990	45° filterholder, inkl. 1 stk. 0,006 inch filter. 100 Mesh
MIL311	274991	45° filterholder, inkl. 1 stk. 0,003 inch filter. 200 Mesh
MIL109	274287	90° filterholder, inkl. 1 stk. 0,011 inch filter. 50 Mesh
MIL110	274288	90° filterholder, inkl. 1 stk. 0,006 inch filter. 100 Mesh
MIL111	274289	90° filterholder, inkl. 1 stk. 0,003 inch filter. 200 Mesh



Lim-Tech nr.	Nordson® nr.	Produktbeskrivelse
IL110	271598	10 stk. slangefiltre – Masker 0,011 Inch 50 Mesh
IL610	271599	10 stk. slangefiltre – Masker 0,006 Inch 100 Mesh
IL310	271600	10 stk. slangefiltre – Masker 0,003 Inch 200 Mesh
D0043	-----	10 stk. filtre net – Masker 0,011 Inch 50 Mesh
D0042	-----	10 stk. filtre net – Masker 0,006 Inch 100 Mesh
D0041	-----	10 stk. filtre net – Masker 0,003 Inch 200 Mesh

STANDARD filterholder findes også til:



1/4" Robatech Mini slanger



M16 Robatech Standard slanger



1/2-20 til HHS & Walcom slanger

*1 – husk trykket skal tages af hydrauliske system, åben aftapningsdræn !

In Line Slangefilterholder - QUICK.



Quick in line slangefilterholder, sikrer at koks og andre urenheder, som opstår i slangen og manifolden, ikke når frem til dysen, udskiftning af filter sker nemt ved at trække filteret ud af filterholderen, uden afmontering af slange *1.

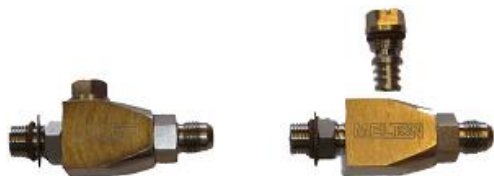

Vi anbefaler at filterindsatsen afstemmes med dysens størrelse, således at man opnår den bedste sikkerhed imod tilstopning:

- 50 Mesh filter til dyser fra 0,024" - 0,040" (0,60 mm – 1,00 mm)
- 100 Mesh filter til dyser fra 0,012" - 0,021" (0,30 mm – 0,50 mm)
- 200 Mesh filter til dyser fra 0,008" - 0,010" (0,20 mm – 0,25 mm)

Velegnet til Melton®, Nordson® og andet standard limudstyr med 9/16" gevindfittings.



Lim-Tech nr.	Nordson® nr.	Produktbeskrivelse
GD0052	1007033	Inlinefilter lige, inkl. 1 stk. 0,011 Inch Filter. 50 Mesh
GD0051	1007034	Inlinefilter lige, inkl. 1 stk. 0,006 Inch Filter. 100 Mesh
GD0050	1007035	Inlinefilter lige, inkl. 1 stk. 0,003 Inch Filter. 200 Mesh
GD0055	1007233	Inlinefilter 45°, inkl. 1 stk. 0,011 Inch Filter. 50 Mesh
GD0054	1007234	Inlinefilter 45°, inkl. 1 stk. 0,006 Inch Filter. 100 Mesh
GD0053	1007235	Inlinefilter 45°, inkl. 1 stk. 0,003 Inch Filter. 200 Mesh
GD0058	1007230	Inlinefilter 90°, inkl. 1 stk. 0,011 Inch Filter. 50 Mesh
GD0057	1007231	Inlinefilter 90°, inkl. 1 stk. 0,006 Inch Filter. 100 Mesh
GD0056	1007232	Inlinefilter 90°, inkl. 1 stk. 0,003 Inch Filter. 200 Mesh
PA1056296	1056296	Isolering til Quick In-Line filterholder, pakke a 2 stk.



Lim-Tech nr.	Nordson® nr.	Produktbeskrivelse
GD0065	1007036	2 stk. Filterindsats – 0,011 Inch 50 Mesh
GD0064	1007037	2 stk. Filterindsats – 0,006 Inch 100 Mesh
GD0063	1007038	2 stk. Filterindsats – 0,003 Inch 200 Mesh
GD0062	1007372	5 Stk. Filterindsats – 0,011 Inch 50 Mesh
GD0061	1007373	5 Stk. Filterindsats – 0,006 Inch 100 Mesh
GD0060	1007374	5 Stk. Filterindsats – 0,003 Inch 200 Mesh

*1  – husk trykket skal tages af hydrauliske system, åbne aftapningsdræn!

In Line Slangefilter – MiniBlue® pistol og BH341-T.

Kompatibel



Filter til vor minimodul BH341-T og MiniBlue® pistoler.

Lim-Tech nr.	Nordson® nr.	Produktbeskrivelse
PA1045502	1045502	2 stk. slangefiltre 50 Mesh
PA1045506	1045506	2 stk. slangefiltre 100 Mesh
PA1045520	1045520	2 stk. slangefiltre 200 Mesh
PA1123661	1123661	5 stk. slangefiltre 50 Mesh
PA1123662	1123662	5 stk. slangefiltre 100 Mesh
PA1123663	1123663	5 stk. slangefiltre 200 Mesh

In Line Slangefilter – Meler MU-D® og MU-S® pistol serien.

Kompatibel

Lim-Tech nr.	Nordson® nr.	Produktbeskrivelse
192000010	-----	1 stk. slangefiltre 50 Mesh
150046430	-----	1 stk. slangefiltre 100 Mesh
150046440	-----	1 stk. slangefiltre 200 Mesh
150010130	-----	O-ring til filterholder

Kompatibel

In Line Slangefilter – Meler HSF® og HSU® Mikropræcisionspistol serien.

Lim-Tech nr.	Nordson® nr.	Produktbeskrivelse
26000022	-----	1 stk. slangefiltre 50 Mesh
26000023	-----	1 stk. slangefiltre 100 Mesh
26000024	-----	1 stk. slangefiltre 200 Mesh
15001013	-----	O-ring til filter

In Line Slangefilter – Robatech AX® og SX® pistol og ITW Dynatec.

Kompatibel



RO102912

RO130957

RO125437

RO126150

RO106272

RO105388

RO105387

PQ-BF-502

Lim-Tech nr.	Robatech® nr.	Produktbeskrivelse
RO102912	102912	Pistol filter 130µ sintermetal til AX pistol serien
RO125437	125437	Pistol filter, net 250µ med o-ring til nye SX pistol
RO130957	130957	Pistol filter, net 125µ med o-ring til nye SX pistol
RO130957	126150	Pistol filter, net 125µ med o-ring til nye SX pistol
RO130957	126151	Pistol filter, net 125µ med o-ring til nye SX pistol
RO106272	106272	Pistolfilterblok til AX Automatpistol
RO105388	105388	Pistolfilterblok til AX101S Automatpistol
RO105387	105387	Pistolfilterblok til AXN Automatpistol

Lim-Tech nr.	Dynatec® nr.	Produktbeskrivelse
PQ-BF-502	07.41200.502	Pistol filter 200µ sintermetal til BF pistol serien
PAN04438	N04438	Filter, 50 Mesh til ITW/LTI Dynatec
PAN04439	N04439	Filter, 100 Mesh til ITW/LTI Dynatec
PAN04439	N04439	Filter skærm, pakke med 10 stk. til ITW/LTI Dynatec
PAN04440	N04440	Filter skærm, pakke med 10 stk. til ITW/LTI Dynatec

Overtryks- og drænventil Nordson® og andet kompatibelt udstyr.

Kompatibel



Lim-Tech nr.	Nordson® nr.	Produktbeskrivelse
PA105431	105431	Drænventil til aftapning af lim,
PA276024	276024	Drænventil til aftapning af lim, serie 2300, 3000, ProBlue®
PA276024-18	-----	Drænventil til aftapning af lim, 1/8" f.eks. til filterblok
PA276024-916	-----	Drænventil til aftapning af lim, 9/16" f.eks. til pistol/anlæg
L1086	-----	Drænventil til aftapning af lim, Melton C og V serien
PA120324	120324	Overtryksventil, serie 3000, indstillet til 60 bar / 870 psi.
PA276109	276109	Overtryksventil, serie 2300, indstillet til 1600 psi / 110 bar.
L1087	-----	Overtryksventil, anlægsserie Melton C



OBS ! Vigtig sikkerhedsdetalje, hvis aftapningsdrænet ikke virker, bør den udskiftes. Aftapningsdrænet er til at aftappe limanlægget for hotmelt ved limskifte og til at sikre at der ikke er tryk på systemet, imens man udskifter slanger, pistoler eller moduler, skal virke!



OBS ! Overtryksventilen sikrer imod at unødigt stort tryk bygger sig op, den kan kokske til og dermed ikke længere virke, forebyg uheld ved at skifte den periodisk!

*1



– husk trykket skal tages af hydrauliske system, åben aftapningsdræn !

Tankfilter og special filter.



T2706 T4506 T2306 PA1028305 PA394590 PA7050074 PA253839 PA462998 PA254554 10226 20186 150029250

Lim-Tech nr.	Nordson® nr.	Produktbeskrivelse
T2706	161106	Tankfilter 2000, 2200, VII, XI, XII, XVIII.
T4506	161130	Tankfilter IV, V, VIII, XIV.
T2306	105434	Tankfilter 2300, 3100, 3400, 3500, 3700, 3800, 6000 kit.
T2306	274578	Tankfilter 2300, 3100, 3400, 3500, 3700, 3800, 6000 kit.
T6006	275825	Tankfilter 6000 Net 3,25.
PA1028305	1028305	Tankfilter ProBlue 4, 7, og 10 samt DuraBlue 4, 10 og 16.
PA394590	394590	Tankfilter DuraBlue 25 / VersaBlue, net 0,2.
PA7109691	7109691	Tankfilter VersaBlue, net 0,8.
PA253840	253839	Tankfilter MX, net 0,2.
PA7050074	7050074	Tankfilter MW 0,1 til Nordson®/ Puffe®
PA7050000	7050000	Tankfilter MW 0,5 til Nordson®/ Puffe®
PA7058254	7058254	Tankfilter MW 0,8 til Nordson®/ Puffe®
PA7504413	7504413	Tankfilter MW 1,2 til Nordson®/ Puffe®
PA254554	254554	Pistol filter EP25, net 0,2.
PA253840	253840	Pistol filter EP45 og EP51, net 0,2.
PA253862	253862	Pistol filter EP45 og EP51, net 0,1.
PA462998	462998	Pistol filter Nordson® TC, L = 50 med fjeder
PA7103615	7103615	Pistol filter Nordson® TC, L = 100 med fjeder
PA1049208	1049208	Pistol filter Nordson® UM, 100 Mesh, med fjeder
Lim-Tech nr.	Melton® nr.	Produktbeskrivelse
10226	910XX226	Til serie 4000 fra Melton
20168	914XX168	Til serie C og V fra Melton
917XX119	917XX119	Til serie EC, NC og K fra Melton
Lim-Tech nr.	Meler® nr.	Produktbeskrivelse
150021780	150021780	Til serie Micron 4-8-16-30, manifold filter (=150029250)
150029250	150029250	Til nye serie Micron 5-10-20-35
10100051	10100051	Til B4 serien
10100071	10100071	Til serie Micron og B4, inder tank flad filterskærm
Lim-Tech nr.	ITW/LTI® nr.	Produktbeskrivelse
PAL00496	L00496	Til Pumpe blok ITW/LTI Dynatec
PAL16699	L16699	Boot filter (157E) ITW/LTI Dynatec
PAN00094	N00094	Filter prop ITW/LTI Dynatec



Bemærk ! Se næste side for komplette filterholdere med filtre.

OBS ! Kontrol og eventuel udskiftning af tankfilter, overtryksventil og aftapningsdræn er vigtige for at sikre en god og problemfri drift.

*1



– husk trykket skal tages af hydrauliske system, åbne aftapningsdræn!

Tankfilterholder komplet med filter.

Kompatibel



TFI-HM TFI3000 PA1028305 TFI3700 TFI37SP-KPL PA394200 PA283343 L0019 L1084 150029240

Lim-Tech nr.	Nordson nr.	Produktbeskrivelse
TFI-HM	-----	Tankfilterholder kompl., Nordson® IV, V, VII, XIV.
TFI3000	105432	Tankfilterholder kompl., Nordson® 2300, 3000 L0243
TFI3000	274581	Tankfilterholder kompl., Nordson® 2300, 3000 L0243
PA1028305	1028305	Tankfilterholder kompl., til ProBlue®
TFI3700	105438	Tankfilterholder kompl., Nordson® Manifold B-3500, 3700
TFI37SP	-----	Alternativ til TFI3700 – adapter så TFI3000 kan bruges
TFI37SP-KPL	-----	Alternativ til TFI3700 – adapter TFI37SP med TFI3000
PA1120137	1120137	Tankfilterholder kompl., Nordson®
PA394200	394200	Tankfilterholder kompl., Nordson® VersaBlue 0,2
PA7104265	7104265	Tankfilterholder kompl., Nordson® VersaBlue 0,2
PA203357	203357	Tankfilterholder kompl., Nordson® VersaBlue 0,8
PA253838	253838	Tankfilterholder kompl., Nordson® MX-0.2
PA7056447.01	-----	Tankfilterholder kompl., MW 0,1 til Nordson®/ Puffe®
PA7056447.05	-----	Tankfilterholder kompl., MW 0,5 til Nordson®/ Puffe®
PA7056447	7056447	Tankfilterholder kompl., MW 0,8 til Nordson®/ Puffe®
PA7056447.12	-----	Tankfilterholder kompl., MW 1,2 til Nordson®/ Puffe®
PA283343	283343	Filterholder kompl., Nordson® EP25 net 0,2
PA318703	318703	Filterholder kompl., Nordson® EP45/EP51-0.1
PA254409	254409	Filterholder kompl., Nordson® EP45/EP51-0.2
PA318337	318337	Filterholder kompl., Nordson® EP45/EP51-0.2
Lim-Tech nr.	Melton nr.	Produktbeskrivelse
L0019	916XX019	Tankfilterholder kompl., serie 4000+PC500+PC800)
L1084	917XX084	Tankfilterholder kompl., serie C manifold < år 2005
L0243	916XX243	Tankfilterholder kompl., serie C manifold > år 2005
916XX757	916XX757	Tankfilterholder kompl., serie EC + NC + K
Lim-Tech nr.	Meler nr.	Produktbeskrivelse
150029240	150029240	Tankfilterholder kompl., serie Micron 4-8-16-30
150114390	150113210	Tankfilterholder kompl., nye serie Micron 5-10-20-35
10100090	10100090	Tankfilterholder kompl., B4 serien
10100070	10100070	Tankfilterholder kompl., Micron og B4, inder tank fladt.



OBS !

Kontrol og eventuel udskiftning af tankfilter, overtryksventil og aftapningsdræn er vigtige for at sikre en god og problemfri drift.

*1



– husk trykket skal tages af hydrauliske system, åben aftapningsdræn !

Tank Filter til Robatech® og ITW Dynatec®.



Lim-Tech nr.	Robatech® nr.	Produktbeskrivelse
RO100142	100142 *1	Til serie Concept 4/8/12/16 og gl. MCS fra Robatech*1.
RO133261	133261 *1	Til serie Concept B5/C5/B8/C8/B12/C12, B18 Robatech*1
RO133272	133272	Til Concept B5/C5/B8/C8/B12/C12/B18, sintermetal
RO162418	162418	Tankfilterholder med aftapningsdræn til Jumbo
RO107980	107980	Tankfilternet til Jumbo

Lim-Tech nr.	Dynatec® nr.	Produktbeskrivelse
IT1504000105	15.04000.105	Tankfilternet ZPG 200 Mesh Dittberner
IT3003000119	30.03000.119	Tankfilternet MW0.5 kompatibel med ITW
IT101246	101246	Tankfilternet 40 Mesh kompatibel med ITW
IT101247	101247	Tankfilternet 100 Mesh kompatibel med ITW



OBS!

Kontrol og eventuel udskiftning af tankfilter, overtryksventil og aftapningsdræn er vigtige for at sikre en god og problemfri drift.

*1



– husk trykket skal tages af hydrauliske system, åben aftapningsdræn!

Magnetventiler.



MAC magnetventiler standard 3/2 – 4/2 og 5/2 vejs og special typer til Melton®, Nordson® og andet standard limudstyr.

Lim-Tech nr.	Nordson® nr.	3/2 vejs ventiler – Luft / Fjeder pistoler	Flow l/min	Watt	Åbne tid	Lukke tid	
T30008	-----	= 24 VDC, 1/8" lav watt ventil	180	2,5	7,0 ms	2,0 ms	
T30011	1069207	= 24 VDC, 1/8" (771108) 8,5W	180	8,5	7,0 ms	2,0 ms	
T30011+	1069208	= 24 VDC, 1/8" (771108) m/LED	180	8,5	7,0 ms	2,0 ms	
T30012	1069256	~ 220 VAC, 1/8" (771101) 6,5W	180	6,5	7,0 ms	2,0 ms	
T30014	991871	~ 110 VAC, 1/8" obs. 6,8W	180	6,8	7,0 ms	2,0 ms	
T30015	991851	= 24 VDC, 1/4", High flow	2.200	17,5	9,0 ms	4,0 ms	
T30016	1069251	~ 24 VAC, 1/8"	180	6,7	7,0 ms	2,0 ms	
T30019	1055481	= 24 VDC, 1/4", type Saturn	1.500	5,4	7,3 ms	5,3 ms	
T30025	1056119	= 24 VDC, 1/4", t. Saturn m/LED	1.500	5,4	7,3 ms	5,3 ms	
T30020	771132	= 24 VDC, 1/4", type Saturn	1.500	12,7	4,6 ms	4,5 ms	
Lim-Tech nr.	Nordson® nr.	4/2 vejs ventiler – Luft / Luft pistoler	Flow l/min	Watt	Åbne tid	Lukke tid	
T30017	1069209 / 1044438	= 24 VDC, 1/8", normal (254248)	150	5,4	6,0 ms	2,0 ms	
T30017+	1069250	= 24 VDC, 1/8", normal m/LED	150	5,4	6,0 ms	2,0 ms	
T30021	-----	= 24 VDC, 1/8", ultra hurtig.	150	12,7	3,8 ms	1,8 ms	
Lim-Tech nr.	Nordson® nr.	5/2 vejs ventiler – Luft / Luft pistoler	Flow l/min	Watt	Åbne tid	Lukke tid	
T30018	-----	= 24 VDC, 1/8"	1.000	5,4	7,3 ms	5,3 ms	
T30022	-----	= 24 VDC, 1/4", type Saturn	1.000	12,7	4,6 ms	4,5 ms	
T30023	1055480	= 24 VDC, 1/4", type Saturn	1.000	5,4	7,3 ms	5,3 ms	
T30023+	1053894	= 24 VDC, 1/4", t. Saturn m/LED	1.000	5,4	7,3 ms	5,3 ms	
T30024	1055483	= 24 VDC, 1/4", t. Sat. m/LED MOV	1.000	5,4	7,3 ms	5,3 ms	
Lim-Tech nr.	Nordson® nr.	5/2 vejs Mini ventiler – Luft / Luft Mini pistoler	Flow l/min	Watt	Åbne tid	Lukke tid	
T30034	771458	= 24 VDC, M5, type Saturn	100	8,0	3,0 ms	1,5 ms	
T30035	-----	= 24 VDC, M5, Robatech 130724	100	4,0	3,5 ms	1,5 ms	
T30036	-----	= 24 VDC, M5, Robatech"130724"	100	8,0	3,0 ms	1,5 ms	
Lim-Tech nr.	Nordson® nr.	a pris	5/2 vejs Medio ventiler – Luft / Luft Mini pistoler	Flow l/min	Watt	Åbne tid	Lukke tid
T30043	-----	1.325,00	= 24 VDC, M5 til BH341-T o.l. *1	250	46	3,0 ms	1,5 ms
T30044	-----	185,00	Kabelsæt til T30043 Mac ventil		1,5		
T30094	"1095800"	1.325,00	= 24 VDC, M5 til BH341-T o.l.	250	12	3,0 ms	1,5 ms
Lim-Tech nr.	Nordson® nr.	Stik til Mac ventiler					
T30001	1058522	Mac stik – magnetventil med tilvalg					
T30002	1058523	Mac stik med lys diode (LED) – magnetventil med tilvalg					

Info.: *1T30043 høj watt kræver special kabelsæt T30044 – vi anbefaler i stedet T30094 på 12W

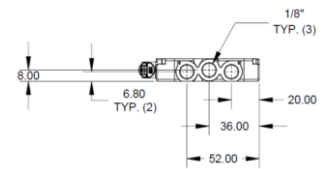
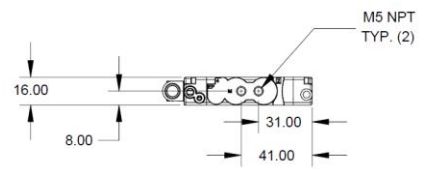

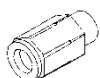
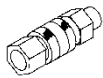

Luftfittings og luftslanger til magnetventiler og tankanlæg.

Lim-Tech nr.	Nordson® nr.	Produktbeskrivelse	
K0016	-----	Lynkobling til magnetventil/pistol.	988XX016
26.002.004	-----	Lynfittings / 1/8" udv. gevind til lynkobling	988XX091
26.002.005	-----	Lynfittings / 1/8" indv. gevind til lynkobling	
26.002.029	-----	Luftfittings 3 dels 1/8"x1/8" bl.a. til BH202T-231A-3X osv.	
K0050	-----	Luftfittings 1/4" - til 8 mm luftslange, lige.	988XX050
K0051	-----	Luftfittings 1/4" - til 8 mm luftslange, 90°.	988XX051
K0050-1	-----	Luftfittings 1/8" - til 8 mm luftslange, lige.	988XX017
K0051-1	-----	Luftfittings 1/8" - til 8 mm luftslange, 90°.	988XX018
K0052	-----	Luftfittings 1/8" - til 6 mm luftslange, lige.	988XX052
K0053	-----	Luftfittings 1/8" - til 6 mm luftslange, 90°.	988XX053
E104880618	-----	Låseringsluftfittings 1/8" - til 6 mm luftslange, lige. EP34S	
B0048	-----	Luftfittings 1/4" - til 6 mm luftslange, lige.	943XX048
B0047	-----	T-fittings til 8 mm luftslange.	943XX047
B0058	-----	T-fittings til 6 mm luftslange.	943XX058
K0019	-----	Teflon 8x6 mm slange, pr. meter – høj temp.	988XX019
K0020	-----	Teflon 6x4 mm slange, pr. meter – høj temp.	988XX020
K0205	-----	Teflon 4x2 mm slange, pr. meter – høj temp.	988XX205
K0078	-----	Polyamid 8x6 mm luftslange, pr. meter	988XX078
K0079	-----	Polyamid 6x4 mm luftslange, pr. meter	988XX079
B0005BAN	-----	Luftfittingskit, hulskrue, ringstykke og tætningsring EP34S	
3022.1164.00	-----	Plug 1/8" til f.eks. EP34S pistoler	
3050.1057.00	-----	Lyddæmper 1/8" flad, f.eks. til EP34S pistoler	

Varmepatroner, termostater, RTD'er og kabelsæt.

Kompatibel

Vi har et omfattende sortiment af el dele og tilbehør til limanlæg, fra Melton[®], Nordson[®] og andre kompatible anlæg, vi til disposition for råd og vejledning.



Kabelsæt til pistoler.

	Kabelsæt til Melton[®], Nordson[®], Meltex[®], Robatech[®], Dynatec[®] og andet standart udstyr.
---	--

Lim-Tech nr.	Nordson [®] nr.	Produktbeskrivelse	
PA242077	242077	Til Nordson [®] HM i romertal serien.	
PA273906	273906	Til Nordson [®] 2000 serien.	
PA230402	230402	Til Nordson [®] 2000 serien IP65 vandresistent.	
PA274685	274685	Til Nordson [®] 2300, 3000 og ProBlue, ekskl. RTD.	L0074
PA274685	274685	Til Nordson [®] 2300, 3000 og ProBlue, inkl. RTD.	L0073
PA223826	223826	Til Nordson [®] 2300, 3000 og ProBlue, inkl. RTD.	L0073
PA394780	394780	Til Nordson [®] EP34S / BH34S, PG7, inkl. RTD 1/4"x30	
PA274685-B	1103015	Til Nordson [®] MiniBlue og BH341, inkl. RTD.	
PA274685PG7	-----	Til BH441T serien samt Quick-Out kabelsæt, inkl. RTD.	
PA276770	276770	Til Nordson [®] 2300, 3000 og ProBlue, vandresistent.	
PA1103014	1103014	Til Nordson [®] MiniBlue II, inkl. RTD.	
PA1103015	1103015	Til Nordson [®] MiniBlue II, Slim, inkl. RTD.	PA274685-B
LT-QM22	-----	Quick out 22 mm komplet, f.eks. til BH201T-Q22	
LT-QM22IP65	-----	Quick out 22 mm komplet, f.eks. til BH201T-Q22IP65	
LT-QM44	-----	Quick out 44 mm komplet, f.eks. til BH201T-Q44	
LT-QM44IP65	-----	Quick out 44 mm komplet, f.eks. til BH201T-Q44IP65	
LT-QM80	-----	Quick out 80 mm komplet, f.eks. til BH202T-Q80CA	
LT-QS-ISO	-----	Quick Set med RTD og varmpatron til BH201ISO	
L0007	-----	Til Melton MD serien, inkl. RTD.	916XX007
L0508	-----	Til Melton MS, ME, MW, MZ serien, inkl. RTD.	916XX508
150044820	-----	Quick Set kompl. Mikropræcision ND s/n < 1E400678	
150045590	-----	Quick Set kompl. Mikropræcision ND s/n > 1E400677	
R0007289	-----	QS kompl. Mikropræcision ND justerbare s/n < 1K402540	
R0002873	-----	QS kompl. Mikropræcision ND justerbare s/n > 1K402539	

	Kabelsæt forlænger fra anlæg til pistol (12 pin – 6 pin). Til Melton[®], Nordson[®] og andet standard udstyr.
---	--

Lim-Tech nr.	Nordson [®] nr.	Produktbeskrivelse	
K0224	164045	3,0 m kabelsæt forlænger fra anlæg til pistol	988XX224
K0242	-----	4,0 m kabelsæt forlænger fra anlæg til pistol	988XX242
K0317	108946	4,8 m kabelsæt forlænger fra anlæg til pistol	988XX317
K0380	135972	7,2 m kabelsæt forlænger fra anlæg til pistol	988XX380

	Kabelsæt forlænger fra anlæg til slange (12 pin – 12 pin). Til Melton[®], Nordson[®] og andet standard udstyr.
---	---

Lim-Tech nr.	Nordson [®] nr.	Produktbeskrivelse	
K0390	115576	0,6 m kabelsæt forlænger fra anlæg til slange	988XX390
K0082	115577	1,8 m kabelsæt forlænger fra anlæg til slange	988XX082
K0076	115578	3,6 m kabelsæt forlænger fra anlæg til slange	988XX076
K0391	115579	5,4 m kabelsæt forlænger fra anlæg til slange	988XX391
K0064	115580	7,2 m kabelsæt forlænger fra anlæg til slange	988XX064

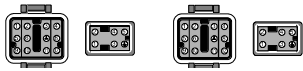

Stik til pistol, slange og anlæg.
Til Melton®, Nordson® og andet standard udstyr.

Lim-Tech nr.	Nordson® nr.	Produktbeskrivelse	
L0041	-----	Hun stik 6 pin – hun del til pistol/slange	916XX041
L0056	-----	Han stik 6 pin – han del til pistol	916XX056
L0054	-----	Hun stik 12 pin – hun del til slange/anlæg	916XX054
K0040	-----	Han stik 12 pin – han del til slange	916XX040

Kompatibel

Varmepatroner til pistoler og tankanlæg.



Varmepatroner til Melton, Nordson® og andet standard limudstyr.

Lim-Tech nr.	Nordson® nr.	Produktbeskrivelse
Ø 6,0 mm		
PQ103074	103074	6,0 mm x 27,5 mm 240V/100W –
PA734013	734013	6,0 mm x 30,0 mm 240V/100W –
Ø 1/4" = 6,375 mm		
PQ124540	124540	1/4" 27,5 mm 240V/160W –
PA138194	138194	1/4" 30,3 mm 240V/100W –
PA734027	734027	1/4" 70 mm 240V/100W –
PQ938031	938031	1/4" 50,0 mm 240V/ 40W –
PQ938135	938135	1/4" 38 mm 240V/ 40W –
PQ938149	938149	1/4" 69 mm 240V/100W – H202TLP-CA22 + CA50
PQ938156	938156	1/4" 69 mm 240V/ 50W – H202LP
Ø 3/8" = 9,525 mm		
PA121662	121662	3/8" 62,3 mm 240V/250W –
PA135817	135817	3/8" 165 mm 240V/400W –
PQ160121	160121	3/8" 191,3 mm 240V/400W – H448T
PA185541	185541	3/8" 165 mm 240V/400W –
PA271625	271625	3/8" 25,5 mm 240V/ 60W –
PA448841	448141	3/8" 38,3 mm 240V/200W –
PQ702409	702409	3/8" 127,5 mm 240V/300W – H204T-CA38+H206T-CA22
PQ710669	702409	3/8" 114,8 mm 240V/300W – H204T-CA33
PQ715203	715203	3/8" 63,8 mm 240V/250W – H203T-CA22
PQ810000	810000	3/8" 38 mm 240V/200W – H202T-CA22, H202T-CA38
PQ815888	815888	3/8" 82,9 mm 240V/300W – H204T-F-CA22-38-22
PQ938039	938039	3/8" 85 mm 240V/210W – AD-24-2 og H202 Close
PQ938040	938040	3/8" 100 mm 240V/210W – AD-24-4 og H204 Close
PQ938041	938041	3/8" 150 mm 240V/300W – AD-24-4 Expanded
PQ938042	938042	3/8" 180 mm 240V/330W – AD-24-8 og H208
PQ938051	938051	3/8" 26 mm 240V/100W – AD-24-4LP og H204LP
PA938058	938058	3/8" 153 mm 240V/200W –
PA938059	938059	3/8" 153 mm 240V/500W –
PQ938066	938066	3/8" 280 mm 240V/600W –
PQ938067	938067	3/8" 280 mm 240V/600W –
PQ938077	938077	3/8" 254 mm 240V/600W –

Ø 3/8" = 9,525 mm - fortsat		
Lim-Tech nr.	Nordson® nr.	Produktbeskrivelse
PQ938079	938079	3/8" 50 mm 240V/150W –
PA938082	938082	3/8" 26 mm 230V/ 60W –
PQ938084	938084	3/8" 100 mm 240V/145W – H201F
PA938087	938087	3/8" 51 mm 240V/100W –
PQ938088	938088	3/8" 187 mm 240V/330W – H202E
PQ938089	938089	3/8" 156 mm 240V/300W – H204 Expanded.
PQ938100	938100	3/8" 46 mm 230V/ 75W – H202LP
PQ938101	938101	3/8" 70 mm 240V/150W – H208LP
PQ938101H	-----	3/8" 70 mm 240V/210W –
PQ938104	938104	3/8" 35 mm 240V/100W – H201 m/ termostat /H201
PQ938122	938122	3/8" 32 mm 240V/135W – H202 og H204T-CA22
PQ938123	938123	3/8" 32 mm 240V/150W – H201 m/RTD /H201TW
PQ938124	938124	3/8" 83 mm 240V/225W – H202T-CA58+H208T-CA22 +H442T
PQ938125	938125	3/8" 175 mm 240V/365W – H202T-CA160, H204T
PQ938126	938126	3/8" 100 mm 240V/280W – H204T-CA22-38-22+H204W+H444T
PQ938127	938127	3/8" 156 mm 240V/380W – H204T Expanded.
PQ938128	938128	3/8" 69 mm 240V/210W – H208TLP
PA938129	938129	3/8" 26 mm 240V/ 80W –
PQ938130	938130	3/8" 26 mm 240V/ 80W – AD31T / AD31STR
PQ938131	938131	3/8" 63 mm 240V/130W – H202TLP-CA38
PQ938132	938132	3/8" 185 mm 240V/440W – H206T-CA38 / H208T-CA
PQ938133	938133	3/8" 63 mm 240V/175W – H202LP
HT42361		3/8" 63 mm 240V/150W – H202LP
PQ938152	938152	3/8" 63 mm 240V/155W – H204TLP-CA22
PQ938153	938153	3/8" 44 mm 240V/175W – H20TW
PA938155	938155	3/8" 63 mm 240V/ 65W – H204LP
PQ938159	938159	3/8" 83 mm 240V/130W – H201TF / H20TF
PA938165	938165	3/8" 64 mm 240V/130W –
PA938235	938235	3/8" 26 mm 240V/ 80W –
PA938236	938236	3/8" 242 mm 240V/ 80W –
PA1018997	1018997	3/8" 51 mm 240V/200W –
PA1030332	1030332	3/8" 82,9 mm 240V/400W –
Ø 1/2" = 12,75 mm		
PA101178	101178	1/2" 38,0 mm 240V/200W –
PQ190702	190702	1/2" 31 mm 240V/200W –
PQ270455	270455	230V/600W –
PA938014	938014	1/2" 78 mm 230V/150W –
PA938020	938020	1/2" 26 mm 230V/125W –
PQ938024	938024	1/2" 26 mm 240V/100W – H20A
PQ938028	938028	1/2" 76 mm 240V/200W –
PQ938052	938052	1/2" 38 mm 240V/180W – Lang
PQ938053	938053	1/2" 31 mm 240V/147W – H441T + H20-A-B-T
PQ938056	938056	1/2" 31 mm 240V/147W – Lang H20-A-B-T
PQ938074	938074	1/2" 50 mm 240V/200W – Lang
PA938144	938144	1/2" 50 mm 240V/200W –
PQ938145	938145	1/2" 33 mm 230V/180W –
PQ1054635	1054635	1/2" 100 mm 230V/280W –
PA1054662	1054662	1/2" 38,0 mm 240V/200W –
PA1054663	1054663	1/2" 50,8 mm 240V/200W –

Ø 1/2" = 12,75 mm - fortsat

Lim-Tech nr.	Nordson® nr.	Produktbeskrivelse
PA1054664	1054664	1/2" 62,0 mm 240V/250W –
PA1054672	1054672	1/2" 70,0 mm 240V/250W –
PA1054673	1054673	1/2" 80,8 mm 240V/250W –
PA1054675	1054675	1/2" 95,3 mm 240V/280W –
PA1054676	1054676	1/2" 105,0 mm 240V/300W –
PA1054677	1054677	1/2" 140,0 mm 240V/350W –
PA1054678	1054678	1/2" 158,8 mm 240V/380W –
PA1054679	1054679	1/2" 165,1 mm 240V/350W –
PA1054680	1054680	1/2" 177,8 mm 240V/375W –
PA1054681	1054681	1/2" 184,2 mm 240V/440W –
PA1054682	1054682	1/2" 203,2 mm 240V/425W –
PA1054683	1054683	1/2" 207,8 mm 240V/500W –
PA1054684	1054684	1/2" 215,9 mm 240V/450W –
PA1054685	1054685	1/2" 228,6 mm 240V/550W –
PA1054686	1054686	1/2" 235,0 mm 240V/475W –
PA1054687	1054687	1/2" 254,0 mm 240V/500W –
PA1054688	1054688	1/2" 254,0 mm 240V/600W –
PA1054689	1054689	1/2" 276,4 mm 240V/600W –
PA1054690	1054690	1/2" 279,4 mm 240V/550W –



Varmepatrone til Meler® og andet standard limudstyr.

Lim-Tech nr.	Meler® nr.	Produktbeskrivelse
12310002	12310002	10 mm x 32 mm 240V/150 W, Meler ND pistolserien
150021710	150021710	10 mm x 160 mm 240V/400W, Manifold Micron serien
150026350	150026350	3/8" x 177 mm 240V/300W, Manifold Micron 5, 10, 20, 35
150029730	150029730	1/2" x 30 mm 240V/150W, NC-ND pistolserien
150044510	150044510	1/2" x 38 mm 240V/200W, MD-U pistolserien
150044520	150044520	1/2" x 50 mm 240V/200W, MD-U pistolserien
150044040	150044040	1/2" x 71 mm 240V/250W, MD-U pistolserien
150044860	150044860	1/2" x 82 mm 240V/250W, MD-U pistolserien
150046520	150046520	1/2" x 63 mm 240V/250W
150046530	150046530	1/2" x 96 mm 240V/280W
150046540	150046540	1/2" x 101 mm 240V/315W
150046550	150046550	1/2" x 127 mm 240V/300W
150046560	150046560	1/2" x 140 mm 240V/350W
150029920	150029920	1/2" x 115 mm 240V/300W, MD-U pistolserien
150044870	15044870	1/2" x 160 mm 240V/380W, MD-U pistolserien
150111500	15011500	1/2" x 165 mm 240V/400W, MD-U pistolserien
150112200	150112200	1/2" x 185 mm 240V/440W, MD-U pistolserien



Varmepatroner til Lim-Tech® og andet standard limudstyr.

Lim-Tech nr.		a pris	Produktbeskrivelse
Ø 1/4" = 6,375 mm			
999.000.338	-----	1/4"	26 mm 240V/110W – Viking håndpistol
51.027.0160	-----	1/4"	27,5 mm 230V/160W – Quick-Out 22 mm
51.050.0200	-----	1/4"	50 mm 230V/200W –
51.069.0100	-----	1/4"	69 mm 240V/100W –
Ø 8,0 mm			
52.040.0160	-----	8,0 mm x 40 mm	240V/160W –
52.040.0200	-----	8,0 mm x 40 mm	230V/200W –
Ø 3/8" = 9,525 mm			
53.025.0120	-----	3/8"	50 mm 240V/120W –
53.050.0200	-----	3/8"	50 mm 240V/200W –
53.050.0300	-----	3/8"	50 mm 240V/300W –
53.050.0400	-----	3/8"	50 mm 240V/400W –
53.070.0210	-----	3/8"	70 mm 240V/210W –
53.090.0300	-----	3/8"	90 mm 240V/300W –
53.100.0400	-----	3/8"	100 mm 240V/400W –
53.120.0500	-----	3/8"	120 mm 240V/500W –
53.150.0300	-----	3/8"	150 mm 240V/300W –
53.150.0500	-----	3/8"	150 mm 240V/500W –
53.180.0450	-----	3/8"	180 mm 240V/450W –
53.200.0500	-----	3/8"	200 mm 240V/500W –
53.240.0600	-----	3/8"	240 mm 240V/600W –
53.240.0601	-----	3/8"	240 mm 240V/600W – lang ledning
53.275.0750	-----	3/8"	275 mm 240V/750W –
53.275.1000	-----	3/8"	275 mm 240V/1000W –
Ø 1/2" = 12,75 mm			
54.037.0200	-----	1/2"	37,0 mm 240V/200W –
54.080.0250	-----	1/2"	80,0 mm 240V/250W –
54.168.0400	-----	1/2"	168,0 mm 240V/400W –
Ø 16,0 mm			
55.300.1200	-----	16,0 mm x 300 mm	230V/1200W –



Varmepatroner til Melton® og andet standard limudstyr.

Lim-Tech nr.	Melton® nr.	Produktbeskrivelse Ø 3/8" = 9,525 mm
10010	910XX010	3/8" 32 mm 240V/150W – H201 m/RTD /H201TW
10504	910XX504	3/8" 300 mm 240V / 500W
10505	910XX505	3/8" 190 mm 240V / 350W
10506	910XX506	3/8" 90 mm 240V / 250W
11173	911XX173	3/8" 83 mm 240V/225W – H202T-CA58+H208T-CA22+H442T
11240	911XX240	1/2" 33 mm 230V/180W –
11500	911XX500	3/8" 300 mm 240V / 700W
12245	912XX245	3/8" 69 mm 240V/210W – H208TLP

Lim-Tech nr.	Melton® nr.	Produktbeskrivelse Ø 1/2" = 12,75 mm
10628	910XX628	1/2" 34,0 mm 240V/150W, bl.a. til: MS1-N120 + MS2-22,3-XN + MS1-XXX-ZC + ME1-XXX-ZC + MS2-22,3-ZC + MS2x2-23-xN + MS1-xxx-xP + MS1-xxx-L20-N + MS1-xxx-L50-N
10573	910XX573	1/2" 73 mm 240V / 350W
10574	910XX574	1/2" 96 mm 240V / 350W
10575	910XX575	1/2" 127 mm 240V / 500W
10576	910XX576	1/2" 163 mm 240V / 650W
10594	910XX594	1/2" 185 mm 240V / 800W
10595	910XX595	1/2" 319 mm 240V / 580W
10635	910XX635	1/2" 73 mm 240V / 275W
10637	910XX637	1/2" 96 mm 240V / 275W f.eks. til ME 2x1-36-ND
10639	910XX639	1/2" 118 mm 240V / 350W
10641	910XX641	1/2" 140 mm 240V / 350W
10642	910XX642	1/2" 163 mm 240V / 350W
10657	910XX657	1/2" 185 mm 240V / 425W
11399	911XX399	1/2" 96 mm 240V / 180W
11513	911XX513	1/2" 34 mm 240V / 250W



Varmepatroner til Robatech® og andet standard limudstyr.

Lim-Tech nr.	Robatech® nr.	a pris	Produktbeskrivelse
Ø 8,0 mm			
RO100366	100366		8,0 mm x 60 mm 230V/250W – Robatech
Ø 3/8" = 9,525 mm			
RO100939	100939		3/8" 38 mm 240V/200W – Robatech
Ø 1/2" = 12,75 mm			
RO100182	100182		1/2" 32 mm 240V/180W – Robatech til AX101 pistol

Termostater.

Kompatibel



Termostater ældre pistoler og anlæg (som ikke arbejder med temperatur styring baseret på NI120 eller PT100 føler) til Melton[®], Nordson[®], Meltex[®], Robatech[®], Dynatec[®] og andet standardudstyr.

Lim-Tech nr.	Nordson [®] nr.	Produktbeskrivelse
PA108908	108908	Overtemperatur termostat 3000 serien, 240°C.
PA249800	249800	Overtemperatur termostat 3000V serien, 240°C.
J325F	271928	325F – 163°C – Pistol H201 termostat.
J350F	271929	350F – 177°C – Pistol H201 termostat.
J375F	271930	375F – 190°C – Pistol H201 termostat.
J400F	271931	400F – 205°C – Pistol H201 termostat.
J300F	271936	300F – 150°C – Pistol H201 termostat.
PA276022	276022	Overtemperatur termostat 2300 serien, 240°C.
T200F	937044	200F - 95°C – NC
T225F	937045	225F – 110°C – NC
J250F	937046	250F – 125°C
J300F	937048	300F – 150°C
J325F	937049	325F – 163°C
J350F	937050	350F – 177°C
J375F	937051	375F – 190°C
J400F	937052	400F – 205°C
J3040A	937085	Regulerbar 300F-400F - 149-205°C. – slange
J3040A	937090	Regulerbar 300F-400F - 149-205°C. – tank
S3400A	937158	Regulerbar 300F-400F - 149-205°C. – slange
J325F	937220	325F – 163°C
J350F	937221	350F – 177°C
J375F	937222	375F – 190°C
J400F	937223	400F – 205°C
J325F	937225	325F – 163°C
J350F	937226	350F – 175°C
J375F	937227	375F – 195°C
J400F	937228	400F – 210°C
J300F-AD	937254	325F – 163°C - termostat til AD31.
J325F-AD	937255	325F – 163°C - termostat til AD31.
J350F-AD	937256	350F – 175°C - termostat til AD31.
J375F-AD	937257	375F – 195°C - termostat til AD31.
J400F-AD	937258	400F – 210°C - termostat til AD31.
PA1028174	1028174	Regulerbar 200F-300F - 95-150°C – slange
PA1028176	1028176	Regulerbar 300F-400F - 149-205°C – tank
PA1028321	1028321	Overtemperatur termostat ProBlue serien, 250°C.
PA1030505	1030505	Regulerbar 300F-400F - 149-205°C – slange
PA1040185	1040185	375F – 190°C
L2162	-----	Overtemperatur termostat NC / C serien, 240°C.
10030009	-----	Overtemperatur termostat Micron og B4 serien, 240°C.
150114500	-----	Overtemperatur termostat Micron 5, 10, 20 & 35, 200°C.

RTD og temperatursensorer til pistoler og tankanlæg.

	RTD, PT100, NTC og andre temperatursensorer til Melton[®], Nordson[®], Meltex[®], Robatech[®], Dynatec[®] og andet standardudstyr.
---	--

Lim-Tech nr.	Nordson [®] nr.	Produktbeskrivelse
PA100382	100382	RTD-Kit til Nordson [®] pistol
PA104599	104599	RTD-Kit til Nordson [®] pistol
PA105582	105582	RTD og termostat kit til Nordson [®] 3000 serien
PA108907	105721	RTD-Kit til Nordson [®] tank
PA108907	108907	RTD-Kit til Nordson [®] tank
PA110720	110720	RTD-Kit til Nordson [®] pistol
PA143886	143886	RTD-Kit til Nordson [®] tank
PA156273	156273	RTD-Kit til Nordson [®] 2300 tank
PA186199	186199	RTD-Kit til Nordson [®] pistol
PA274733	274733	RTD-Kit til Nordson [®] AD31 håndpistol 5,0 x 30 mm
RTD2300	274783	RTD-Kit til Nordson [®] 2300, 3000 og ProBlue - L0002
RTD2300	274731	RTD-Kit til Nordson [®] 2300, 3000 og ProBlue - L0002
PA335976	335976	RTD-Kit til Nordson [®] AD41 håndpistol, top fødet
PA335976	338537	RTD-Kit til Nordson [®] AD41 håndpistol
PA937277	937277	RTD-Kit til Nordson [®] tank, 3/16" x 1,25"
PA937283	937283	RTD-Kit til Nordson [®] pistol
PA939523	939523	RTD-Kit til Nordson [®] pistol
PA939739	939739	RTD-Kit til Nordson [®] 6000 tank
PA1028320	1028320	RTD-Kit til Nordson [®] ProBlue 4, 7 og 10
PA1031233	1031233	RTD-Kit til Nordson [®] DuraBlue pumpe
PA1031234	1031234	RTD-Kit til Nordson [®] DuraBlue tank
PA1039110	1039110	RTD-Kit til Nordson [®] pistol
RTD2300-Mini	-----	RTD-Kit kun 17 mm lang, til quick out o.l.
CO1000	933056	Conex klemme til samling af ledninger.
911XX401	-----	Muffe til samling af varmepatron og sensor ledninger

Lim-Tech nr.	Nordson [®] nr.	Produktbeskrivelse
FeKo	-----	Meltex FeKo 4,0 x 30 mm
PT100	-----	Aro og HHS PT100 føler 4,0 x 30 mm
PT100M	-----	Meltex og Dynatec PT100 føler

Lim-Tech nr.	Robatech [®] nr.	Produktbeskrivelse
RO100187	100187	Robatech NTC føler 8 x 13 mm til AX pistoler og anlæg
RO124543	124543	Robatech NTC føler 6 x 13 mm til SX pistoler

Lim-Tech nr.	Meler [®] nr.	Produktbeskrivelse
150022650	150022650	Ni120 sensor til tank Micron, Macro og B4 serien
150022670	150022670	Ni120 sensor til manifold Micron 4 – 8 – 16 og 32
150090300	150090300	Ni120 sensor Compatible
150114540	150114540	Ni120 sensor manifold og tank Micron 5, 10, 20, 35
R0000618	R0000618	Ni120 sensor til ND pistol serien
12310004	12310004	PT100 sensor til ND pistol serien
R0003582	R0003582	Ni120 Ø 4,0 Mikropræcisionspistol s/n < 1E400678
150045660	150045660	Ni120 Ø 4,8 Mikropræcisionspistol s/n > 1E400678

Specielle dele til pistoler og tankanlæg.

	Specielle dele til Melton[®], Nordson[®], Meltex[®], Robatech[®], Dynatec[®] og andet standardudstyr.
---	---

Lim-Tech nr.	Nordson [®] nr.	Produktbeskrivelse
PA105413	105413	Manifold A serie 3000 anlæg, 4 kanal, standard filter
PA105587	105587	Tankisolerings kit til serie 3100 anlæg
PA105588	105588	Tankisolerings kit til serie 3400 anlæg
PA105621	105621	Tankfilter plade serie 3100 anlæg
PA105622	105622	Tankfilter plade serie 3400 anlæg
PA105625	105625	Hovedkontakt til serie 3000 Multiscan
PA111551	111551	Tankfilter plade serie 3500 anlæg
PA111803	111803	Tankfilter plade serie 3700 anlæg
PA111809	111809	Tankisolerings kit til serie 3700 anlæg
PA120818	120818	Tankisolerings kit til serie 3500 anlæg
PA121007	121007	Sikringer 1 Amp, flink (pakke a 4 stk.)
PA121008	121008	Sikringer 6,3 Amp, flink (pakke a 4 stk.)
PA131476	131476	Refleks fotocelle, uden reflektor
PA134657	134657	Hydraulisk krop til serie 3000 pumpe 21:1
PA155068	155068	Can til SP pumpe
PA155077	155077	Vendemekanisme komplet SP pumpe 14:1 og 21:1
PA166880	166880	Magnetgaffel til skifter på 14:1 SP pumper
PA170641	170641	Magnetgaffel til skifter på 21:1 SP pumper
PA227569	227569	Internt jumper til ProBlue [®] + 3000V – 400VAC 3P/N/PE
PA232617	232617	Internt jumper til ProBlue [®] + 3000V – 240VAC 1P/N/PE
PA273108	273108	Hydraulisk krop til serie 2300 pumpe 14:1
PA274585	274585	Hovedkontakt til serie 3000 Multiscan
PA288028	288028	Hydraulisk krop til serie 3000 pumpe 14:1
PA939113	939113	Sikring 15 Amp., 250V
PA1017186	1017186	Forbindelsesrør manifold til ProBlue [®] anlæg
PA1017189	1017189	Forbindelsesrør pumpe til ProBlue [®] anlæg
PA1017892	1017892	Tankfilter plade niveausensor serie PB 10 anlæg
PA1017947	1017947	Hovedkontakt 250V 16A til ProBlue [®] anlæg
PA1024529	1024529	Kabel varmepatron ProBlue [®] P4, P7 og P10 anlæg
PA1025885	1025885	Tankfilter plade niveausensor serie PB 4 og 7 anlæg
PA1028307	1028307	Pneumatisk panel kit, til ProBlue [®] 4, 7 og 10 anlæg
PA1028308	1028308	Tryktafningsventil kit, til ProBlue [®] anlæg
PA1028329	1028329	Sikrings kit til hovedkort ProBlue [®] 4, 7 og 10 anlæg
PA1028331	1028331	Sikrings kit 6,3 Amp. (4 stk.) til ProBlue [®] pistol/slange
PA1031224	1031224	Varmepatron kit 240V til pumpe på DuraBlue [®] 4L
PA1031226	1031226	Varmepatron kit 240V til tank på DuraBlue [®] 4L
PA1031228	1031228	Varmepatron kit 240V til pumpe på DuraBlue [®] 10 og 16L
PA1031229	1031229	Varmepatron kit 240V til tank på DuraBlue [®] 10L
PA1031230	1031230	Varmepatron kit 240V til tank på DuraBlue [®] 16L
PA1038971	1038971	Niveausensor kit ProBlue [®] 4 og 7 anlæg
PA1038972	1038972	Niveausensor kit ProBlue [®] 10 anlæg
PA1060329	1060329	Niveausensor kit ProBlue [®] 15 og 30 anlæg
PA1063156	1063156	Varmepatron kit 240V til pumpe på DuraBlue [®] D4F
PA1064649	1064649	Varmelegeme til manifold på ProBlue [®] anlæg

Specielle dele til pistoler og tankanlæg – fortsat - ITW/LTI Dynatec.

Lim-Tech nr.	ITW/LTI® nr.	Produktbeskrivelse
PAL05013	L05013	Stempel nål
PAL09146	L09146	Kabel sæt, 3 pin
PAL09218	L09218	Messing nåle sæde
PAL09219	L09219	Omløber, ½-28
PAL10490	L10490	Udløbs kontrol ventil (lille)
PAL13800	L13800	Messing nåle sæde
PAL16668	L16668	Kabel sæt, 5 pin, 240V
PAL16888	L16888	RTD (100 ohm) til tank
PAN00457	N00457	Pistol fjeder
PAN01140	N01140	220°F termostat kontakt
PAN01392	N01392	Varmepatron 240V, 350W
PAN02470	N02470	3-Vejs ventil 240V
PAN04099	N04099	4-Vejs slag sensor
PAN04185	N04185	Skrue, Soc HD, pakke med 10 stk.
PAN05013	N05013	Overtemperatur kontakt
PAN06578	N06578	Varmepatron 240V, 200W
PAN06703	N06703	RTD (100 ohm)
PA111353	111353	Pakningskit manifold

O-ringe.

 <p>Inderdiameter - Tykkelse</p>	<p>O-ringe af Viton til Melton®, Nordson®, Meltex®, Robatech®, Dynatec® og andet standard udstyr.</p>
---	--

Lim-Tech nr.	Nordson® nr.	Produktbeskrivelse
F640027		O-ring til BH200SB (4,48 x 1,78mm)
PA105462	105462	O-ringskit til manifold A+B.
PA105466	105466	O-ringskit til manifold B+C.
PA105521	105521	O-ringskit, 4 stk. 940101 (6,35 x 1,78mm)
PA105522	105522	O-ringskit, 4 stk. 941201 (30,35 x 2,37mm)
PA105523	105523	O-ringskit, 4 stk. 941281 3100 / 3400 (38,25 x 1,60mm)
PA105524	105524	O-ringskit, 4 stk. 941201 (20,00 x 2,50mm)
PA105525	105525	Til fordelerblok 2300/3000, VIII, X, XIV (29,00 x 2,50mm)
PA105526	105526	O-ringskit, 4 stk. 945032 til fittings 9/16" (11,89 x 1,98mm)
PA105527	105527	Støtteringskit, 4 stk. 954036 (6,52 x 1,50mm)
PA109720	109720	O-ringskit, 4 stk. 945037 (25,50 x mm)
PA109825	109825	O-ringskit, 4 stk. 940440 (98,94 x 1,60mm)
PA120297	120297	O-ringskit, 4 stk. 945039 (19,13 x mm)
PA120375	120375	O-ring (14,28 x 1,53mm)
PA133663	133663	O-ringskit, 100 stk. 940031 (3,24 x 0,51mm)
PA133664	133664	O-ringskit, 30 stk. 940031 (3,24 x 0,51mm)
PA133665	133665	O-ringskit, 30 stk. 940031 (3,24 x 0,51mm)
PA164601	164601	Renoveringskit til 3000 SP pumpe
PA238711	238711	O-ring til H440 + SB og MB880 modul (6,30 x 2,00mm)
PA276314	276314	Pakningskit til 3000 seriens pumper.
PA375291	375291	O-ring til luftrør på MiniBlue II © pistoler (6,00 x 1,00mm)
PA940031	940031	O-ring til spraykappe CF spraydyser (3,24 x 0,51mm)
PA940081	940081	BH200SB + MiniBlue II (2 stk. pr. mod.) (4,78 x 1,60mm)
PA940085	940085	O-ring til luftrør på MiniBlue I © pistoler (5,00 x 1,50mm)

Lim-Tech nr.	Nordson® nr.	Produktbeskrivelse	
H0302	940090	Til M440DE (lukke luft) + MiniBlue II (1)	(5,28 x 1,78mm)
PZ940101	940101	Til H20, modul H20 pistol	(6,35 x 1,78mm)
H0201	940111	Til H200 serie + M200H og M440DE	(7,65 x 1,78mm)
H0200	940121	O-ring	(9,52 x 1,78mm)
PZ940133	940133	O-ring Viton 2013 (pumperør)	(10,90 x 1,78mm)
PA940141	940141	O-ring	(12,47 x 1,78mm)
PA940144	940144	O-ring	(12,75 x 1,60mm)
PA940151	940151	O-ring	(17,46 x 1,60mm)
PA940154	940154	O-ring	(16,00 x 1,60mm)
PA940161	940161	O-ring	(15,66 x 1,78mm)
PA940172	940172	O-ring	(20,64 x 1,60mm)
PA940181	940181	O-ring	(22,31 x 1,60mm)
H0008	940201	Til tankfilter HM IV, V enz.	(22,10 x 1,60mm)
PA940241	940241	O-ring	(28,58 x 1,59mm)
PA940223	940223	O-ring	(28,69 x 1,60mm)
PA940223	940225	O-ring	(28,69 x 1,60mm)
PA940231	940231	O-ring	(30,26 x 1,60mm)
PA940232	940232	O-ring	(30,30 x 1,60mm)
PA940281	940281	O-ring	(35,19 x 1,60mm)
PA940304	940304	O-ring	(44,62 x 1,60mm)
PA940321	940321	O-ring	(51,00 x 1,60mm)
PA940332	940332	O-ring	(54,19 x 1,60mm)
PA940380	940380	O-ring	(70,13 x 1,60mm)
PA940440	940440	O-ring	(98,81 x 1,60mm)
PA941144	941144	O-ring Teflon	
PA941161	941161	O-ring	(23,92 x 1,60mm)
PZ941172	941172	Til tankfilter 2300/3000, VIII, X, XIV	(20,00 x 2,50mm)
PZ941220	941220	Til fordelerblok 2300/3000, VIII, X, XIV	(29,00 x 2,50mm)
PZ941230	941230	Til tankfilter 2000 serie	(25,50 x 2,50mm)
PZ941240	941240	Til tankfilter HM XVIII	(32,00 x 2,50mm)
PA941242	941242	O-ring	(36,67 x 2,40mm)
PA941450	941450	O-ring	(69,85 x 15,0mm)
PA942080	942080	O-ring	(16,00 x 3,00mm)
PA942111	942111	O-ring til ProBlue pumpe montage	(20,63 x 3,18mm)
PA945026	945026	O-ring	
PA945027	945027	O-ring	
10049	945032	Til limfittings 9/16"	(11,89 x 1,98mm)
PA945037	945037	O-ring	(25,50 x mm)
PA945039	945039	O-ring	(19,13 x mm)
PZ952100	952100	Nordson U-machete Viton	
PZ954013	954013	Støttering teflon 7/16 x 9/16 til pumperør	(10,15 x 1,50mm)
PA954024	954024	O-ring	(54,19 x 1,60mm)
PZ954036	954036	Støttering af teflon 1/4 x 3/8	(6,52 x 1,50mm)
PA985302	95302	Låsestift	
PA986502	986502	Låsering	
PA1019511	1019511	Fitting T til 6 mm rør	
PA1019515	1019515	O-ring til ProBlue pumpe montage	(12,70 x 3,18mm)
PA1028304	1028304	Renoveringskit til pumpe ProBlue®	
PA1028309	1028309	Pakningskit til manifold ProBlue® 4, 7 og 10.	
PA1049908	1049908	Renoveringskit, stort til UM22 / UM25 / UM50	
PA1049909	1049909	Renoveringskit, lille til UM22 / UM25 / UM50	

O-ringe af Viton til Valco Melton® udstyr.		
Lim-Tech Nr.	Melton® nr.	Produktbeskrivelse
10047	910XX047	O-ring (20,00 x 2,00mm)
10048	910XX048	O-ring (36,00 x 2,00mm)
10049	910XX049	Til limfittings 9/16" (11,89 x 1,98mm)
10601	910XX601	O-ring (24,00 x 2,00mm)
20025	914XX025	O-ring til pumpe sugerør Melton (10,00 x 2,00mm)
20090	914XX090	O-ring (30,00 x 2,00mm)
20091	914XX091	O-ring til drænventil C-serien (15,00 x 2,00mm)
20260	914XX260	O-ring til tankfilterholder C-serien (20,00 x 2,50mm)

O-ringe af Viton til Robatech® udstyr.		
Lim-Tech nr.	Robatech® nr.	Produktbeskrivelse
RO100072	100072	O-ring til filterplug SX pistol (10,78 x 2,62mm)
RO100368	100368	O-ring til modul SX (6,07 x 1,78mm)
RO102063	102063	O-ring til pumperør i Concept B/C (11,91 x 2,62mm)
RO103979	103979	O-ring (4,44 x 1,78mm)
RO105392	105392	O-ring til filterdel til AX pistoler (15,60 x 1,78mm)
RO105400	105400	O-ring (23,50 x 1,78mm)
RO102781	102781	O-ring til Concept gl. tankfilter plug (25,12 x 1,78mm)
RO111886	111886	O-ring til modul SX (4,50 x 1,50mm)

O-ringe af Viton til ITW/LTI Dynatec® udstyr.		
Lim-Tech nr.	ITW/LTI® nr.	Produktbeskrivelse
PAN00175	N00175	Viton O-ringe, pakke a 10 stk. til modul MOD+
PAN00177	N00177	Viton O-ringe, pakke a 10 stk.
PAN00178	N00178	Viton O-ringe, pakke a 10 stk.
PAN00179	N00179	Viton O-ringe, pakke a 10 stk.
PAN00180	N00180	Viton O-ringe, pakke a 10 stk.
PAN00181	N00181	Viton O-ringe, pakke a 10 stk.
PAN00182	N00182	Viton O-ringe, pakke a 10 stk.
PAN00184	N00184	Viton O-ringe, pakke a 10 stk.
PAN00185	N00185	Viton O-ringe, pakke a 10 stk.
PAN00186	N00186	Viton O-ringe, pakke a 10 stk.
PAN00188	N00188	Viton O-ringe, pakke a 10 stk.
PAN00189	N00189	Viton O-ringe, pakke a 10 stk.
PAN00190	N00190	Viton O-ringe, pakke a 10 stk.
PAN00360	N00360	Viton O-ringe, pakke a 10 stk.
PA069X058	069X058	Viton O-ringe, pakke a 10 stk.

O-ringe af Viton til andet standardudstyr.		
Lim-Tech nr.	Nordson® nr.	Produktbeskrivelse
H0204	-----	Til spraydyse serie SPXXXNO (1,52 x 0,80mm)
PA254034	-----	O-ring til SP60-XX-XXX dyser (4,00 x 1,00mm)
VOR0400X150	-----	O-ring til sprayluftdel på EP34S (4,00 x 1,50mm)
H0205	-----	Til Minimoduler serie BH300 (4,50 x 1,80mm)
VOR0500x150	-----	Viton O-ring Meler modul AC del (5,00 x 1,50mm)
H0206	-----	Viton O-ring (5,50 x 1,78mm)
SC640044	-----	O-ring til lim og åbneluft på EP34S (6,00 x 1,50mm)
VOR0750x150	-----	Viton O-ring Meler modul AO del (7,50 x 1,50mm)
H0207	-----	Viton O-ring (9,50 x 1,50mm)

Skruer.

	Skruer til Melton®, Nordson®, Meltex®, Robatech®, Dynatec® og andet standardudstyr.	
Lim-Tech nr.	Nordson® nr.	Produktbeskrivelse
PZ153030	153030	Skruer (1 stk.) til modul H20
PZ981015	981015	Skruer 2-56 x .12 SST PHSL
PZ981098	981098	Skruer (1 stk.) til kappe på pistol H200
PZ981171	981171	Skruer (1 stk.) til modul H200 og H300
PZ981747	981747	Skruer 2-56 x .12 SST PHSL
SK-M4X45G	-	Skruer galvaniseret til kappe på pistol BH201ISO

Dyserensenåle.

	Koniske rensenåle som passer til standarddyserne, en hurtig måde at rense dysen på, et lille men effektivt værktøj!	
Lim-Tech nr.	Nordson® nr.	Produktbeskrivelse
K010-30	-----	6 stk. rensenåle (lang model) meget fleksible < 0,40 mm
K040-30	-----	6 stk. rensenåle (lang model) meget fleksible > 0,40 mm

Varmafrens til tank, slanger og pistoler.

	<p>HMD 26004 anvendes til rensning af limtank, slanger og pistoler ved opvarmning til maks. 149°C.</p> <p>HMD 26004 er specielt udviklet til varm rengøring af hotmeltanlæg. På grund af produktets høje opløsningssevne og dets relativt høje flammepunkt er det et effektivt og stort set ufarligt produkt at anvende.</p>	
Lim-Tech nr.	Nordson® nr.	Produktbeskrivelse
260044	-----	12,5 kg. 26004 rensesvæske til varmrængøring (pr. kg.)

Hotmeltrens til tank, slanger og pistoler.

	<p>Rensehotmelt 6062 anvendes ved efterfølgende skylning af anlæg eller ved ikke så krævende opgaver. Den er meget tyndtflydende og løser svag tilkoksning, bruges primært til at efterskylle anlæget når man har anvendt HMD 26004 før man bruger den normale hotmelt til endelig skylning.</p>	
Lim-Tech nr.	Nordson® nr.	Produktbeskrivelse
606204	-----	10,0 kg. 6062 Rensehotmelt til varmrængøring (pr. kg.)

Kold rengøring af eksterne maskindele og limudstyr.

	<p>Meltclean G baseret på naturlige opløsningsmidler og fuld biologisk nedbrydeligt, specielt udviklet til ekstern rengøring.</p> <p>Interflon Degreaser EM 30+ anvendes til opløsning af hotmelt på diverse overflader og ydersiden af limanlæg, NSF registreret.</p>	
Lim-Tech nr.	Nordson® nr.	Produktbeskrivelse
509901	-----	0,5 L Meltclean Citrus koldafrensere, sprayflaske (pr. fl.)
509910	-----	10 L Meltclean Citrus koldafrensere, dunk (pr. L.)
408618	-----	Spraydåse med Interflon Degreaser EM 30+ (pr. dåse)

Service af limudstyr fra Melton[®], Nordson[®], og andet kompatibelt standard udstyr.

Vi servicerer og reparerer de fleste standard anlæg på markedet, enten in house hos Dem eller på vort værksted. Sidstnævnte er selvfølgelig at foretrække, såfremt det er større opgaver, eller når Deres produktion ikke kan holde stille for service. Priserne er vejledende.

Vi kan tilbyde, leje af konventionelt limanlæg i perioden hvor vi arbejder på Deres anlæg, eller f.eks. ved et kortere projekt, der kræver ekstra kapacitet, som altid til en fornuftig pris.

Service typer.

Produktbeskrivelse	
<p>Forebyggende kontrol af hotmeltanlæg, in house hos Dem - Nr. 98845</p> <ul style="list-style-type: none"> <input type="checkbox"/> Kontrol og udvendig rengøring af limanlæg <input type="checkbox"/> Rengøring af limtank. <input type="checkbox"/> Kontrol og eventuel udskiftning af tankfilter. <input type="checkbox"/> Kontrol af hotmeltslange/er. <input type="checkbox"/> Kontrol af pistol/-er, modul/-er og dyse/-er. <input type="checkbox"/> Kontrol af eventuelle in-line filter og eventuel udskiftning. <input type="checkbox"/> Spuling af limtank, slanger og pistoler med frisk lim. <input type="checkbox"/> Test af komplet system. <p>Vejledende pris ved første anlæg, pr. stk.: følgende anlæg, pr. stk.:</p> <p>(Ekskl. kørsel, udskiftede reservedele eller ekstra tidsforbrug, f.eks. over 4 slanger pr. anlæg).^{*1}</p>	
<p>Renovering af hotmeltanlæg, på vort værksted</p> <ul style="list-style-type: none"> <input type="checkbox"/> Kontrol og komplet rengøring af limanlæg. <input type="checkbox"/> Udskiftning af tankfilter. <input type="checkbox"/> Kontrol af hotmeltslange/-er. <input type="checkbox"/> Kontrol af pistoler, moduler og dyser. <input type="checkbox"/> Udskiftning af in-line filter. <input type="checkbox"/> Spuling af limtank, (slanger og pistoler) med frisk lim. <input type="checkbox"/> Renovering af pumpe. <input type="checkbox"/> Test af komplet system. <p>Vejledende pris, pr. stk. (anlæg 4 til 9 kg. med pneumatisk pumpe) - Nr. 98871 (anlæg 10 til 15 kg. med pneumatisk pumpe) - Nr. 98872 (anlæg 16 til 24 kg. med pneumatisk pumpe) - Nr. 98873 (anlæg 25 til 50 kg. med pneumatisk pumpe) - Nr. 98874 (anlæg over 50 kg. med pneumatisk pumpe) - Nr. 98875</p> <p>(Bemærk: Ekskl. kørsel, udskiftede reservedele eller ekstra tidsforbrug).</p>	
<p>Planlagt service af limudstyr - Nr. 98850 (bestilles minimum 2 uger før udførelsen)</p> <ul style="list-style-type: none"> <input type="checkbox"/> Kontrol og igangsætning af anlæg, efter forud aftalt termin, pr. time. ^{*1} 	
<p>Havari tjeneste, ved pludseligt udfald af limanlæg - Nr. 98855</p> <ul style="list-style-type: none"> <input type="checkbox"/> Kontrol og igangsætning af anlæg, Hastetilkald, weekend eller hverdag efter 16⁰⁰, pr. time. ^{*1} 	
<p>Køre/rejsetimer almindelig - Nr. 98851</p> <ul style="list-style-type: none"> <input type="checkbox"/> Køretid til og fra serviceopgave, pr. time – faktisk bro og færge takst tillægges separat. ^{*1} 	
<p>Udkald, havari tilkald eller lager ekspedition efter kl. 18⁰⁰ og weekend (startgebyr) - Nr. 98856</p> <ul style="list-style-type: none"> <input type="checkbox"/> pris pr. gang. ^{*1} 	
<p>Kørsel ved tilkald, afhentning af udstyr eller anden service - Nr. 98841</p> <ul style="list-style-type: none"> <input type="checkbox"/> pris pr. passage af Storebælt – 2 x ved frem og tilbage 	
<p>Kørsel ved tilkald, afhentning af udstyr eller anden service - Nr. 98840</p> <ul style="list-style-type: none"> <input type="checkbox"/> pris pr. km 	

^{*1} Ved service aftale.

Prislister og produktbrochurer

Prislister januar 2023
NC system serien
4, 8 og 16 L hotmelteanlæg

Udfinering af kompatibilitet

NC Serien tilbyder brugerne simpel anvendelse, kompatibelt design for universelt udførelse. Udviklet til at opfylde de unikke krav i emballageindustri, NC serien garanterer optimal pålidelighed og total kontrol af systemets drift for minimal nedetid og øget effektivitet.

Prædiktions Færdigheder

- Øge produktions hastigheden med vores indviklet komponent design
- Gennemgå alle med adgang til tekniske data fra skærmens kontrolpanel
- Øget sikkerhed ved hjælp af FRC sikkerhedsfunktion

Tilslutning af alle komponenter til skærm og hurtig vedligeholdelse.

Lim-Tech ApS
Industrivej 5, 7120 Vejle
Tlf.: 75-711977 - Fax: 75-712877
WWW.Lim-Tech.dk

Prislister januar 2023
EC system serien
4, 8 & 14 L hotmelteanlæg

Tag kontrol

Evolution C seriens teknologi er den nyeste innovation indenfor hotmelteanlæg. Dens design er en kulinær innovation, som er specielt frembragt for at imødekomme de behov som hotmeltebrugere world wide har ønsket om løsninger på.

Et nyt brugervenligt kontrolpanel sikrer en hurtig og nem konfiguration af de ønskede parametre. EC serien tilbyder optimal driftssikkerhed og total kontrol over anlæggets drift.

EC hotmelteanlægs serien:

- Enkelt, ydelses, holdbarhed
- Kontrolpanel med LCD skærm for nem programmering og brug.
- Standardiseret mål tillader universal installation.
- On-site service og teknisk support.

Lim-Tech ApS
Industrivej 5, 7120 Vejle
Tlf.: 75-711977 - Fax: 75-712877
WWW.Lim-Tech.dk

Prislister januar 2023
KUBE NEW system serien
4 & 8 L hotmelteanlæg

Nye funktionelle og energieffektive anlæg (Kompatibel)

KUBE NEW systemserien er en ny udviklet serie af hotmelteanlæg der kombinerer de alle fordelene i en hotmelteanlæg. De er en generation af smarte hotmelteanlæg, som optimerer og automatiserer processen og har forbedret indpakning. Udviklet til at imødekomme de behov som hotmeltebrugere world wide har ønsket om løsninger på.

Udviklet brugerne simpel anvendelse, kompatibelt design for universelt udførelse. Udviklet til at imødekomme de behov som hotmeltebrugere world wide har ønsket om løsninger på.

Produkt fordele:

- Dens design inkluderer forskellige størrelser og installationer. Det er ideelt til brug i små virksomheder og store fabrikker.
- Et enkelt kontrolpanel med en intuitiv udgang og en nem installation for at få det nemt at bruge.
- Standardiseret mål tillader universal installation.
- Tilslutning af alle komponenter til skærm og hurtig vedligeholdelse.

Lim-Tech ApS
Industrivej 5, 7120 Vejle
Tlf.: 75-711977 - Fax: 75-712877
WWW.Lim-Tech.dk

Prislister januar 2023
D system serien
4, 10 og 16 L hotmelteanlæg

Gear Pumpe Hot Melt Anlæg

D-systemet er udviklet til at imødekomme de behov som hotmeltebrugere world wide har ønsket om løsninger på. Udviklet brugerne simpel anvendelse, kompatibelt design for universelt udførelse. Udviklet til at imødekomme de behov som hotmeltebrugere world wide har ønsket om løsninger på.

Produkt fordele:

- Dens design inkluderer forskellige størrelser og installationer. Det er ideelt til brug i små virksomheder og store fabrikker.
- Et enkelt kontrolpanel med en intuitiv udgang og en nem installation for at få det nemt at bruge.
- Standardiseret mål tillader universal installation.
- Tilslutning af alle komponenter til skærm og hurtig vedligeholdelse.

Lim-Tech ApS
Industrivej 5, 7120 Vejle
Tlf.: 75-711977 - Fax: 75-712877
WWW.Lim-Tech.dk

Prislister januar 2023
Kompatible hotmelteslanger
Ø8, Ø13, Ø16 og Ø20mm op til 28 meter

Stabilitet som en norm

Lim-Tech's hotmelteslanger er på grund af deres avancerede design, stort antal forskellige indendiameterer, og mange forskellige længder, kombineret med kompatibilitet med de forekommende fabrikater af linjelanlæg den ideelle løsning for transport af hotmelt.

Hotmelteslanger:

- Høgenet
- Fiksabilitet
- Kompatibilitet

Stort antal længder og indendiameterer: Ø8, Ø13, Ø16 og Ø20mm. Op til 28 meters længde.

Optimal med tilslutningskabel eller hard plastic for beskyttelse.

Værdifuld option med special fittings og gennemsvarende til højere anvendelse.

HP slanger til højere anvendelse og forberedt med standard forberedelse.

Kompatible vinkelstokke til standard forberedelse.

Lim-Tech ApS
Industrivej 5, 7120 Vejle
Tlf.: 75-711977 - Fax: 75-712877
WWW.Lim-Tech.dk

Prislister januar 2023
Hotmelt pistoler
Modulstyrede pistoler til hotmeltepåføring

Forpligtet til kontrol

Vores hotmelt pistoler er designet og fremstillet til industriel anvendelse, hvor der kræves en præcis og ensartet påføring af hotmelt.

Hotmelt pistoler giver:

- Høgenet påføring
- Hurtig montering og udskiftning af komponenter
- Rent klip af hotmelten ved dysen
- Kompatibilitet

Modulstyrede hotmelt pistoler er designet til høj kvalitet med lang holdbarhed, der betyder reduktion i omkostningerne.

Plastiksortimentet er designet så man opnår en stor fleksibilitet i påføringsmønstre og -mængder, så de kan imødekomme den moderne industri høje krav.

Pistoler giver fremragende klip af linjen med forbedret produktionskvalitet og reduceret rengøringsarbejde.

Lim-Tech ApS
Industrivej 5, 7120 Vejle
Tlf.: 75-711977 - Fax: 75-712877
WWW.Lim-Tech.dk

Prislister januar 2023
Moduler
Til hotmeltepistoler

Forpligtet til kontrol

Vores hotmelt moduler er designet og fremstillet til industriel anvendelse, hvor der kræves en præcis og ensartet påføring af hotmelt på et materiale.

Lim-Tech moduler giver:

- Høgenet påføring
- Kompatibilitet med standardkomponenter
- Rent klip af hotmelten ved dysen
- Kompatibilitet

Hotmelt moduler er designet til høj kvalitet med lang holdbarhed, der betyder reduktion i omkostningerne.

Plastiksortimentet er designet så man opnår en stor fleksibilitet i påføringsmønstre og -mængder, så de kan imødekomme den moderne industri høje krav.

Pistoler giver fremragende klip af linjen med forbedret produktionskvalitet og reduceret rengøringsarbejde.

Lim-Tech ApS
Industrivej 5, 7120 Vejle
Tlf.: 75-711977 - Fax: 75-712877
WWW.Lim-Tech.dk

Prislister januar 2023
Hotmelt dyser
Fra 0,2mm op til 1mm inderdiameter

Optimal tolerance kontrol

Vores hotmelt dyser giver en fremragende mærkeskæb, homogen og præcis påføring for optimeret produktkvalitet. Kompatible med Mel-Tech's Hotmelt Pistoler, såvel som andre leverandere af standard hotmeltepistoler.

Hotmelt dyser tilbyder:

- Overlegen kvalitet
- Høgenet og præcis mønster
- Hurtig montering
- Kompatibilitet

Hotmelt dyser er designet til høj kvalitet med lang holdbarhed, der betyder reduktion i omkostningerne.

Plastiksortimentet er designet så man opnår en stor fleksibilitet i påføringsmønstre og -mængder, så de kan imødekomme den moderne industri høje krav.

Pistoler giver fremragende klip af linjen med forbedret produktionskvalitet og reduceret rengøringsarbejde.

Lim-Tech ApS
Industrivej 5, 7120 Vejle
Tlf.: 75-711977 - Fax: 75-712877
WWW.Lim-Tech.dk

Prislister januar 2023
Reserveudede og tilbehør
Til kompatibelt hotmelteindustri

Anlæg

- Slanger
- Pistoler
- Moduler
- Dyser
- Tilbehør
- Pumper
- Kontrolpanel

Tilbehør til standardkompatible anlæg såvel som til special anlæg.

Færdige til påføring, slanger og hotmelteanlæg.

Tilbehør til slanger, pistoler og hotmelteanlæg.

- G-ringe, aksler, dyser, aksler, og aksler
- Moduler og monteringskomponenter til pistoler
- Luffter og luftslanger
- Max. magnetventiler

Service

Lim-Tech ApS
Industrivej 5, 7120 Vejle
Tlf.: 75-711977 - Fax: 75-712877
WWW.Lim-Tech.dk

Anlægsrengøring januar 2023
Renovering af komplet hotmelteanlæg
Visiører og reparatur stort set alle fabrikater.

Professionel værktøjsrengøring

Foruden vores mulighed for at tilbyde Dem vores kvalitets hotmelteanlæg, kan vi desuden, som en special service, tilbyde Dem at renovere Demes eksisterende hotmelteanlæg, således det fremstår driftest, stort set som nyt.

Eller rensning:

Lim-Tech ApS
Industrivej 5, 7120 Vejle
Tlf.: 75-711977 - Fax: 75-712877
WWW.Lim-Tech.dk

Quick GO januar 2023
Hotmelteanlæg finansieret af Imprisen
- når driftstop er en omkostning man ikke har råd til!

De fleste leverandere, imidlertid kører ikke udenbø, hoppe dyrt, slanger, som er resultatet af en ledet til, der renoveres og derefter der koster mange penge, tid og forurensning.

Vilken til udbydere tilbyder special finansiering af leasing via vores Quick GO program, alle anlæg er med nye tekniske med mange muligheder for større styring.

Quick GO

Udskift de gamle linjelanlæg, med finansiering via Imprisen, en genbetaling, ingen besked.

Lim-Tech ApS
Industrivej 5, 7120 Vejle
Tlf.: 75-711977 - Fax: 75-712877
WWW.Lim-Tech.dk

UDSTYR TIL PÅFØRING AF KOLDLIM
PRISLISTE januar 2023

- Limforynsningsenheder
- Membranpumper
- Slangepumper
- Trykluftbeholdere
- Strygere
- Limførelser, slanger og tilbehør

- Koldlimpistoler til stribe, punkt og sprøjtpåføring
- Elektriske pistoler
- Elektropneumatiske pistoler

Lim-Tech ApS
Industrivej 5, 7120 Vejle
Tlf.: 75-711977 - Fax: 75-712877
WWW.Lim-Tech.dk



Frihed til at vælge!

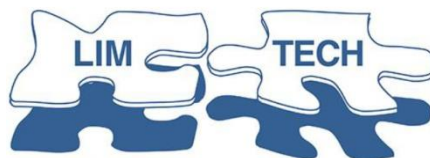

Lim-Tech ApS
Industrivej 5 - 7120 Vejle Ø - Denmark
Tlf.: +45 75-711977 Fax: +45 75-712877
V.A.T. / Ust-IdNr. DK13279470
Mail: Info@lim-tech.dk WWW.Lim-Tech.dk