

Modulrum

iso program • minibox • coldbox



INDHOLD

Om isomasters	3
Vor service & garanti	3
ISO-program	4
ISOSTOCK	15
MINIBOX	16
COLDBOX	18

Det komplette program fra Isomasters består af renrum, modular køle- og fryserum, såvel som et bredt program af døre og tilbehør til enhver opgave.



OM ISOMASTERS

isomasters er det nye dynamiske firma som fører de to international kendte producenter Isocab-Isobar sammen under et nyt navn.

Siden november 2016, har begge producenter af modul ISO paneler og isolerede døre, lavet et joint venture i Kingspan Gruppen.

Siden da, er produktprogrammet udvidet markant og fornyet, og for at understøtte denne dynamiske og nye vision, er de to navne nu ændret til isomasters.

Firmaet producerer modul køle- og fryserum til fødevare- og butikssektor, inklusiv slagteri, fisk, mejeri og grønt virksomheder, restauranter, supermarkeder, logistik centre og medicalsektoren.

Med en årlig omsætning på mere EUR 50 millioner og moderne produktionsfaciliteter i Belgien, er isomasters en af hovedleverandørerne af byggesystemer til de industrielle miljøer.

Det komplette isomasters program består af modul køle- og fryserum, kaldet MODULAR, MINIBOX og COLDBOX, og

en meget omfattende og innovativ serie af isolerede døre og tilbehør til enhver opgave.

Teknisk service

isomasters tilstræber at give deres kunder den bedste service. Det betyder høj kunde support og teknisk ekspertise fra designfasen til produkt vejledning og aftersales support.

Vor tekniske service team yder denne support.

Teamet giver information om de tekniske aspekter ved konstruktion og brug af isomasters produkter.

Service og garanti

Siden grundlæggelsen og til idag, er isomasters dedikeret til at servicere deres kunder med produkter som opfylder højeste krav af specifikationer, og som opnår alle store internationale industri certificerede standarder.

isomasters har bygget deres succes på præcise og hurtige svar på kunders behov, takket være deres dedikerede og kvalificerede personale.

isomasters leverer fuld nøglefærdig service, fra design fasen til aftersales, på hele det europæiske marked, såvel som på mange eksport destinationer rundt om i verden.

CE mærkning på dørprogram

ISO-PROGRAM

Fodele ved ISO program

- Fleksibel modulrum løsning som er nem at demontere
- Hurtig montage
- Nem at rengøre
- Praktisk og effektiv temperatur kontrol til temperatur kontrollerede miljøer
- Bredt program af modeller og tilbehør
- Montagevejledning leveres med hver ordre
- Montage mulig fra indvendig og udvendig side (på forespørgsel)
- En fjeder/not sikrer en vand- og lufttæt samling



Anvendelse



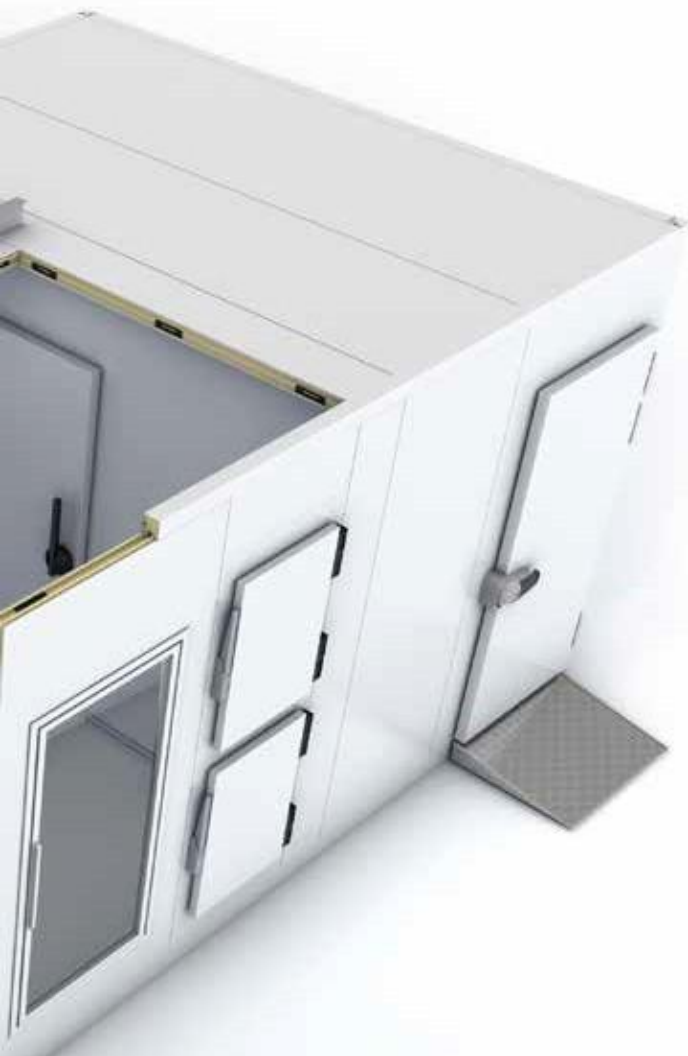

Produkt anvendelse

ISO programmet er den perfekte løsning til konstruktioner som kræver positive eller negative temperaturer. De er ideelle til supermarkeder, detail og catering sektoren, hoteller, farmaceutiske og industrielle områder.

Anvendelse	Anbefalet panel system
Kølerum for tilberedning og forædling af mad	ISO 60/80/100/140/180
Lager faciliteter for medicin og laboratorie test	ISO 60/80/100/140/180
Kølelager faciliteter for lagring af mejeri produkter, tilberedt mad og færdigretter	ISO 80/100
Fryserum for lagring af frosne varer	ISO 100/140/180

COATING VALG

CLEANsafe 25 µ	Standard: RAL 9010
CLEANsafe 55 µ	Standard: RAL 9010
CLEANsafe 304	AISI 304 - cirkelpoleret AISI 304 - natur 2B AISI 304 - langslebet 4N AISI 304 - design langs
CLEANsafe 316	AISI 316 - cirkelpoleret
Se 'Coating valg & vedligeholdelses Guide' på www.isomasters.com	





ISO-PROGRAM

Montage

ISO Rprogrammet er hurtig og nemt at montere. Alle pakker er mærket med beskrivelse af produktet, er individuelt pakket og indeholder komplet montagevejledning.

Gulvet hvor rummet skal monteres skal være plant og glat. Panelerne samles med et unikt indskummet låsesystem. The pPanelerne låses sammen med sekskantet M12 nøgle.

ISO døre leveres med isoleret karm. Systemet kan nemt demonteres, hvilket giver stor fleksibilitet ved en eventuel udvidelse.

Venligst bemærk at el-arbejde, f.eks. tilslutning af trykudligingsventil og karmvarme skal udføres af autoriseret elektriker.



Samlinger

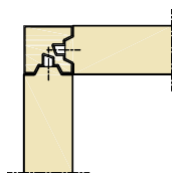

ISO 06
Indvendig væg/Indvendig
-loft

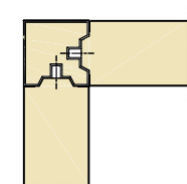

ISO 08 - 10 - 14 - 18
Indvendig væg/Indvendig
væg-loft

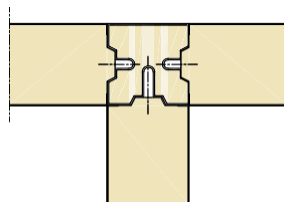

ISO 08 - 10 - 14 - 18
Indvendig væg/Indvendig
væg-loft



T-panel
300 mm

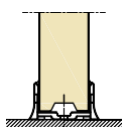

ISO 06
uden gulv

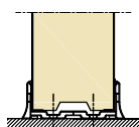

ISO 08 - 10
uden gulv

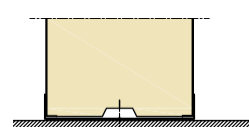

ISO 14 - 18
uden gulv

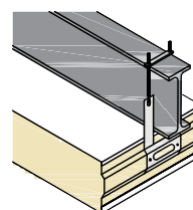

Loft opstopping



ISO 06
Hjørne - 2T



ISO 08 - 10 - 14 - 18
Hjørne - 2T

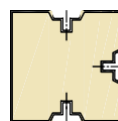

ISO 08 - 10 - 14 - 18
Hjørne - 3T

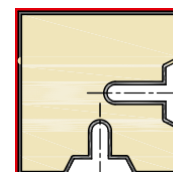

Hjørne - 2T - Inddækket

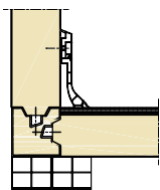

* ISO 06
Med gulv

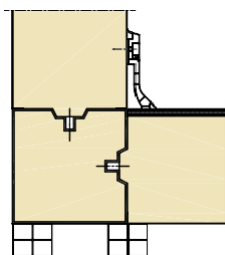

* ISO 08 - 10 - 14 - 18
Med gulv

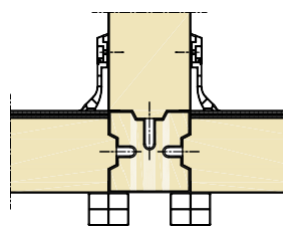

* ISO 08 - 10 - 14 - 18
Med gulv

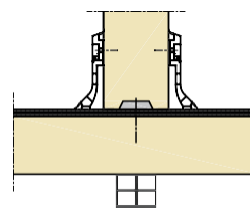

* ISO 06 - 08 - 10
Med gulv+ skillevæg



ISO 06
U-profil for montage



ISO 08 - 10
U-profil for montage



Strøer
Mål
40 x 50 mm / 400 mm

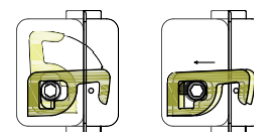

Panel-lås

* Fodlister er option



ISO-PROGRAM

Produkt beskrivelse

ISO programmet er en modul kølerums løsning skabt til kølelager faciliteter, og indretninger til sektorer der har brug for lagring af let fordærvelige varer.

ISO programmets isolerede sandwich paneler er fremstillet af to glatte metal plader, opskummet med polyurethan skum. De isolerede sandwich paneler er modstandsdygtige overfor fugtighed, skimmel og bakterier, og er egnede til indvendige væg og loft montager. Monteret ifølge isomasters specifikationer, opretholder systemet kontrollerede miljøer, takket være strenge tolerancer og en præcis fremstillingsproces.

Alle isomasters systemer er designet og tilpasset til den plads kunden har til rådighed.

Tekniske specifikationer

Konstruktion	Isolerede PUR skum kerne paneler med modulmål
Modulbredde	300 mm
Paneltykkelse	ISO 06 = 60 mm - ISO 08 = 80 mm - ISO 100 = 100 mm ISO 140 = 140 mm - ISO 180 = 180 mm
Panelbredde	300 mm - 600 mm - 900 mm - 1,200 mm (± 1.0 mm)
Panellængde	Fra 300 mm til 3,900 mm (± 1.5 mm) undtagen gulvpaneler som har en maksimum længde på 3,000 mm
Låsesystem	Special låse system, indskummet i panel under indsprøjtning af skum
Finish	Coated galvaniseret stål, hvidlakeret RAL 9010, tykkelse 0.63 mm, med aftagelig beskyttelsesfolie som standard Andre optioner er også mulige
Gulvpanel	9 mm multiplexplade med skridhæmmende polyesterbelægning som standard. Andre gulv udførsler er også mulige
Hjørneprofiler	PVC profiler, PUR isolering med aftagelig beskyttelsesfolie (curved hjørneprofiler i PVC eller aluminium er en option)
Isolering	Hård PUR skum kerne, CFC fri, tæthed 40 kg/m ³ (± 3 kg/m ³)
Lambda værdi	0,0223 W/m.K – EN 12667 – efter 9 uger
Brandklassifikation	Paneler og døre B-s3, d0 iht. til NF EN 13501-1 Gulve Cfl-s1 iht. til NF EN 13501-1



CLEANSafe 25 μ
RAL 9010 - Hvid



CLEANSafe AISI 304-316
Cirkelpoleret

CLEANSafe AISI 304 - Natural 2B
CLEANSafe AISI 304 - Langslebet



CLEANSafe AISI 304
Design Linen

Panel program

ISO Programmet muliggør kontrollerede miljøer med forskellige temperaturer, baseret på behov og anvendelse, såvel som type ISO panel anvendt (se detaljer i nedenstående tabel).

Type panel	Tykkelse panel	Vægt	U værdi- termisk transmission	Temperaturområder*
ISO 60	60 mm	12.5 kg/m ²	0.372 W/m ² K	Omgivelses temperaturer på -0 °C
ISO 80	80 mm	13.3 kg/m ²	0.279 W/m ² K	Omgivelses temperaturer på -18 °C
ISO 100	100 mm	14.1 kg/m ²	0.223 W/m ² K	Omgivelses temperaturer på -25 °C
ISO 140	140 mm	15.7 kg/m ²	0.159 W/m ² K	Negative temperaturer op til -30 °C
ISO 180	180 mm	17.3 kg/m ²	0.123 W/m ² K	Negative temperaturer op til -60 °C

* Afhængig af omgivelsestemperatur og lokal fugtighed

Indvendige væg og loftpaneler

Indvendige væg og loftpaneler i ISO programmet har en coated galvaniseret stålplade med en CLEANsafe 25 finish (polyester 25 μ m), beskyttet af en aftagelig film.

Baseret på kravene i de specifikke projekter, findes der et bredt program af overflader:

- stålplade med CLEANsafe 55, RAL 9010 hvid coating
- optioner coatings:
 - Rustfri stålplade-CLEANSafe INOX 304 eller 316 - cirkelpoleret
 - Rustfri stålplade-CLEANSafe INOX 304 - natural 2B
 - Rustfri stålplade-CLEANSafe INOX 304 - langslebet 4N
 - Rustfri stålplade-CLEANSafe INOX 304 - design linen

For mere information, se vores 'Coating Selector & Maintenance Guide' brochure, downloades på vor website www.isomasters.com

isomasters



Bemærk: Dør ovenfor er monteret med karm på industri paneler

ISO PROGRAM

Døre

isomasters tilbyder et komplet program af kvalitets døre til kølerums faciliteter. **isomasters** døre produceres iht. strenge industrielle krav.

Dørbladene er galvaniseret stål, pre-coated i **CLEANSafe 25** hvid RAL 9010.

På forespørgsel:

- Galvaniseret stål med **CLEANSafe 55**, PET-film 55 µm i hvid RAL 9010

- Rustfri stål **CLEANSafe INOX AISI 304** eller AISI 316

Se 'Coating & Maintenance Guide' på vor website: www.isomasters.com

ISO programmet består af følgende dørtyper:

- Hængslede døre type DE-DD, enkelt eller dobbelt
- Små døre Type PE-PD
- Hængslede service døre type BE-BD, enkelt eller dobbelt
- Skydedøre type EN
- Dør optioner:
Der er et bredt program af optioner. Venligst kontakt vor salgsafdeling for yderligere informationer.



	DE	DE06	DE08	DE10	DE14	DE18
		W = 60 mm	W = 80 mm	W = 100 mm	W = 140 mm	W = 180 mm
		ISO 06	ISO 08	ISO 10	ISO 14	ISO 18

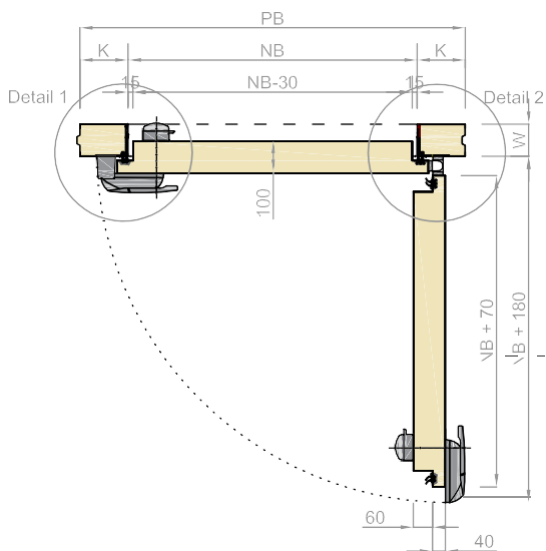
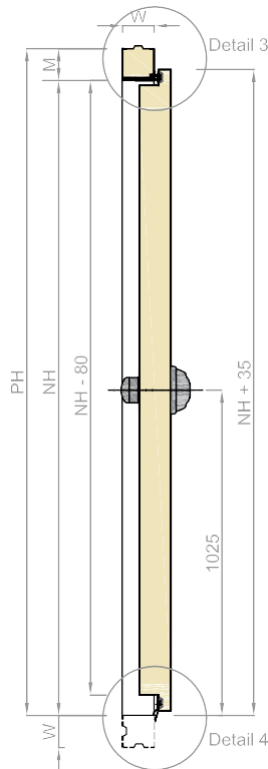
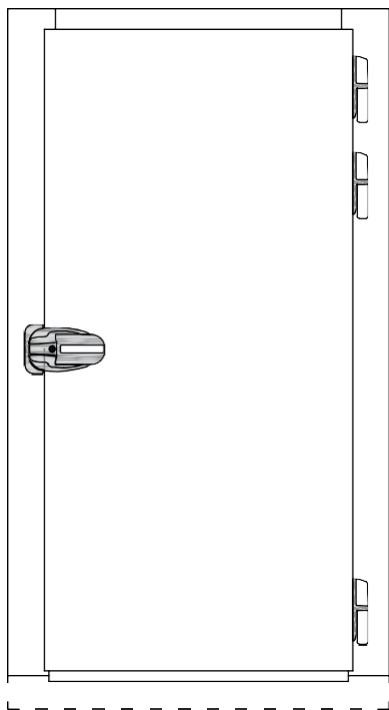

W (mm)	
ISO 06	60
ISO 08	80
ISO 10	100
ISO 14	140
ISO 18	180

K =	$(PB - NB) / 2$
M =	PH - NH

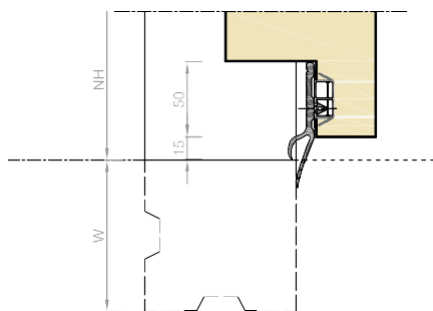

DETAIL 4: +°C

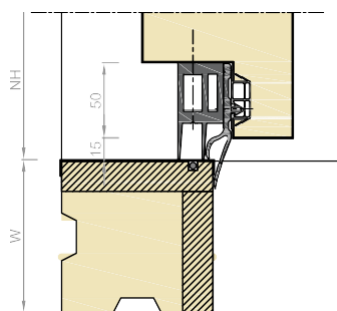

DETAIL 4: -°C

	PE PD	PE06	PE08	PE10	PE14	PE18
		W = 60 mm	W = 80 mm	W = 100 mm	W = 140 mm	W = 180 mm
		ISO 06	ISO 08	ISO 10	ISO 14	ISO 18

PE

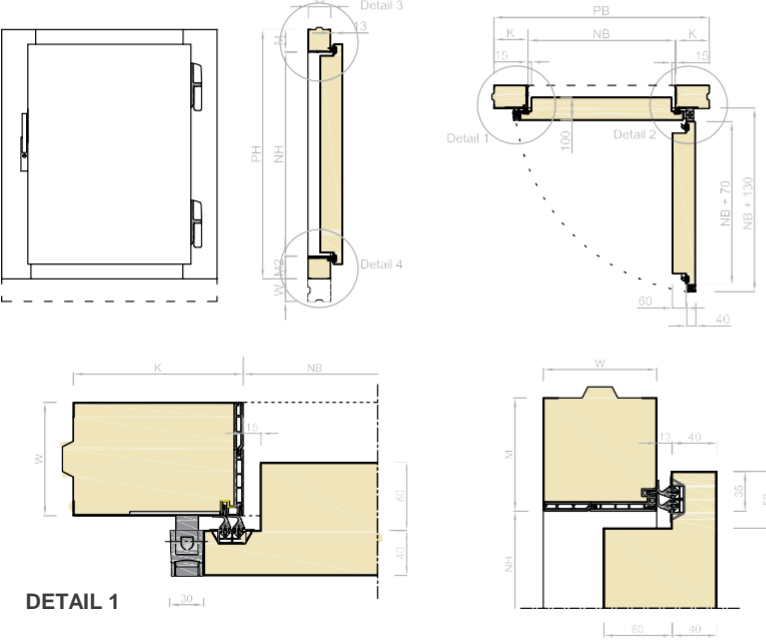

W (mm)	
ISO 06	60
ISO 08	80
ISO 10	100
ISO 14	140
ISO 18	180

K =	$(PB - NB) / 2$
M =	$PH - NH + M2$

DETAIL 1 **DETAIL 3**

PD

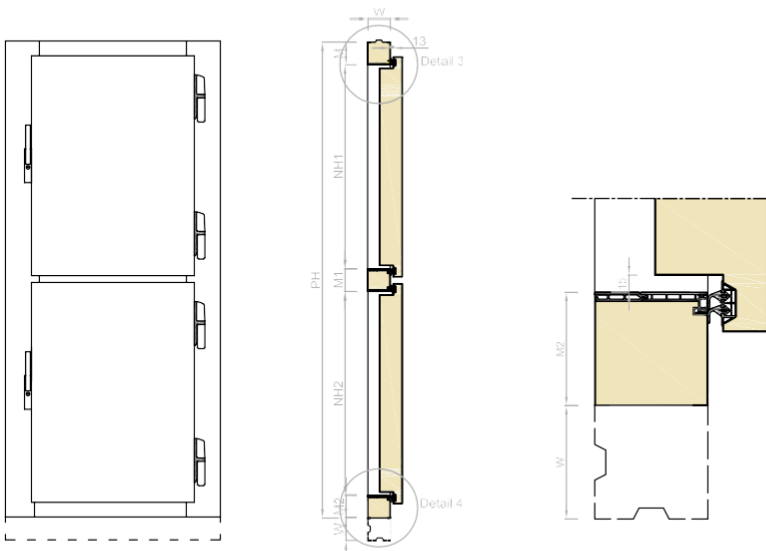

W (mm)	
ISO 06	60
ISO 08	80
ISO 10	100
ISO 14	140
ISO 18	180

K =	$(PB - NB) / 2$
-----	-----------------

DETAIL 4

	EN	EN06	EN08	EN10	EN14	EN18
		ISO 06	ISO 08	ISO 10	ISO 14	ISO 18

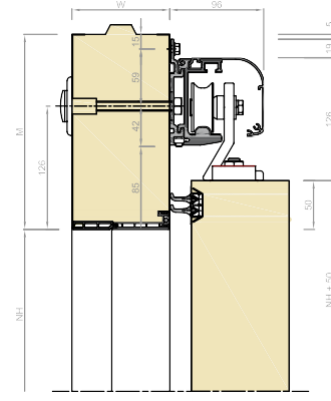
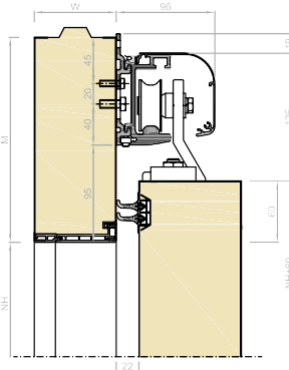
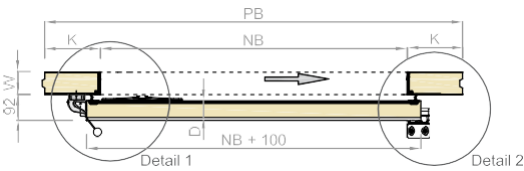
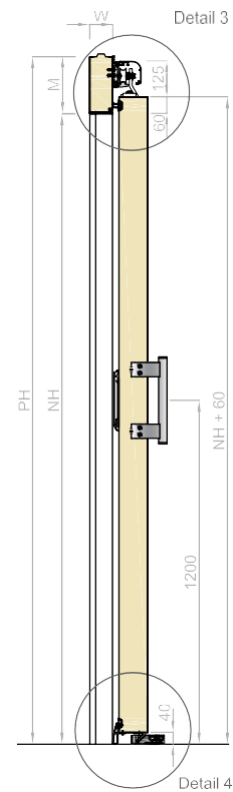
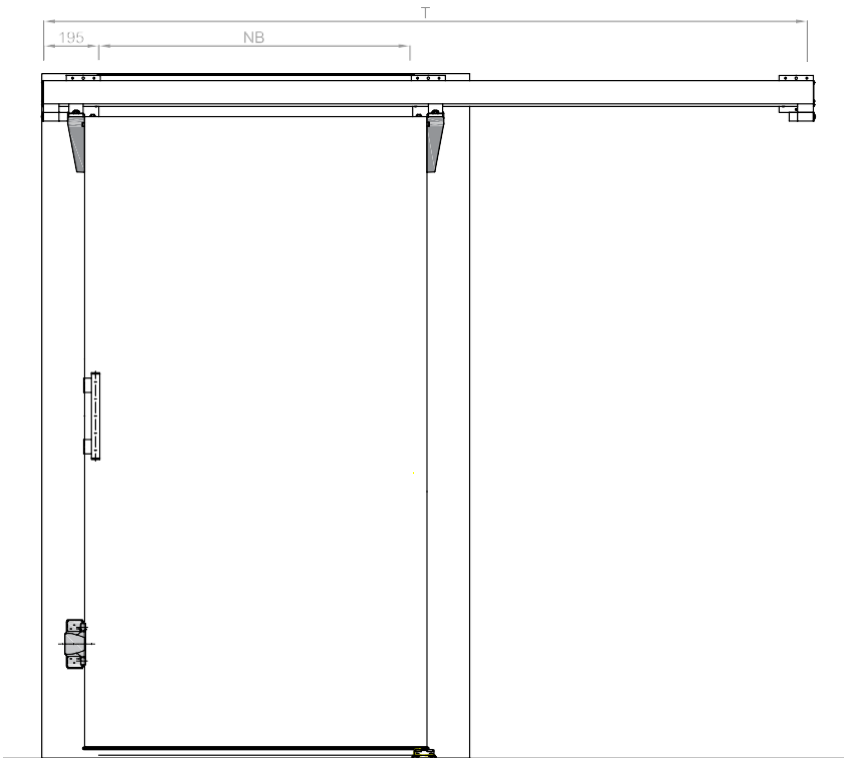

W (mm)	
ISO 06	60
ISO 08	80
ISO 10	100
ISO 14	140
ISO 18	180

K =	$(PB - NB) / 2$
M =	PH - NH
T =	$2 \times NB + 500$
V1-max. =	160
V2-max. =	200
D 100 : V2 max =	200

DETAIL 3: +°C

DETAIL 3: -°C

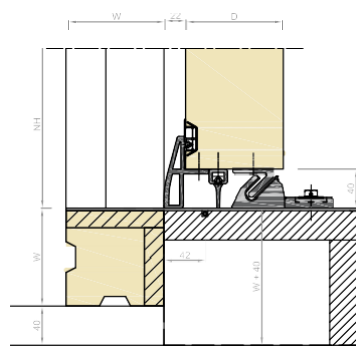
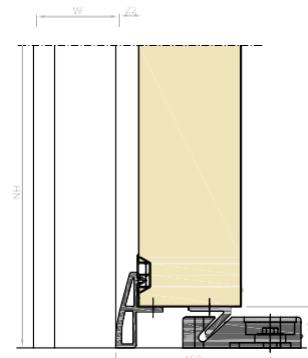

DETAIL 4: +°C

DETAIL 4: -°C



Bemærk: De viste håndtag er option.

ISO-PROGRAM

Gulv løsninger

Isomasters gulv paneler opfylder de strengeste industrielle normer.

Takket være et bredt program af gulv beklædninger, er det let at finde den dit projekt kræver.

Standard gulv



Fgulv med PVC beklædning



Stålblade 5WL med anti-slip R13



Gulv udførelse	Gulv beklædning	Maximum belastning* på 4 gummihjul
Sandwich panel Fabriksmonteret	Standard multiplexplade med skridhæmmende polyesterbelægning, 9 mm	500 kg
	Grå PVC belægning - stålblade 0.80 mm	250 kg
	Stålblade (AISI 304) 5WL skridhæmmende R13, 0.80 mm	500 kg
På montagestedet: Sandwich panel med vandfast multiplex 9 mm, dækkes med	Alu-plade profileret (skridhæmmende), 2.5/4 mm	750 kg
	Alu-plade profileret (skridhæmmende), 3.5/4 mm	1,000 kg
	Stålblade profileret, 3 mm thick	1,200 kg
	Stålblade med metal strimmel, 5/7 mm	1,500 kg

* Max. kg total vægt = trolley/transpallet + varer ialt. løftevogne + el-pallegestaplere er ikke tilladt



Modul hyldesystem ISOSTOCK

Modul hyldesystemet med flytbare hylder er praktisk og effektivt lagersystem til fødevarer og andre produkter i kølerums faciliteter.

Specifikationer:

- Anodiserede aluminiumsprofiler
- Fødevaregodkendt
- Hjørnesamling over hele dybden sikrer uhindret adgang
- 4 justerbare hylder
- Opstilling mulig i 'L', 'U' og i 'kryds' form
- Let og hurtig at montere uden værktøj
- Temperaturområde fra -30 til +60°C
- Det er muligt af placere hylder for hver 150 mm værktøj
- Bredde på hylder er 375 mm eller 475 mm. Andre mål på forespørgsel
- Højde reol = 1,700 mm



PASSER TIL GASTRONOMI BAKKER

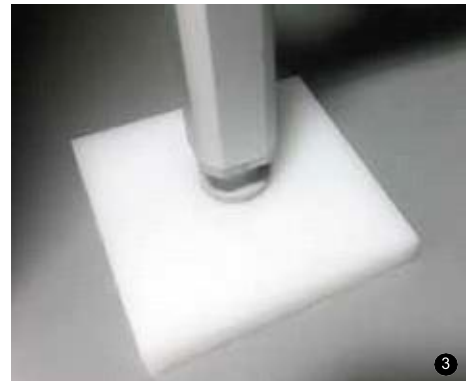

BESTYKKELSE FOR MINIBOX/
COLDBOX STANDARD GULV



PERFOREREDE GRÅ
KUNSTSTOF
BRIKKER



ALUMINIUM BRIKKER FOR
LAGRING AF VINFLASKER



MINIBOX

Produkt beskrivelse

MINIBOX er en kølerumsløsning til mindre virksomheder og private som ønsker køling af deres varer. Denne løsning kan let integreres på begrænset plads.

Takket være modul konstruktion og let montage, kan en MINIBOX nemt integreres både til privat brug og til mindre virksomheder, så som bagerier, supermarkeder, apoteker og restauranter.

Både når du leder efter en temperatur kontrolleret løsning til lagring af dine bedste vine og mad i et koldt miljø, og når du ønsker at have kølefaciliteter til private arrangementer, er vores MINIBOX den bedst egnede løsning. Den kan også anvendes til SME's som kræver omhyggelig håndtering, men ikke har den nødvendige plads til at integrere et større rum.

Tekniske specifikationer

Konstruktion	Isolerede PUR paneler med modul dimensioner
Modul bredde	300 mm
Panel tykkelse	80 mm
Samling	Unikt låsesystem indskummet
Indvendige mål	min. 900 mm x 900 mm; max. 3,000 mm x 4,500 mm
Udvendige mål	2,100 mm = serie 2100 2,400 mm = serie 2400
Dør	Hængslet dør med håndtag med lås og indvendig nødåbning. Trykdigningsventil og PVC-strøer under gulvpaneler til negative temperaturer på forespørgsel
Lysningsmål	700 x 1,940 mmh på type MVL-med gulv 700 x 2,020 mmh på type ZVL-uden gulv
Coating, indvendig væg & loft	Galvaniseret stål hvidlakeret CLEANsafe 25 RAL - 9010. Total tykkelse på 0.63 mm
Gulv	Standard - Grå PVC belægning på galvaniseret stål på 0.80 mm med beskyttelsesfilm Optioner - 9 mm multiplexplade med skridhæmmende PVC - 9 mm multiplexplade & RVS 5WL rustfri stål 0.60 mm - AISI 304-R13 - PVC-strøer under gulvpaneler
Lambda værdi	0.0223 W/m.K - EN 12667 – efter 9 uger
Brandklasse	Paneler og døre B-s3, d0 iht. NF EN 13501-1 Gulve CfI-s1 iht. NF EN 13501-1

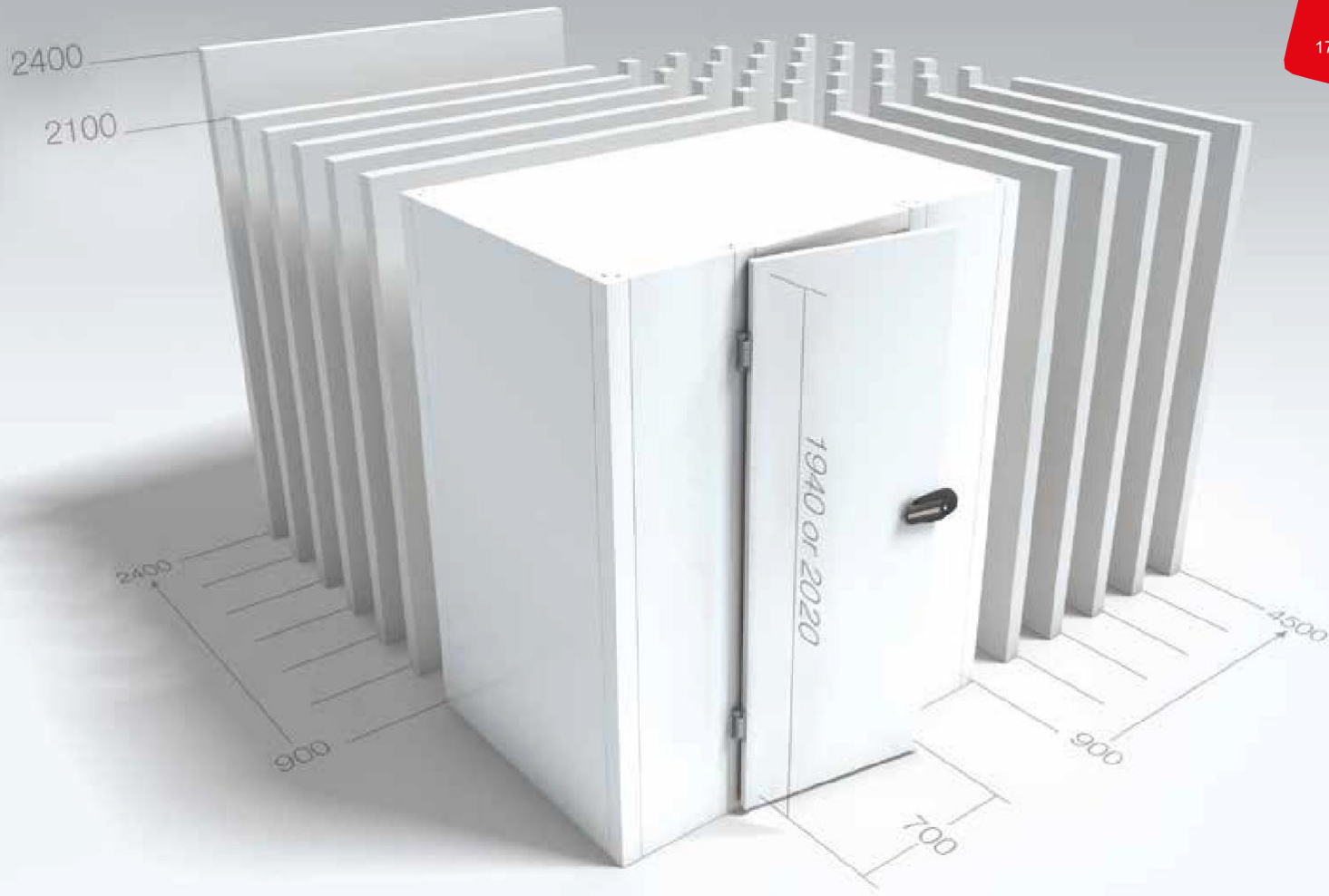

Montage

En MINIBOX er hurtig og nem at montere og installere. Alle pakker er mærket med beskrivelse af produktet, individuelt pakket og indeholder komplet montagevejledning.

Overfladen hvor gulvpanelerne skal monteres skal være i water og jævnt. Panerlerne samles med et indskummet unikt låsesystem.

Under installationen kan MINIBOX døren let vendes.

Venligst bemærk at el-arbejdet skal udføres af autoriseret elektriker.

Produktprogram

Afhængig af brug af MINIBOX, tilbyder **isomasters** to typer:

- MINIBOX ZVL-uden gulv, for positive temperaturer
- MINIBOX MVL-med gulv, for temperaturer fra 0°C til -20°C - med strøer under gulvpaneler (option) og trykudligningsventil (option). Den er egnet til lagring og opbevaring af frosne varer.

Isomasters modul kølerum er den ideelle løsning til kølelager og fremstillingsfaciliteter til alle sektorer. ISO og MINIBOX programmerne er praktiske og effektive kølerums løsninger for lager faciliteter med det formål at opbevare let fordærlige varer.

MINIBOX fordele

- Praktisk og ergonomisk løsning
- Hurtig og let montage
- Bredt udvalg af modeller og tilbehør





COLDBOX

Produkt beskrivelse

Isomasters COLDBOX er en perfekt all-in-one løsning. Det er en standard MINIBOX forsynet med en passende køleunit REFRIMATIC og et integreret ISOSTOCK reolarrangement i L eller U form. Programmet består af kølerum fra 1.20 x 1.20 m op til 2.10 x 2.40 m, eller 3,000 l til 10,000 l.

COLDBOX kan anvendes til positive temperaturer (0° til type MVL med gulv / eller +5°C til type ZVL uden gulv), såvel som til negative temperatur forhold (max -18°C til type MVL med gulv).

Den isolerede hængslede dør til COLDBOX har en dørløsningsmekanisme på 700 mm x 1,940 mmh (type MVL) eller 2,020 mmh (type ZVL). Til negative temperaturer er dørkarmen forsynet med en karmvarmetråd, gulvet er ventileret med PVC profiler, og der medleveres en trykkudligningsventil.

Den kompakte køleunit REFRIMATIC til indendørs brug er forsynet med en lufttæt kompressor, et kapillarrør, en elektronisk termostat og en lavtrykskontakt.

De er meget lette at installere, og kan straks tilsluttes 230V/50Hz. Køleanlæggene er klar med følgende standardparametre.

REFRIMATIC KØLE UNIT						
UNIT - 230 V/50 Hz - mono	Temperatur-område	Optagen effekt power KW	Defrost kapacitet	Kølekapacitet ved +32°C Max. literer		
				ZVL	MVL	
ATN1060	0 °C	0.92 kW	1.10 kW	5,880	6,980	
ATN2100	0 °C	1.47 kW	1.90 kW	10,280	9,780	
ATK1170	-18 °C	1.35 kW	1.70 kW	-	5,240	
ATK2170	-18 °C	1.46 kW	1.70 kW	-	8,860	

Hver COLDBOX leveres med et ISOSTOCK modul hyldesystem i eloxeret aluminium profiler. Reolerne kan monteres i L eller U form.

Reolhøjde = 1,700 mm. Med 4 x PE perforerede kunststofriste på 373 mm dyb, justerbar i højden for hver 150 mm.

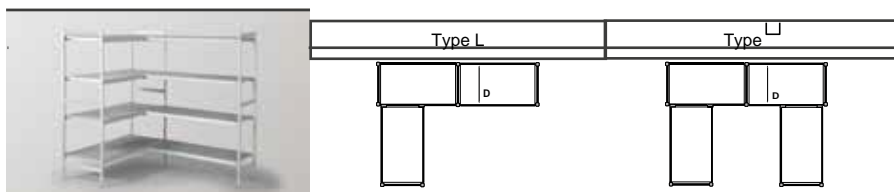

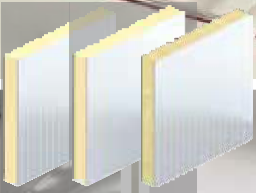

IND INDUSTRI SANDWICH PANELER



POWERED BY **QuadCore** TECHNOLOGY **IND**



SE OGSÅ VORT INDUSTRI PROGRAM



ISODØRE

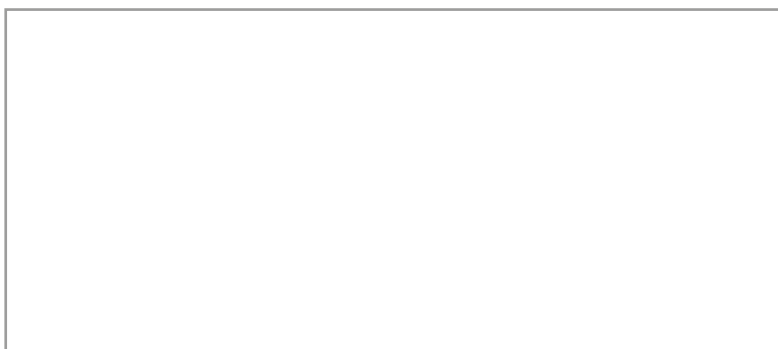

Care has been taken to ensure that the contents of this publication is accurate. However isomasters does not accept responsibility for errors or information that is found to be misleading. Suggestions for, or descriptions of, the end use or application of products or methods of working are for information only and isomasters accepts no liability in respect thereof. We reserve the right to modify specifications.

Ref. number: MOD-01.2018-EN

isomasters

isomasters nv

Pontstraat 80 • Waregem zone 11B • B-8791 Beveren-Leie
T +32 (0)56 71 04 94 • F +32 (0)56 70 32 87
info@isomasters.com
www.isomasters.com

PROUD DISTRIBUTOR OF

isocab

By Kingspan

**ECOHOME
PANEL**
By **isomasters**