

siegmund®

SVEISEBORD OG SPENNELEMENT SYSTEM

Gaver ved årsskiftet



PROFESSIONAL S4

2000 x 1000 x 100 mm, plasmanitrert

Frem til 24.12.2015 vill du motta gratis:



GAVE 1

Gratis: 4 Tvinger 160610
med høyde 200 mm

eller

GAVE 2

Gratis bytte av bein standard til 160877.X,
160876.X or 160875.X (Se side 8).

PRIS INKL. GAVE 1
ELLER GAVE 2:

20.845 NOK

Artikkel-Nr. 3-160020.P

Velg mellom gave 1 eller
gave 2 ved bestilling.

16

Materiale: S355J2+N (St 52/3)
plasma nitrert, BAR-belagt

Borehull Ø 16 mm
Material tykkelse ca 11,5 – 13 mm

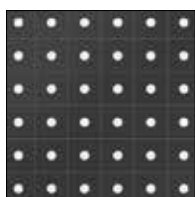

SYSTEM 16

Rutenett 50x50 mm
Borehull på bordsidene i diagonalt rutenett
Bordside høyde 100 mm
Radius 3 / 6 mm på bordsidene
Avfrest borehull 1x45°

PROFESSIONAL S4

		Uten plasmanitrering ¹	Med plasmanitrering ²
Bord størrelse	Inkludert		
1,5 m x 1,0 m	4 Ben	○ 13.145 NOK	● 15.345 NOK
Artikkel-Nr.	(ca. 270 kg)	3-160035	3-160035.P
2,0 m x 1,0 m	4 Ben	○ 17.545 NOK	● 20.845 NOK
Artikkel-Nr.	(ca. 354 kg)	3-160020	3-160020.P
2,4 m x 1,2 m	6 Ben	○ 25.245 NOK	● 28.545 NOK
Artikkel-Nr.	(ca. 486 kg)	3-160030	3-160030.P
3,0 m x 1,5 m	6 Ben	○ 35.145 NOK	● 38.445 NOK
Artikkel-Nr.	(ca. 706 kg)	3-160040	3-160040.P

! Bord inkl basic bein 160858.
Like sett og bord bein se Professional Extreme 750.

¹ Ingen beskyttelse mot sveisesprut. Du må bruke sveisespray for og beskytte bordet.

² Overflate hardhet og beskyttet mot sveisesprut.

PROFESSIONAL S4

2000 x 1000 x 200 mm, plasmanitrert

Frem til 24.12.2015 vill du motta gratis:

GAVE 1

4 tvinger 280610.S med spesial høyde 500 mm følger med gratis. Begrenset! Kun så lenge lageret rekker!

eller

GAVE 2

Gratis bytte av bein standard til 280878.X, 280877.X, 280876.X or 280874.X (Se side 10).

PRIS INKL GAVE 1
ELLER GAVE 2:

26.345 NOK

Artikkel Nr. 3-280020.P

Velg mellom gave 1 eller
gave 2 ved bestilling.



Materiale: S355J2+N (St 52/3)
plasma nitrert, BAR-belagt

Borehull Ø 28 mm
Material tykkelse ca 24,5 – 27 mm

28

SYSTEM 28

Rutenett 100x100 mm
Borehull på bordsidene i diagonalt rutenett
Bordside høyde 200 mm
Radius 3 / 6 mm på bordsidene
Avfrest borehull 2x45°

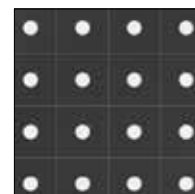
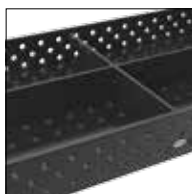

PROFESSIONAL S4

Uten
plasmanitrering ¹

Med
plasmanitrering ²

Bord størrelse	Inkludert		
2,0 m x 1,0 m	4 Ben	○ 21.945 NOK	● 26.345 NOK
Artikkel-Nr.	(ca. 768 kg)	3-280020	3-280020.P
2,4 m x 1,2 m	4 Ben	○ 27.445 NOK	● 35.145 NOK
Artikkel-Nr.	(ca. 1028 kg)	3-280030	3-280030.P
3,0 m x 1,5 m	6 Ben	○ 43.945 NOK	● 49.445 NOK
Artikkel-Nr.	(ca. 1465 kg)	3-280040	3-280040.P
4,0 m x 2,0 m	8 Ben	○ 65.945 NOK	● 76.945 NOK
Artikkel-Nr.	(ca. 2436 kg)	3-280055	3-280055.P

! Bord inkl. Bein basic 280858.
Andre bein og tilbehør sett se Professional Extreme 750 eller Basic.

- Vare er produsert til lager
- Vare blir produsert ved ordre



siegmund®

BRUKES
VERDEN OVER

SEMITRAILER MED SKJOLD FOR LOSSING

KRAMPE VEHICLE CONSTRUCTION – KVALITET PÅ HJUL

Som den tyske markedslederen for landbruks tippere, bygger Krampe tilhengere i over tretti år i Coesfeld, Westfalen. Krampe er spesialisert på utvikling og bygging av skreddersydde transportløsninger for jord- og skogbruk, bygg og anlegg, avfallsselskaper og kommuner.

På bildene kan du se på produksjon av en aluminium bakluke for en semitrailer vogn med et skjold for lossing. Komponentene skal bli sveiset på Professional Extreme 750 sveisebord.



Komponentene til ei bakluke blir sveiset.

ET SYSTEM FOR ALLE BRANSJER

Rør produksjon



Plate behandling

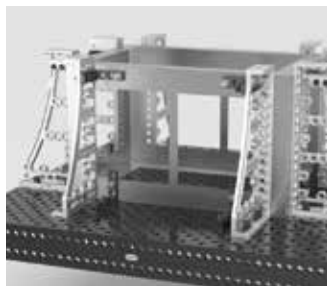

Rekkverk konstruksjon



Maskin konstruksjon



BASIC

SPESIFIKK GRUNNMATERIALET S355J2+N (ST 52/3)

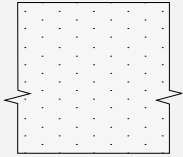

Spesifikk grunnmaterialet
S355J2+N (St 52/3)

Kjerne hardhet ca 180 – 220 Vickers

PROFESSIONAL S4

SPESIFIKK GRUNNMATERIALET S355J2+N (ST 52/3)

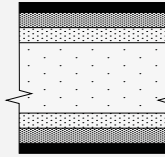

BAR-belagt
Stål nitrert
Forbigående region
Spesifikk grunnmaterialet
S355J2+N (St 52/3)
Forbigående region
Stål nitrert
BAR-belagt

Kjerne hardhet ca 180 – 220 Vickers



HARDHET SAMMENLIGNING

OVERFLATE HARDHET = RIPE BESTANDIG

En optimal overflate finish prosess blir til med plasma nitring og etterpå BAR-belagt:

- Ripe motstandig ved overflate hardhet (små forskjeller mellom Professional S4, Professional Extreme 750 og 850)
- Sveise sprut beskyttelse av nitrert belegg
- Utjevner overflaten og styrke bordet mot rust og sveisesprut av BAR-belegg

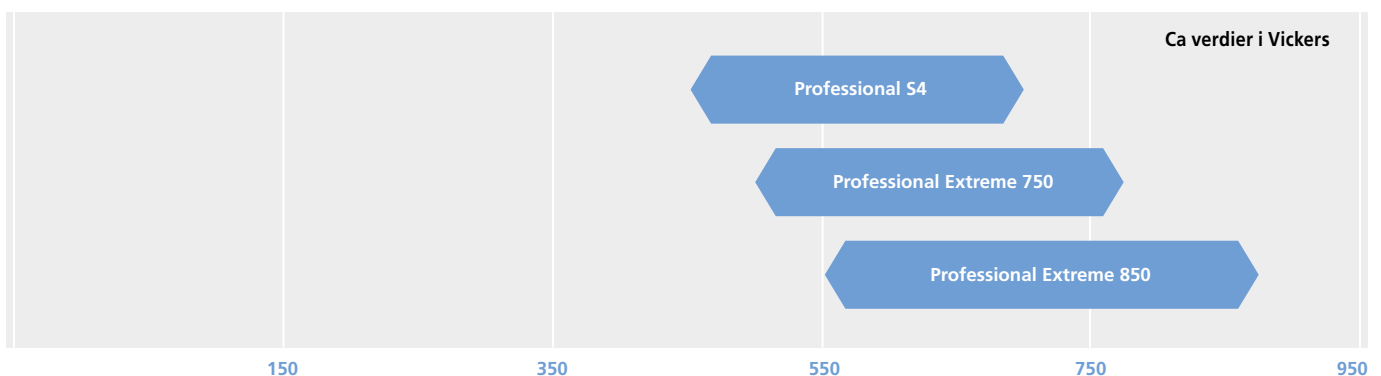

PROFESSIONAL EXTREME 750

SPESIALSTÅL SIEGMUND X7

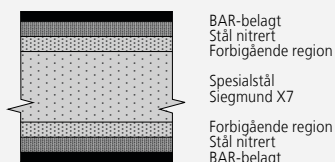

Kjerne hardhet ca 280 – 340 Vickers



PROFESSIONAL EXTREME 850

SPESIALSTÅL SIEGMUND X8

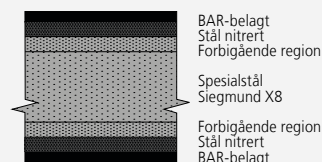

Kjerne hardhet ca 360 – 420 Vickers



Bordsiden på Professional Extreme 750 og 850 er produsert av spesifikk basic materiale S355J2+N (St 52/3) inkl. plasma nitring og BAR-belagt.

AVGJØRENDE FOR LANGSIKTIGE KVALITET AV SVEISEBORD:

siegmund®

KJERNE HARDHET = SLAG DYKTIG

For det harde daglig bruk er kjernehardheten av et sveisebord av største betydning:

- Jo høyere kjerne hardhet jo høyere slagfasthet (svært store forskjeller mellom Professional S4, Professional Extreme 750 og 850)
- Høy hardhet sikrer flateth av en sveise bord selv etter mange års bruk
- Ved høy kjerne hardhet toleranser og geometri sikrer langsiktig bruk



PROFESSIONAL EXTREME

HERDET VERKTØY STÅL PLASMANITRERT OG BAR-BELAGT

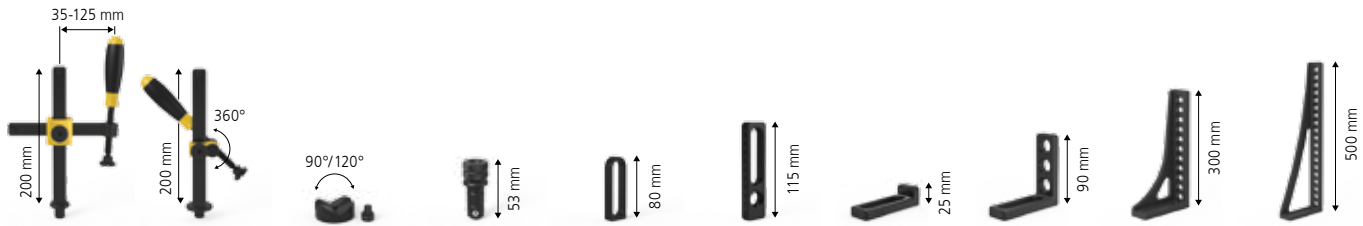

SETT	Tvinge	Tvinge	Prisme	Bolt	Anslag	Anslag	Vinkel	Vinkel	Vinkel	Vinkel
Material	brunert	brunert	brunert	brunert	nitrt	nitrt	nitrt	nitrt	brunert	brunert
Artikkel	160610	160630	160645.1	160510	160410.N	160420.N	160108.N	160110.N	160162	160164
Sett 1	4 x			12 x		4 x	4 x	4 x		
Sett 2	6 x	2 x	4 x	18 x	4 x	6 x	6 x	6 x	2 x	
Sett 3	8 x	4 x	4 x	24 x	4 x	8 x	8 x	8 x	2 x	2 x
Sett 4	10 x	4 x	8 x	30 x	8 x	10 x	10 x	10 x	2 x	2 x
Sett 5	12 x	6 x	8 x	36 x	8 x	12 x	12 x	12 x	2 x	2 x

PROFESSIONAL EXTREME 750¹

Inkl. skala		SETT 1	SETT 2	SETT 3	SETT 4	SETT 5
		8.239 NOK	14.685 NOK	21.945 NOK	32.945 NOK	43.945 NOK
Bord størrelse	Inkludert	2-163100	2-163200	2-163300	2-163400	2-163500
1,0 m x 0,5 m	4 Ben	10.175 NOK	18.414 NOK	24.860 NOK	32.120 NOK	54.120 NOK
Artikkel-Nr.	(ca. 125 kg)	3-160005.X7 163105	163205	163305	163405	163505
1,0 m x 1,0 m	4 Ben	13.585 NOK	21.824 NOK	28.270 NOK	35.530 NOK	57.530 NOK
Artikkel-Nr.	(ca. 195 kg)	3-160010.X7 163110	163210	163310	163410	163510
1,2 m x 0,8 m	4 Ben	14.685 NOK	22.924 NOK	29.370 NOK	36.630 NOK	58.630 NOK
Artikkel-Nr.	(ca. 195 kg)	3-160025.X7 163125	163225	163325	163425	163525
1,2 m x 1,2 m	4 Ben	16.445 NOK	24.684 NOK	31.130 NOK	38.390 NOK	60.390 NOK
Artikkel-Nr.	(ca. 255 kg)	3-160015.X7 163115	163215	163315	163415	163515
1,5 m x 1,0 m	4 Ben	17.545 NOK	25.784 NOK	32.230 NOK	39.490 NOK	61.490 NOK
Artikkel-Nr.	(ca. 275 kg)	3-160035.X7 163135	163235	163335	163435	163535
1,5 m x 1,5 m	4 Ben	25.245 NOK	33.484 NOK	39.930 NOK	47.190 NOK	69.190 NOK
Artikkel-Nr.	(ca. 375 kg)	3-160050.X7 163150	163250	163350	163450	163550
2,0 m x 1,0 m	4 Ben	23.045 NOK	31.284 NOK	37.730 NOK	44.990 NOK	66.990 NOK
Artikkel-Nr.	(ca. 350 kg)	3-160020.X7 163120	163220	163320	163420	163520
2,0 m x 1,2 m	4 Ben	27.995 NOK	36.234 NOK	42.680 NOK	49.940 NOK	71.940 NOK
Artikkel-Nr.	(ca. 415 kg)	3-160060.X7 163160	163260	163360	163460	163560
2,4 m x 1,2 m	6 Ben	31.845 NOK	40.084 NOK	46.530 NOK	53.790 NOK	75.790 NOK
Artikkel-Nr.	(ca. 500 kg)	3-160030.X7 163130	163230	163330	163430	163530
3,0 m x 1,5 m	6 Ben	42.845 NOK	51.084 NOK	57.530 NOK	64.790 NOK	86.790 NOK
Artikkel-Nr.	(ca. 725 kg)	3-160040.X7 163140	163240	163340	163440	163540
4,0 m x 2,0 m	8 Ben	70.345 NOK	78.584 NOK	85.030 NOK	92.290 NOK	114.290 NOK
Artikkel-Nr.	(ca. 1208 kg)	3-160055.X7 163155	163255	163355	163455	163555

¹ Overflate herdet og beskyttet mot sveisesprut. Inkl skala.

² Ingen beskyttelse mot sveisesprut. Du må bruke sveisespray for og beskytte bordet.

³ Redusert pris refererer til den første pris kolonnen i Professional Extreme 750.

● Vare er produsert til lager

○ Vare blir produsert ved ordre



BORDBEN	Bein basic	Bein høydejusterbare	Bein med hjul og brems ⁴	Bein høydejusterbare med hjul og brems ⁴	Ben med gulfvforankring
Artikkel Nr.	160858.X 160857.X	2-160877.X	2-160876.X	2-160879.X	2-160875.X
Bordhøyde	850 mm 950 mm	650 – 1.050 mm	850 mm	700 – 1.000 mm	850 mm
Kapasitet pr bein	1.000 kg	1.000 kg	200 kg	200 kg	1.000 kg
Fin justering	40 mm	40 mm	40 mm	40 mm	50 mm
Ekstrakostnad pr bein	Inkludert Uten ekstra kostnad	473,- NOK	528,- NOK	792,- NOK	539,- NOK

⁴ Ikke anbefalt for 1,0 x 0,5 m, 1,2 x 0,8 m, 2,4 x 1,2 m, 3,0 x 1,5 m og 4,0 x 2,0 m bord.

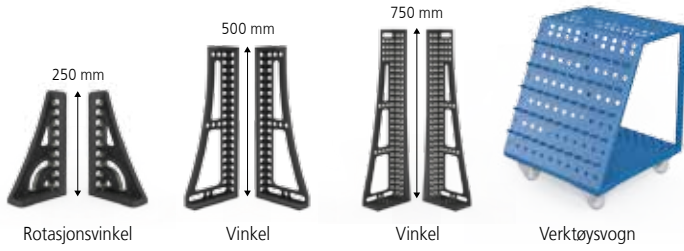

Rotasjonsvinkel	Vinkel	Vinkel	Verktøysvogn
brunert	brunert	Plasmanitret	
160161+63	160134+36	160146+48.P	160910

1 x + 1 x	1 x + 1 x		1 x
1 x + 1 x	1 x + 1 x	1 x + 1 x	1 x

Uten plasmanitrering²

Redusert pris³

- -1.650 NOK
3-165105
- -2.200 NOK
3-165110
- -2.200 NOK
3-165125
- -2.420 NOK
3-165115
- -2.420 NOK
3-165135
- -3.300 NOK
3-165150
- -3.300 NOK
3-165120
- -3.850 NOK
3-165160
- -3.850 NOK
3-165130
- -3.850 NOK
3-165140
- -7.700 NOK
3-165155

TILBEHØRSETT 163999

(Gratis i alle sett)

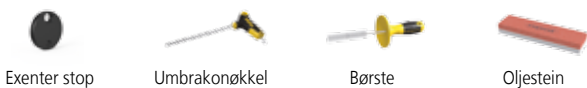

Exenter stop Umbrakonøkkel Børste Oljestein



Prøve CleanBasic Prøve Antiadhesjon Holder for Sveisepistol

FORDELSPAKKE

PROFESSIONAL EXTREME 750
1500 x 1000 x 100 mm

40.645 NOK

Artikkel-Nr. 2-168235.X7

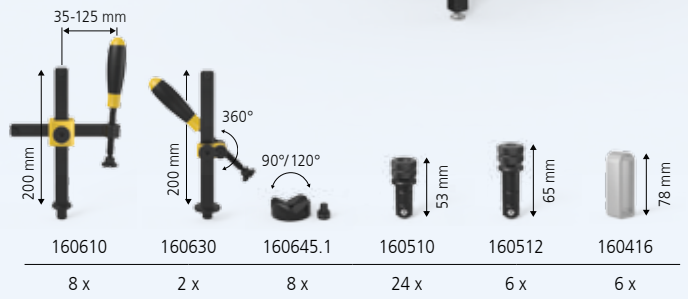
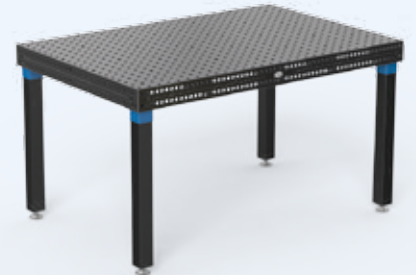

160610	160630	160645.1	160510	160512	160416
8 x	2 x	8 x	24 x	6 x	6 x

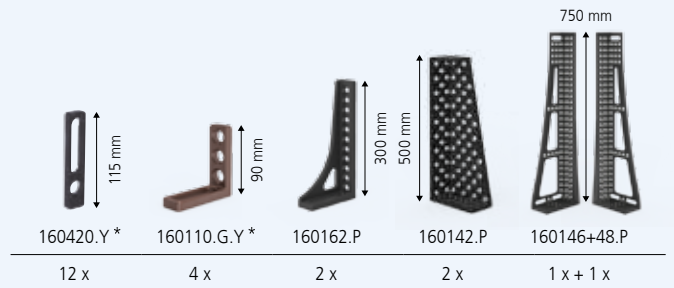

160420.Y*	160110.G.Y*	160162.P	160142.P	160146+48.P
12 x	4 x	2 x	2 x	1 x + 1 x

* Sveisebord tilbehør fra den gamle katalogen. Vi forbeholder oss retten til å levere nye deler, hvis gamle deler fra tilbudet ikke lenger er tilgjengelig.

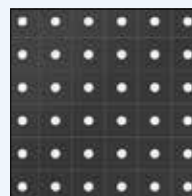

Rutenett 50x50 mm



Radius 3 / 6 mm på bordkanter



Avrundet bore hull med radius 2 mm



Inkludert skala

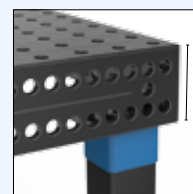

100 mm høy Borehull avstand 25 mm

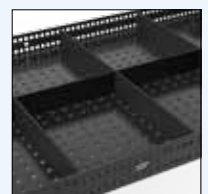

Konstruksjon forsterket på undersiden

PROFESSIONAL EXTREME

HERDET VERKTØY STÅL PLASMANITRERT OG BAR-BELAGT

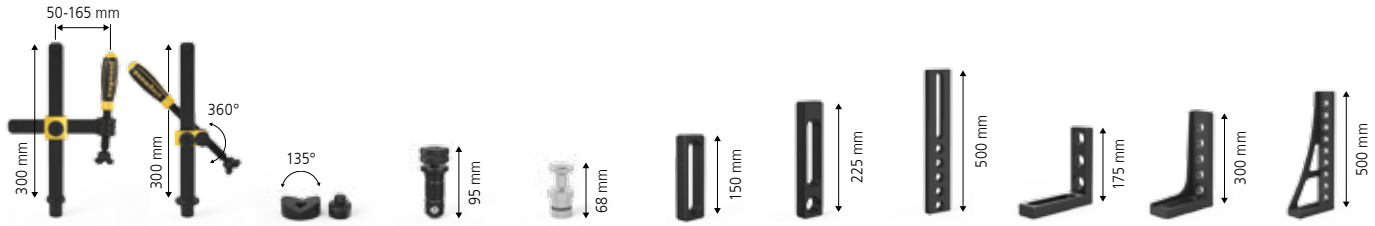

SETT	Tvinge	Tvinge	Prisme	Bolt	Magnet bolt	Anslag	Anslag	Anslag	Vinkel	Vinkel	Vinkel
Material	brunert	brunert	brunert	brunert	Aluminium	nitret	nitret	brunert	Støpejern / nitret	brunert	brunert
Artikkel	280610	280630	280648.1	280510	280740	280410.N	280420.N	280430	280110.N	280152	280162
Sett 1	4 x	2 x	2 x	12 x		4 x	4 x		2 x	2 x	
Sett 2	6 x	4 x	4 x	18 x	4 x	6 x	6 x		4 x	2 x	2 x
Sett 3	10 x	6 x	4 x	24 x	4 x	8 x	8 x		6 x	2 x	2 x
Sett 4	14 x	10 x	6 x	30 x	8 x	10 x	10 x	4 x	8 x	2 x	2 x
Sett 5	14 x	10 x	8 x	36 x	8 x	12 x	12 x	4 x	12 x	2 x	2 x

PROFESSIONAL EXTREME 750¹

Inkl. diagonalt rutenett og skala		SETT 1 14.322 NOK	SETT 2 25.267 NOK	SETT 3 36.619 NOK	SETT 4 57.024 NOK	SETT 5 69.564 NOK	Uten plasmanitrering ²
Bord størrelse	Inkludert	2-283100	2-283200	2-283300	2-283400	2-283500	Redusert pris ³
1,0 m x 1,0 m	4 Ben (ca. 435 kg)	21.945 NOK	36.267 NOK	47.212 NOK	58.564 NOK	78.969 NOK	-2.145 NOK
1,2 m x 0,8 m	4 Ben (ca. 425 kg)	21.945 NOK	36.267 NOK	47.212 NOK	58.564 NOK	78.969 NOK	-2.145 NOK
1,2 m x 1,2 m	4 Ben (ca. 565 kg)	25.245 NOK	39.567 NOK	50.512 NOK	61.864 NOK	82.269 NOK	-3.245 NOK
1,5 m x 1,0 m	4 Ben (ca. 595 kg)	27.335 NOK	41.657 NOK	52.602 NOK	63.954 NOK	84.359 NOK	-3.245 NOK
1,5 m x 1,5 m	4 Ben (ca. 830 kg)	35.145 NOK	49.467 NOK	60.412 NOK	71.764 NOK	92.169 NOK	-4.345 NOK
2,0 m x 1,0 m	4 Ben (ca. 780 kg)	31.625 NOK	45.947 NOK	56.892 NOK	68.244 NOK	88.649 NOK	-4.345 NOK
2,0 m x 1,2 m	4 Ben (ca. 890 kg)	37.345 NOK	51.667 NOK	62.612 NOK	73.964 NOK	94.369 NOK	-4.345 NOK
2,0 m x 2,0 m	4 Ben (ca. 1355 kg)	56.045 NOK	70.367 NOK	81.312 NOK	92.664 NOK	113.069 NOK	-5.445 NOK
2,4 m x 1,2 m	4 Ben (ca. 1035 kg)	41.305 NOK	55.627 NOK	66.572 NOK	77.924 NOK	98.329 NOK	-5.445 NOK
3,0 m x 1,5 m	6 Ben (ca. 1580 kg)	57.805 NOK	72.127 NOK	83.072 NOK	94.424 NOK	114.829 NOK	-5.995 NOK
4,0 m x 2,0 m	8 Ben (ca. 2500 kg)	86.845 NOK	101.167 NOK	112.112 NOK	123.464 NOK	143.869 NOK	-7.645 NOK

¹ Overflate herdet og beskyttet mot sveisesprut. Inkl skala og diagonalt rutenett.

² Ingen beskyttelse mot sveisesprut. Du må bruke sveisespray for og beskytte bordet.

³ Redusert pris / tillegg refererer til pris i første kolonne av Professional Extreme 750.

⁴ Overflate hardhet og beskyttet mot sveisesprut. Inkl skala.

⁵ Bestem selv om du behøver diagonalt rutenett.

● Vare er produsert til lager

○ Vare blir produsert ved ordre

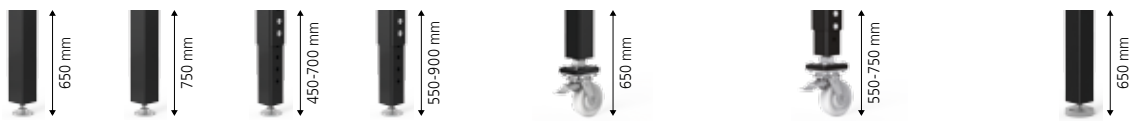

BORDBEN

Artikkel Nr.	280858.X 280857.X	2-280878.X 2-280877.X	2-280876.X	2-280879.X	2-280874.X
Bordhøyde	850 mm 950 mm	650 – 900 mm 750 – 1.100 mm	850 mm	750 – 950 mm	850 mm
Kapasitet pr bein	2.000 kg	2.000 kg	800 kg	800 kg	2.000 kg
Fin justering	50 mm	50 mm	20 mm	20 mm	50 mm
Ekstrakostnad pr bein	Inkludert Uten ekstra kostnad	539,- NOK	759,- NOK	979,- NOK	429,- NOK

* Ikke anbefalt for bord 3,0 x 1,5 m og 4,0 x 2,0 m.

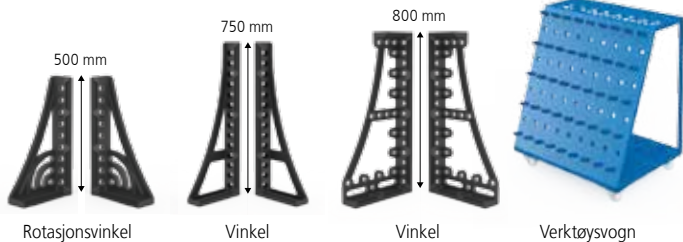

Rotasjonsvinkel	Vinkel	Vinkel	Verktøysvogn
brunert	Plasmanitret	Plasmanitret	
280164+65	280166+67.P	280144+46.P	280910

	1 x + 1 x		
1 x + 1 x	1 x + 1 x		1 x
1 x + 1 x	1 x + 1 x	1 x + 1 x	1 x

Uten diagonalt rutenett ⁵	PROFESSIONAL EXTREME 850 ⁴	
	Uten diagonalt rutenett ⁵	Med diagonalt rutenett
Redusert pris ³	Ekstra kostnad ³	Ekstra kostnad ³
-1.100 NOK ○ 3-285510	○ 1.100 NOK 3-285510.X8	○ 3.575 NOK 3-286010.X8
-1.100 NOK ○ 3-285525	○ 1.100 NOK 3-285525.X8	○ 3.575 NOK 3-286025.X8
-1.100 NOK ○ 3-285515	○ 1.100 NOK 3-285515.X8	○ 3.575 NOK 3-286015.X8
-1.100 NOK ○ 3-285535	○ 1.100 NOK 3-285535.X8	○ 3.575 NOK 3-286035.X8
-1.650 NOK ○ 3-285550	○ 2.200 NOK 3-285550.X8	○ 5.500 NOK 3-286050.X8
-2.200 NOK ● 3-285520	● 2.750 NOK 3-285520.X8	○ 5.500 NOK 3-286020.X8
-2.200 NOK ○ 3-285560	○ 3.300 NOK 3-285560.X8	○ 7.150 NOK 3-286060.X8
-2.750 NOK ○ 3-285545	○ 3.850 NOK 3-285545.X8	○ 10.450 NOK 3-286045.X8
-2.750 NOK ● 3-285530	● 3.300 NOK 3-285530.X8	○ 8.250 NOK 3-286030.X8
-3.300 NOK ● 3-285540	● 3.850 NOK 3-285540.X8	○ 10.450 NOK 3-286040.X8
-4.400 NOK ● 3-285555	● 7.700 NOK 3-285555.X8	○ 19.800 NOK 3-286055.X8

PRIS EKSEMPEL:

Professional Extreme 850 Uten diagonalt rutenett 2,0 x 1,0 m:
31.625 NOK + 2.750 NOK ekstra kostnad 850 uten diagonal rutenett = 34.375 NOK

Professional Extreme 850 Med diagonalt rutenett 2,0 x 1,0 m:
31.625 NOK + 5.500 NOK ekstra kostnad 850 på diagonal rutenett = 37.125 NOK

TILBEHØRSETT 283999

(Gratis i alle sett)



FORDELSPAKKE

PROFESSIONAL EXTREME 750
2400 x 1200 x 200 mm

93.445 NOK

Artikkel-Nr. 2-288230.XD7

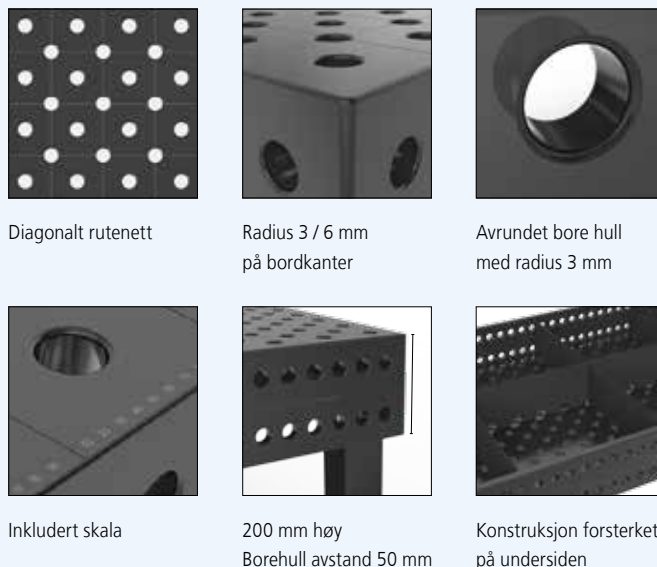
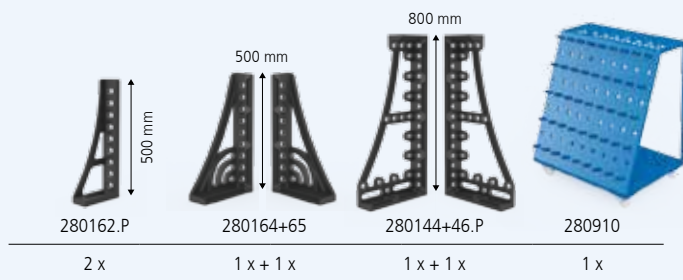
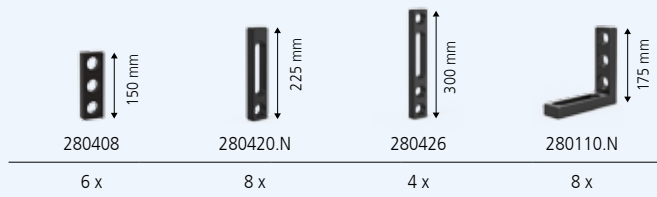
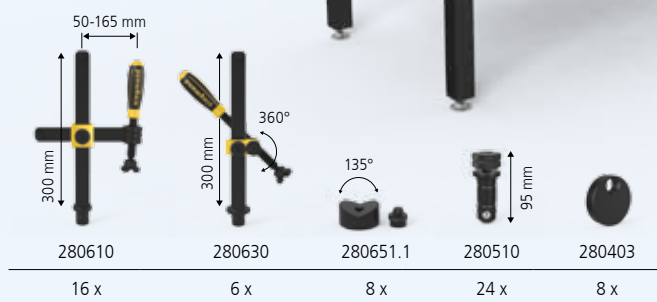

BASIC 28

HØY STÅL KVALITET S355J2+N (ST 52/3)

28

Materiale:
Stål S355J2+N (St 52/3)

Borehull Ø 28 mm
Bord tykkelse 24,5 – 27 mm

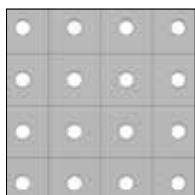

SYSTEM 28

Rutenett 100x100 mm
M12 gjenger på alle 4 sider hver 200 mm
Bord tykkelse ca. 24,5 – 27 mm
Radius 3 / 6 mm på bord kantene
Avrundet bore hull med radius 3 mm



BASIC 28¹

BASIC-SETT 1.2 7.645 NOK
BASIC-SETT 2.2 10.945 NOK
BASIC-SETT 3.2 18.645 NOK

Bord størrelse	Inkludert		2-281200.2	2-281300.2	2-281400.2
1,5 m x 1,0 m	4 Ben	9.845 NOK	17.490 NOK	20.790 NOK	28.490 NOK
Artikkel-Nr.	(ca. 370 kg)	2-281035	281235.2	281335.2	281435.2
2,0 m x 1,0 m	4 Ben	12.045 NOK	19.690 NOK	22.990 NOK	30.690 NOK
Artikkel-Nr.	(ca. 495 kg)	2-281020	281220.2	281320.2	281420.2
2,4 m x 1,2 m	6 Ben	16.995 NOK	24.640 NOK	27.940 NOK	35.640 NOK
Artikkel-Nr.	(ca. 700 kg)	2-281030	281230.2	281330.2	281430.2
3,0 m x 1,5 m	6 Ben	20.845 NOK	28.490 NOK	31.790 NOK	39.490 NOK
Artikkel-Nr.	(ca. 1080 kg)	3-281040	281240.2	281340.2	281440.2

¹ Ingen beskyttelse mot sveisesprut.
Du må bruke sveisespray for og beskytte bordet.

- Vare er produsert til lager
- Vare blir produsert ved ordre

TILBEHØRSETT 283999

(Gratis i alle sett)

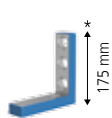
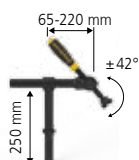

SIDE STOPPER



SETT	Tvinge	Bolt	Anslag	Vinkel	Vinkel	Gjengebolt	Anslag
Material	brunert	brunert	brunert	lakkert / pulverlakk	brunert	brunert	galvanisert
Artikkel	280604	280510	280420.Y	280110.GB	280162	280543	160415
Basic Sett 1.2	4 x	8 x	6 x	2 x		8 x	8 x
Basic Sett 2.2	8 x	12 x	8 x	4 x		8 x	8 x
Basic Sett 3.2	10 x	18 x	10 x	6 x	4 x	8 x	8 x

Alle tilbehør til Siegmund System 28 passer til Basic 28.

* Sveisebord tilbehør fra den gamle katalogen.

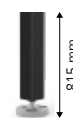

BORDBEN

Bein basic

Bein høydejusterbare

Bein med hjul og brems²

Bein høydejusterbare med hjul og brems²

Ben med gulvforankring

Artikkel Nr.	161856	2-160877.X	2-161855	2-160879.X	2-160874.X
Bordhøyde	850 mm	600 – 1.000 mm	850 mm	650 – 950 mm	850 mm
Kapasitet pr bein	1.000 kg	1.000 kg	200 kg	200 kg	1.000 kg
Fin justering	50 mm	40 mm	50 mm	40 mm	50 mm
Ekstrakostnad pr bein	Inkludert	473,- NOK	528,- NOK	792,- NOK	539,- NOK

² Kun anbefalt på bord med 4 bein.

SPENNENDE VIDEOER OG PRAKTISKE EKSEMPLER

www.siegmund.com/movies



Slagtesten – hardhet sammenligning
av forskjellige materialer:

www.siegmund.com/Vimpacttest

Påvirknings effekten ble gjort på stål St 37/2.



Siegmund i praksis –
Del 1 av Killstress Design:

www.siegmund.com/Vkillstress1



Trolig det hardeste
sveisebordet i verden:

www.siegmund.com/Vhardness

BESØK OSS PÅ MESSE STAND!

Overbevis deg selv om
kvaliteten på våre produkter.

Metav Düsseldorf
23.02.2016 – 27.02.2016

Tube Düsseldorf
04.04.2016 – 08.04.2016

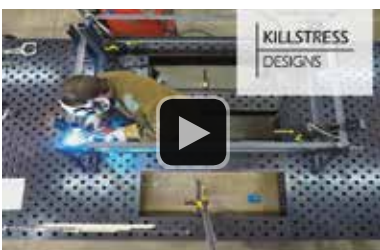

Fortsettelse følger –
Del 2 av Killstress Design:

www.siegmund.com/Vkillstress2



West Coast Customs –
Bil verksted i USA:

www.siegmund.com/Vwcc



Opplev messe følelsen
med Siegmund:

www.siegmund.com/Vexhibition

SYSTEM 16

VERKTØY PAKKE ...

PAKKE 1

1 x 160161 Rotasjonsvinkel 250 mm
1 x 160163 Rotasjonsvinkel 250 mm
 4 x 160510 Bolt (gratis)

1.958 NOK

Artikkel-Nr. 2-163030

PAKKE 2

2 x 160360.P Vinkel 500 mm
8 x 160560 Forbindelsesbolt
 8 x 160740 Magnet bolt (gratis)

6.930 NOK

Artikkel-Nr. 2-163031



GRATIS



GRATIS

SYSTEM 28

... SLUTTEN PÅ ÅRET

PAKKE 3

1 x 280164 Rotasjonsvinkel 500 mm
 1 x 280165 Rotasjonsvinkel 500 mm
 4 x 280510 Bolt (gratis) 🎁

4.290 NOK

Artikkel-Nr. 2-283030

PAKKE 4

2 x 280706 Hurtigspenner
 2 x 280707 Hurtigspenner
 4 x 280740 Magnet bolt (gratis) 🎁

2.156 NOK

Artikkel-Nr. 2-283031



GRATIS



GRATIS



DIN BESTILLING

FAX: (+47) 51 48 11 39



FORESPØR NÅ!

Få tilsendt vår nye produkt katalog (640 sider) gratis. Opplev hele produkt sortimentet.

Antall	Artikkel Nr.	Beskrivelse	Pris pr Stk	Total pris
	2-168235.X7	Professional Extreme 750 system 16 (Side 9)	40.645 NOK	
	2-288230.XD7	Professional Extreme 750 system 28 (Side 11)	93.445 NOK	

- Ring meg!
- Jeg er interessert i leasing for måneder
- Jeg vil ha mer produkt informasjon

Alle priser er oppgitt fra fabrikken ekskl. Mva, pakking, frakt og avgifter.
TForbeholdt mot pris og tekst feil. Minimum ordreverdi: 1.000,-

All tekster, bilder og designelementer er kopibeskyttet av Bernd Siegmund GmbH. Ingen del av denne flyeren kan bli redigert analogt eller digitalt, eller i en annen modus, kan være multiplisert eller publiseres ut av flyer uten skriftlig samtykke fra den juridiske eier. Straffbare handlinger er tiltalt.

- Vennligst send meg den nye katalogen
Språk: Antall:

Adresse / firma stempel

Kontaktperson / signatur

DIN PARTNER FOR SVEISEBORD OG OPPSPENNINGSUTSTYR:

PRODUSENT

Bernd Siegmund GmbH
Aehrenstrasse 29
D - 86845 Grossaitingen
TEL: (+49) 0 82 03 / 96 07 - 0
FAX: (+49) 0 82 03 / 96 07 - 33
E-Mail: info@siegmund.com
www.siegmund.com

FORHANDLER

PR Maskin AS
PB 82
NO - 4356 Kverneland
TEL: (+47) 51 48 62 09
FAX: (+47) 51 48 11 39
E-Mail: info@prmaskin.no
www.prmaskin.no

PRMASKIN AS