

NYHED! DALI-2 TRYKKNAPPER FOR
SIMPEL MANUEL OVERSTYRING

STYR LYSET PÅ EN FREM TIDSORIENTERET OG EFFEKTIV MÅDE. **ESY!**

DALI-2

AUTOMATISERING I FLERE RUM AD GANGEN LET AT IMPLEMENTERE:

- APC-tilstedeværelsessensorer med integreret styreenhed
- BMS-tilstedeværelsessensorer som inputenheder
- Ekstra: Løsninger til enkeltrum med DALI-transmission

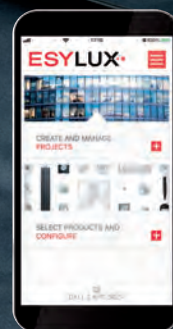

ESY-APP!

Nem konfiguration af projekter,
administrer og dokumenter på farten.

MED DALI-2 IND I FREMTIDEN

ÉN STANDARD FOR ALLE MULIGHEDER

Enhver, der ønsker at implementere intelligent lysstyring i kontorer, uddannelsesinstitutioner og sundhedsinstitutioner, kan ikke længere undgå den internationale DALI-standard IEC 62386.

Den digitale kommunikationsprotokol giver uovertruffen fleksibilitet med individuel adressering og styring af såvel individuelle armaturer og grupper med flere armaturer. Samtidig forenkler DALI-2 planlægning og installation sammenlignet med konventionelle belysningsanlæg og gør det muligt at ændre konfigurationen med software uden nogen hardwaretilpasning.

INTEROPERABILITET PÅ TVÆRS AF PRODUCENTER

Udviklingen mod DALI-2 har desuden banet vejen for standarden med henblik på en sikker fremtid. Ud over yderligere forbedret funktionalitet er der nu sikret interoperabilitet mellem enheder fra forskellige producenter, hvilket gør projektledere i stand til at sammensætte en løsning ud fra de bedste enheder.

Førstevalg til styringen: DALI-2-tilstedeværelsessensorer fra ESYLUX. De øger livskvaliteten og energieffektiviteten på enhver arbejdsplads, tilbyder det største mulige udvalg af funktioner i en meget kompakt form – og en enkel konfiguration via ESY-App!

FORDELE VED DALI-2

- Internationalt godkendt, åben standard
- Interoperabilitet på tværs af producenter
- Individuel adressering og styring:
 - op til 64 betjeningsanordninger, 64 styre- og indgangsenheder
 - op til 16 grupper
 - op til 16 scener
- Omkonfiguration via software uden hardwaretilpasning
- Tovejskommunikation med statusfeedback
- Robust buskommunikation med kollisionsregistrering
- Kan anvendes som undersystem (f.eks. med KNX)
- Optimal dæmpningsfunktion af LED-belysning
- Installation med reduceret materiale- og arbejdsindsats:
 - Kun ét kabel til alle enheder (inkl. styreledning og strømforsyning)
 - Ofte anvendelse af eksisterende ledninger
 - Ledningsføring i linje-, stjerne- eller træstruktur
 - Polaritetsfri ledningsføring
 - Oprettelse af grupper via software uden ledningsføring

DECENTRAL STYRING I FLERE RUM AD GANGEN

DET SPARER DU MED DECENTRAL STYRING FRA ESYLUX:

- Lave systemomkostninger pga. enkel integration af prisbillige BMS-sensorer
- Ingen styreskabskomponenter/planlægningsjusteringer
- Nem ibrugtagning og konfiguration via smartphone (ingen tablet, ingen pc, ingen særlig software)
- Tilpasser sig til forskellige rumsituationer uden yderligere hardware via fleksibelt gruppeskift
- Op til 90 % hurtigere dokumentation ved automatisk at gemme alle projektindstillinger via appen



INTELLIGENT OG EFFEKTIV

04

Overblik over fordelene ved decentral DALI-2-løsninger fra ESYLUX



STYRING I FLERE RUM AD GANGEN

06

Decentralt styrende APC-tilstedeværelsessensorer med BMS-tilstedeværelsessensor som inputenheder



FLERE FUNKTIONER FOR HVER ZONE

10

Den fleksible gruppestyring af APC-tilstedeværelsessensorerne

CENTRAL BYGNINGSSTYRING



SMART INPUT PÅ ALLE NIVEAUER

28

BMS-tilstedeværelsessensorer i tredjepartudbyderes bygningsstyringssystemer

ENKELTRUMSSTYRING



GANSKE ENKELT DALI: BROADCAST

30

Løsninger til enkeltrum uden adressering

INTELLIGENT OG EFFEKTIV

DECENTRALE DALI-2-LØSNINGER FRA ESYLUX

OPTIMALE LYSFORHOLD MED MAKSIMAL ENERGIEFFEKTIVITET

Tilstedeværelses- og lyssensorer fra ESYLUX sikrer de bedste lysforhold og energieffektiv implementering på alle arbejdspladser. Afhængigt af den variant, der anvendes af:

- SymbiLogic-teknologi til energieffektiv Human Centric Lighting (HCL)
- Tilstedeværelses- og dagslysfhængig konstantlysregulering

STYRING AF OP TIL 16 GRUPPER I FLERE RUM AD GANGEN

APC-tilstedeværelsessensorerne (APC: Application Controller) styrer med integreret styreenhed og busspændingsforsyning op til 16 lysgrupper og har adskillige konfigurationsmuligheder, f.eks.:

- Adaptiv funktion
- Fleksibelt gruppeskift ved skiftende udnyttelse af rummet
- Lysregulering med offset
- Orienteringslys

NEM MANUEL OVERSTYRING

Via 230V- eller DALI-2 trykknapper kan brugeren, til enhver tid, overstyre automationen ifølge egne ønsker:

- Op til 16 scener i forskellige situationer
- Juster lysstyrken og, ved hjælp af SymbiLogic, også lysfarven
- Manuel dæmpning kan ændre lysstyrkens indstillingsværdi (automatiseringen fortsætter)
- Individuel konfiguration: DALI-2 sensorer med indbyggede tryknap-input eller separat DALI-2 tryknap med op til 8 individuelle tryk

ENERGIEFFEKTIV TÆND/SLUK-FUNKTION

APC-sensorenes ekstra koblingsudgang muliggør integration og tilstedeværelsesafhængig tænd/sluk af konventionelle enheder. For eksempel til:

- Tænd/sluk af HVAC eller konventionelle armaturer
- Energieffektiv Power cut-off af DALI-armaturer

STYRING EFTER UGEDAG OG KLOKKESLÆT

Forskellige tidspunkter, forskellige lyskrav – DALI-2-løsninger fra ESYLUX giver derfor tidsafhængig styring f.eks. ved:

- Forskellige driftstilstande
- Natlamper og orienteringslys
- Natdrift

SPECIALFUNKTIONER

Afhængigt af rumudnyttelsen kan der opstå særlige krav. Det er derfor også nyttigt med afbryderstyrede:

- Centrale funktioner
- Alarmfunktioner

NEM KONFIGURATION VIA SMARTPHONE OG ESY-APP

STYRING I FLERE RUM AD GANGEN

APC-TILSTEDEVÆRELSESENSORER MED INTEGRERET STYREENHED

APC-tilstedeværelsessensorerne (APC: Application Controllers) er det intelligente koblingspunkt i DALI-2-løsningerne fra ESYLUX og udnytter standardens fulde potentiale: De kombinerer styreenhed, busspændingsforsyning, multisensorer og afbryderindgange og muliggør selvstændig styring af op til 16 grupper i flere rum ad gangen uden et komplekst bygningsautomatiseringssystem.

Desuden forenkler de planlægning og installation ved at samle komponenterne i blot et enkelt hus. Flere udvidelsesfaser giver mange funktioner for større komfort og energieffektivitet.



KOMPAKT YDEEVNE

- Integreret DALI-styreenhed og DALI-busspændingsforsyning (250 mA)
- Passive infrarøde sensorer til registrering af tilstedeværelse og lyssensorer
- Integreret koblingsudgang til HVAC eller ekstra belysning (16 A relæ, potentialfri)
- Hurtig montering i nedsænkede lofter uden ekstra tilbehør med standardbor (Ø 68 mm)
- Detekteringsområder på Ø 8, 24 og 32 m
- Tovejskommunikation via integreret Bluetooth-modul
- 4 indgange til konventionelle kontakter (potentialudlignet):
 - Eksisterende 230V tryk kan bruges direkte!
- Alternativ: DALI-2 trykknapper fra ESYLUX kan integreres direkte via DALI bus
 - Tilgængelig med op til 8 individuelle trykknapper

OP TIL 16 LYSGRUPPER

- Individuel styring af op til 16 grupper
- Fuldautomatisk, halvautomatisk, manuel overstyring (16 scener)
- Tilstedeværelses- og dagslysafhængig konstantlysregulering
- Gruppestyring med offset dæmpningszoner mulig
- Manuel justering af lysstyrkens indstillingsværdi
- Basisbelysning med natlamper og orienteringslys
- Fleksibelt gruppeskift
- Tænd/sluk af HVAC og 230 V lamper

TIDSFUNKTIONER

- Ugedags- og klokkeslætsafhængig styring
- Automatisk lysstyrkeregulering
- Automatisk trappebelysning
- Power cut-off til DALI-drivere
- Adaptiv funktion
- Centrale funktioner

HUMAN CENTRIC LIGHTING

- SymbiLogic (energieffektiv HCL)
- Natdrift
- Alarmfunktioner

COMPACT APC30 HCL



COMPACT APC20



COMPACT APC10



APC-TILSTEDEVÆRELSESENSORER – DALI-2 BUSKOMMUNIKATION

APC-tilstedeværelsessensorer (APC: Application Controller = styreenhed) fra ESYLUX samler de vigtigste af dem i blot en enkelt enhed. Med deres sensorer registrerer de tilstedeværelse og lysstyrke og overtager samtidig den direkte styring af betjening-anordningerne.

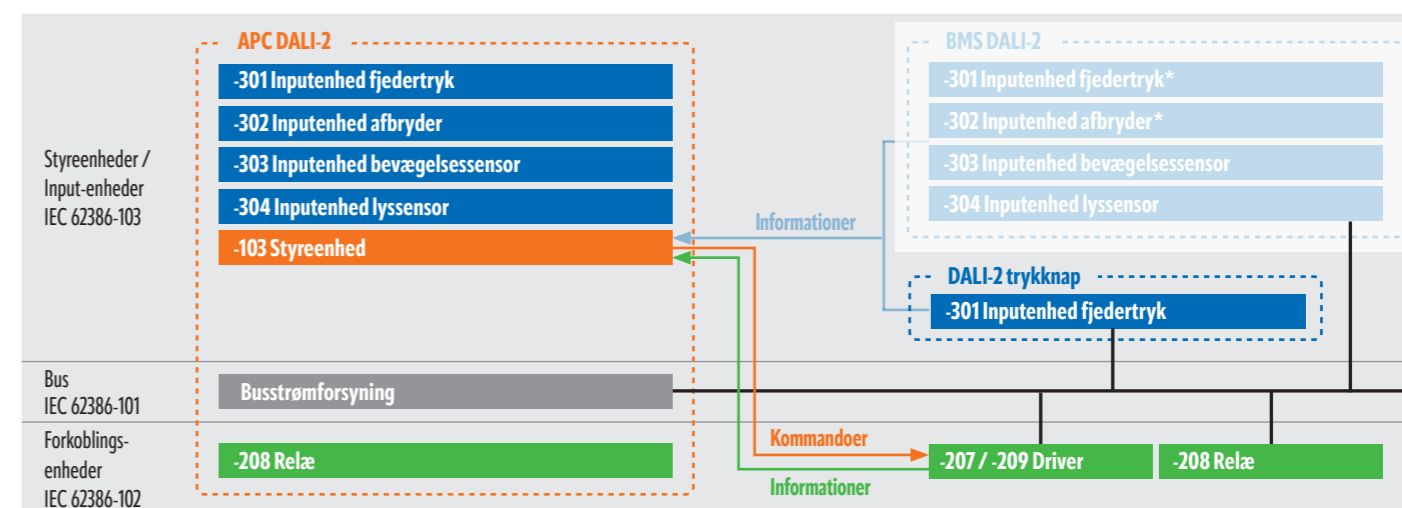

* Ikke inkluderet i COMPACT MINI BMS DALI-2 detektoren.

BMS-TILSTEDEVÆRELSESENSORER SOM INPUTENHEDER

BMS-tilstedeværelsessensorer (BMS: Building Management System) fuldender APC-tilstedeværelsessensoren (APC: Application Controller) i et anlæg, fordi den kun registrerer tilstedeværelse i sin egen rumzone og måler lysstyrken.

Ved hjælp af integrerede tilstedeværelses- og lyssensorer og ekstra afbryderindgange giver BMS-tilstedeværelsessensorerne (BMS: Building Management System) de nødvendige oplysninger fra alle andre områder – og skaber dermed grundlaget for den individuelle styring af alle 16 grupper. Designvarianterne fra COMPACT-, FLAT- og COMPACT MINI-serierne indeholder således løsninger til forskellige æstetiske behov.



COMPACT-SERIEN

- Integrerede tilstedeværelses- og lyssensorer
- Todelt hus til nem installation
- 2 potentialfri indgange til konventionelle kontakter
- Registreringsrækkevidder på Ø 8, 24 eller 32 m

FLAT-SERIEN

- Integrerede tilstedeværelses- og lyssensorer
- Fladt, elegant design (rundt eller firkantet)
- 1 potentialfri indgang til konventionelle kontakter
- Registreringsområde på Ø 8 m

COMPACT MINI-SERIEN

- Integrerede tilstedeværelses- og lyssensorer
- Særligt lille udformning til diskret drift
- Registreringsområde på Ø 8 m

BMS-TILSTEDEVÆRELSESENSORER – DALI-2 BUSKOMMUNIKATION

Med integrerede tilstedeværelses- og lyssensorer samt afbryderindgange forener BMS-tilstedeværelsessensorer (BMS: Building Management System) alle vigtige inputenheder i henhold til DALI-2-standarden i blot et enkelt hus – og forenkler på den måde ligeledes planlægningen og installationen.

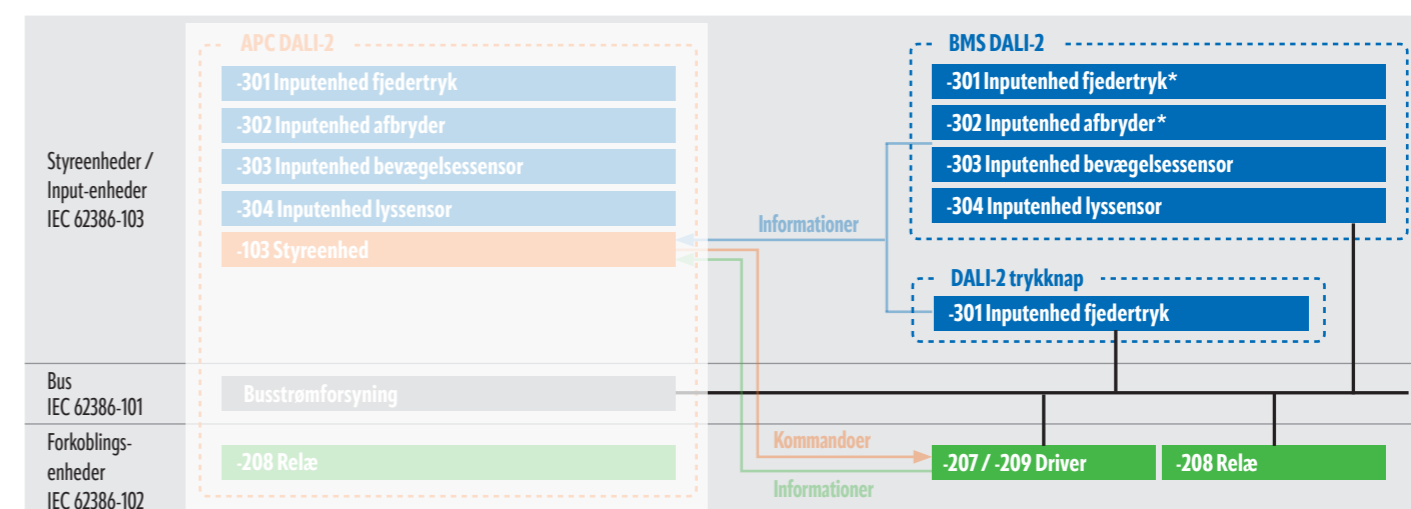

* Ikke inkluderet i COMPACT MINI BMS DALI-2 detektoren.

NEM OPSÆTNING VIA ESY-APP

GRUPPERER OG PARAMETERINDSTILLER DE DECENTRALE DALI-2-LØSNINGER VIA APC-TILSTEDEVÆRELSESENSORERNE

Med den overskuelige ESY-App fra ESYLUX kan belysningsanlægget konfigureres og parameterindstilles på næsten ingen tid. Uanset om det er hurtig registrering af adresserede enheder, gruppering via hurtig tildeling eller sceneredigeringsenheden – har DALI aldrig været så nemt!

Kommunikationen finder sted mellem ESY-Appen og APC-tilstedeværelsessensoren (APC: Application Controller) for det respektive anlæg, som gemmer alle indstillinger. Dens integrerede Bluetooth-modul er designet til tovejskommunikation. Dette muliggør ikke blot parameterindstilling, men også udlæsning af vigtige parametre direkte via smartphone.



FLERE FUNKTIONER FOR HVER ZONE

DEN FLEKSIBLE GRUPPESTYRING AF APC-TILSTEDEVÆRELSSESSENSORERNE

Uanset om det er adaptiv funktion, orienteringslys eller tidsstyret natdrift: I alle områder af bygningen drager brugerne fordel af en lysstyring, der er skræddersyet til de specifikke behov på stedet. APC-tilstedeværelses-sensorerne (APC: Application Controller) muliggør sammen med BMS-tilstedeværelses-sensorerne (BMS: Building Management System) opbygningen af intelligente lysgrupper i alle sektioner – og gennem deres mange forskellige funktioner en individuel behovsorienteret belysning i hvert rum.

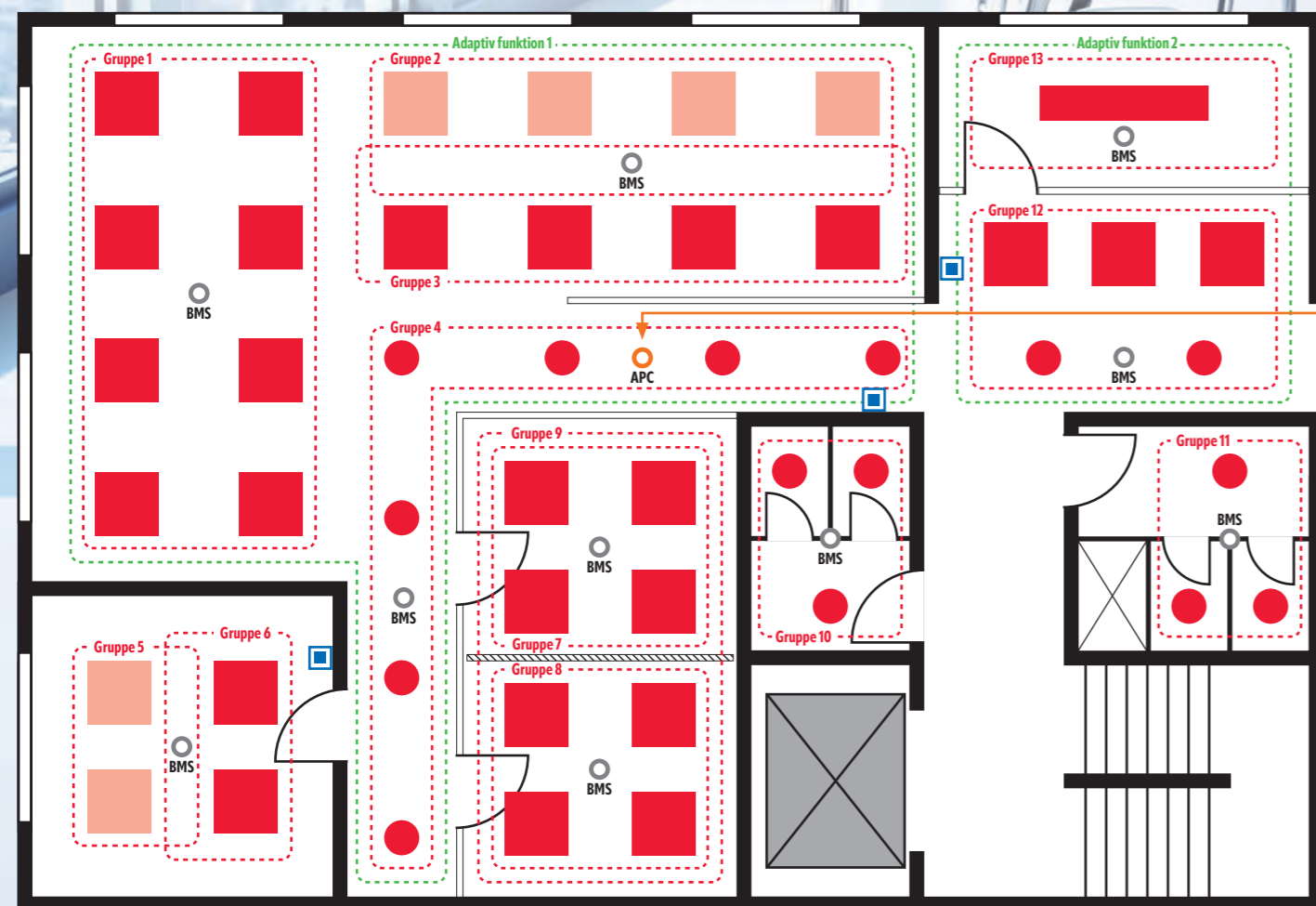

- Lamper
- Tilstedeværelses-sensorer
- DALI-2 trykknop

I planlægningseksemplet styrer APC-tilstedeværelses-sensorerne 13 grupper i et bygningsafsnit (mulighed for op til 16 grupper)

- Gruppe 1, 2, 3** Storkontor
- Gruppe 4** Gang
- Gruppe 5, 6** Individuelt kontor
- Gruppe 7, 8, 9** Mødelokale 1 (med skillevej)
- Gruppe 10, 11** WC
- Gruppe 12** Modtagelsesområde
- Gruppe 13** Mødelokale 2

Antal	Produkt navn	Art.-nr.
1	PD-C 360bt/8 APC10 PS plus DALI-2	EP10428142
2	PD-C 360/24 BMS DALI-2	EP10428210
3	PD-C 360/8 BMS DALI-2	EP10428203
5	PD-C 360/8 mini BMS DALI-2	EP10423048
31	CELINE-2 PNL 625 DDP OP 4000 840 IP20 ELC	EQ10132377
31	DRIVERSÆT 30 W R45 DALI-2	EQ10127793
3	PUSH BUTTON x8 DALI-2 WH	EP10431630
15	ELSA-2 DL 225 OP 110° 1800 840 WH DALI	EO10298950



FUNKTIONER

SymbiLogic (Human Centric Lighting) og konstantlysregulering	12
Enkel gruppeopbygning og lysregulering med offset	14
Fleksibelt gruppeskift	16
Adaptiv funktion og tænd/sluk af 230 V armaturer, HVAC + DALI POWER CUT-OFF	18
Nem overstyring og dæmpning med justering af indstillingsværdi	20
Basisbelysning med natarmaturer og orienteringslys	22
Alternative driftstilstande og natdrift	24
Central overstyring og alarmfunktioner	26



APC30 HCL

SYMBOLOGIC TEKNOLOGI

ADAPTIV HCL-LYSREGULERING TIL ENERGIEFFEKTIVT HUMAN CENTRIC LIGHTING

Human Centric Lighting er den bedste belysning til mennesker indendørs. Med dagslyslignende lysstyrke- og lysfarvegradienter forbedrer den velvære, vitalitet og koncentration. Samtidig stabiliserer den dags-/natterytmen, giver folk mulighed for at sove bedre og gavner således også deres helbred.

For at implementere Human Centric Lighting på en energieffektiv og således fremtidsorienteret måde har ESYLUX udviklet SymbiLogic-teknologien: Den realiserer en tilstedeværelses- og dagslysfhængig lysregulering med adaptiv Human Centric Light og overfører dermed det gennemprøvede koncept med konstantlysregulering til den mest moderne form for indendørs belysning. Medarbejderne på arbejdspladsen føler sig simpelthen bedre tilpas – og den intelligente styring skåner både budgettet og naturressourcerne.



DØGNRYTMETILPASNINGER I KONTORMILJØER

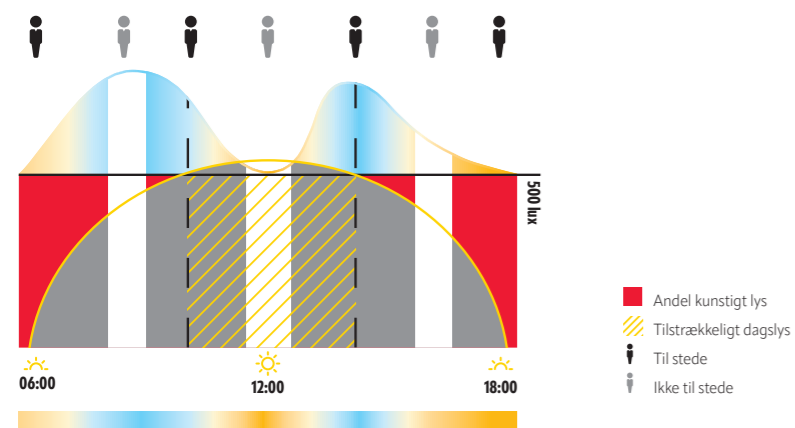

Ved at ændre belysningsstyrken og -farven midt på dagen virker døgnrytmetilpasningen i kontorer specifikt mod den typiske træthed ved middagstid.

ELLER I SUNDHEDS- OG UDDANNELSESINSTITUTIONER

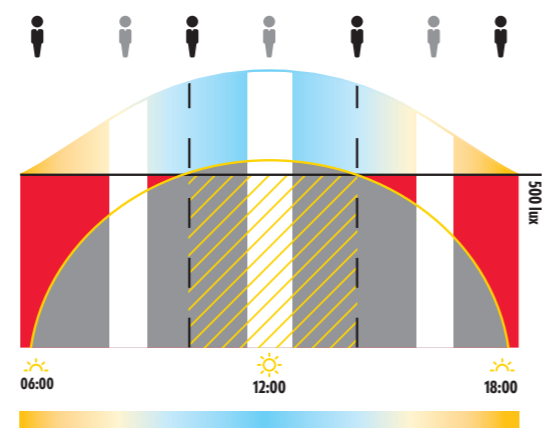

SymbiLogic giver samtidig en lysgradient, der ideelt simulerer den naturlige dynamik på en solskinsdag. Den er f.eks. velegnet til ældreboliger eller gymnasieskoler.



Kan varieres efter ugedag og klokkeslæt (APC30 HCL, APC20):

- Lysstyrkens indstillingsværdi
- Efterløbstid
- SymbiLogic aktiv/inaktiv (APC30 HCL)



APC30 HCL



APC20



APC10

KONSTANT LYSREGULERING

TILSTEDEVÆRELSES- OG DAGSLYSAFHÆNGIG STYRING MED FAST LYSFARVE

En intelligent lysstyring tænder kun for lyset, når der er menneskelig tilstedeværelse, og skruer kun så meget op for lyset, som det allerede forekommende dagslys kræver. Resultatet er en tilstedeværelses- og dagslysfhængig konstantlysregulering – det mest energieffektive styringskoncept ved en belysning med fast lysfarve.

Tilstedeværelsessensorer fra ESYLUX udgør til dette formål gennemprøvede kvalitetssensorer. De registrerer menneskelig tilstedeværelse ved hjælp af strålingsfri passiv infrarød teknologi og måler pålideligt den aktuelle lysstyrke på arbejdspladsen ved hjælp af en integreret lyssensor. På denne måde sparer de ikke kun energi, men øger desuden komforten. Folk behøver ikke at bekymre sig om noget og kan koncentrere sig udelukkende om deres opgaver.

TILSTEDEVÆRELSES- OG DAGSLYSAFHÆNGIG KONSTANTLYSREGULERING

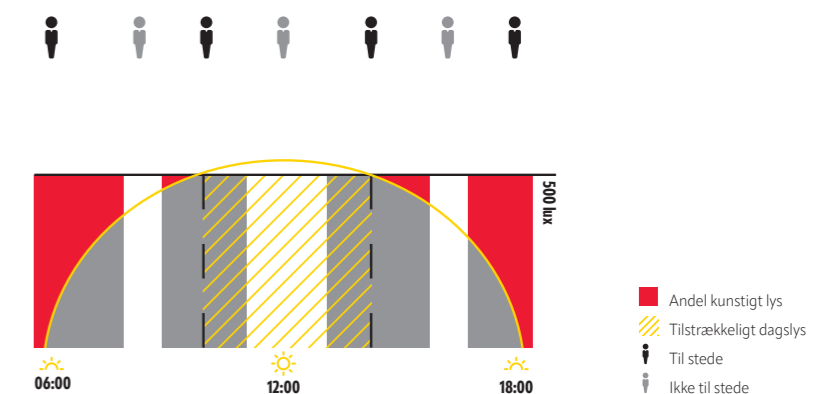

Den mest energieffektive form for lysstyring: En tilstedeværelsessensors tilstedeværelses- og dagslysfhængige konstantlysregulering.



ENKEL GRUPPEDANNELSE

HURTIG TILDELING FOR HVER RUMZONE

De decentrale DALI-2-løsninger fra ESYLUX muliggør hurtig ibrugtagning med fabriksindstillinger og kun én gruppe i broadcast-tilstand. ESY-Appen gør det særligt nemt at oprette separate grupper af armaturer og APC- eller BMS-tilstedeværelsessensorer til individuel lysstyring i hver rumzone: Betjeningsenheder signalerer med et kort blink, når de er valgt via appen, og i den efterfølgende hurtige tildeling kan hver busdeltager tildeles den ønskede gruppe med et enkelt tryk på en knap – så nemt er det.



Hvis der vælges betjeningsenheder via appen, signalerer de dette med et kort blink.

INDIVIDUEL LYSREGULERING I HVER ZONE

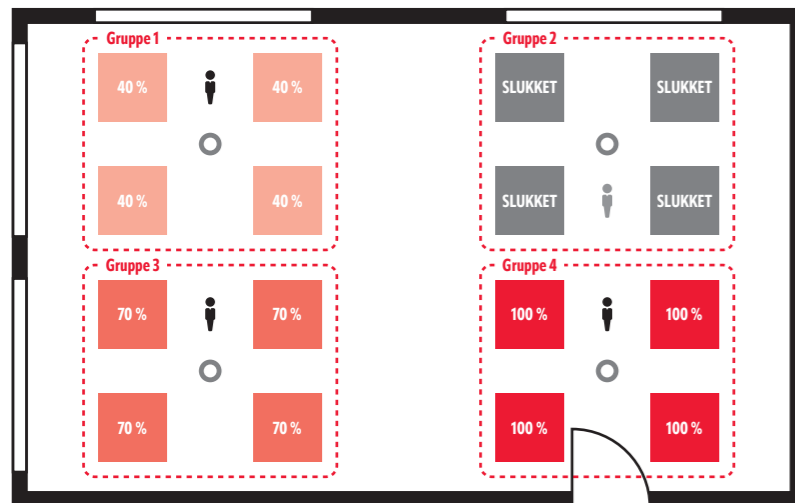

Hver tilstedeværelsessensor sørger ved hjælp af integrerede passive infrarøde sensorer og lyssensorer for en individuel tilstedeværelses- og dagslysafhængig lysregulering i sin egen zone. Hvis der ikke er nogen til stede, som i gruppe 2-zonen, forbliver belysningen slukket.



ZONEINDDDELT LYSSTYRING

ENERGIEFFEKTIV OPDELING I ZONER

Hver tilstedeværelsessensor sørger for individuel lysregulering i sit eget område. Området inddelles i zoner og systemet sørger selv for en %-vis forskel i lysniveau i forhold til den styrende zone. Dette kaldes offset. Armaturerne i nærheden af vinduet dæmpes således mere end de inderste armaturer under lysstyringen - og tilpasses dermed endnu mere individuelt til dagslyset!

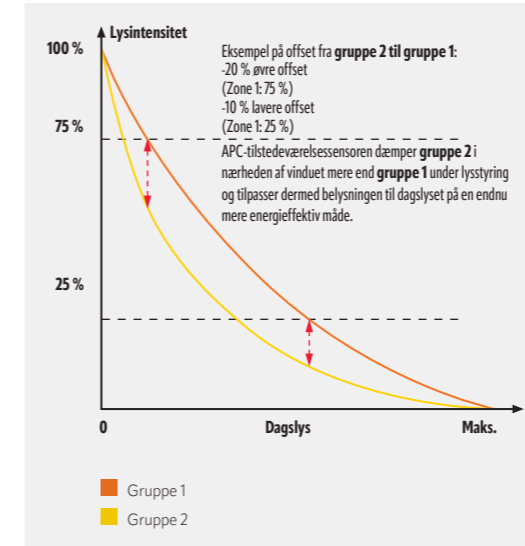

INDIVIDUEL LYSREGULERING MED OFFSET

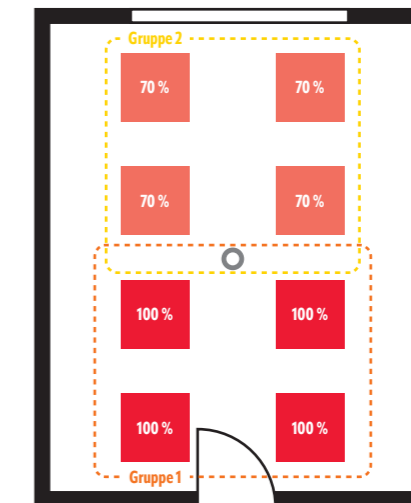

På grund af offset mellem zonerne dæmper APC-tilstedeværelsessensoren belysningsarmaturerne nær vinduerne mere end dem inde i rummet.



FLEKSIBELT GRUPPESKIFT

NEM TILPASNING TIL SKIFTENDE BRUG AF RUM

Moderne rumkoncepter giver ofte mulighed for skiftende brug af visse områder, afhængigt af forskellige anvendelsessituationer. Takket være konceptet med fleksibelt gruppeskift kan de decentralt styrede DALI-2-løsninger fra ESYLUX konfigureres optimalt til dette formål.

Armaturerne i et område tildeles flere grupper via ESY-Appen samtidigt. Afhængigt af situationen aktiverer en af op til tre afbrydere – der er tilsluttet en APC-tilstedeværelsessensors afbryderindgange – et andet gruppescenarie. Udløseren kan være aktivering af en lyskontakt eller åbning og lukning af en foldedør. En fordel i forhold til DALI-scener: Lysreguleringen stoppes ikke derved, men fortsætter blot med at køre energieffektivt!

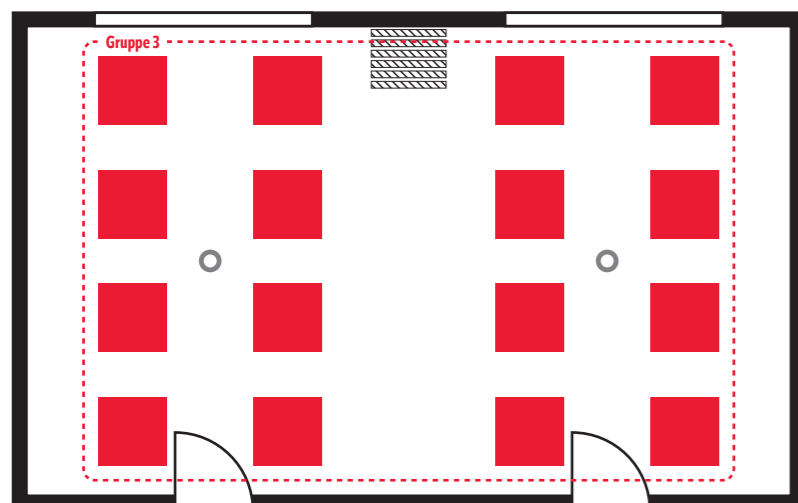
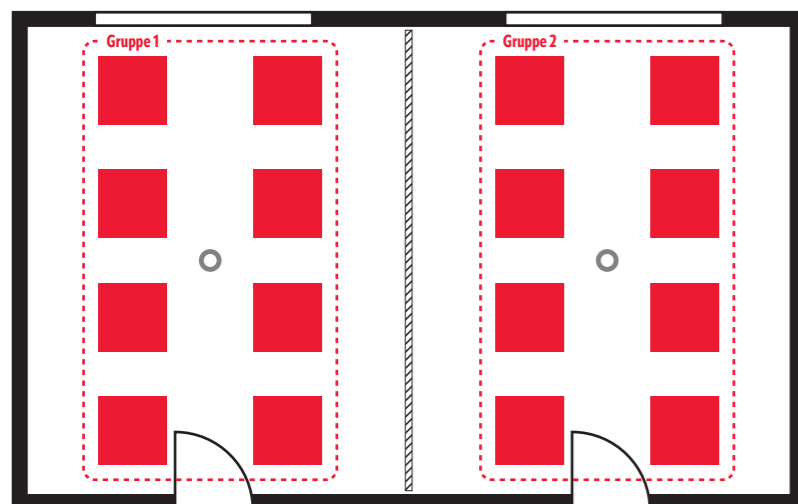

SCENARIO 1 FOR GRUPPESKIFT: SKILLEVÆG LUKKET

I scenarie 1 deler en lukket skillevæg et rum i to halvdele. Armaturerne i hver af de to rumhalvdele er tildelt en anden gruppe. Tilstedeværelsessensorerne realiserer en individuel lysregulering i begge grupper.

SCENARIO 2 FOR GRUPPESKIFT: SKILLEVÆG ÅBEN

Alle armaturer og tilstedeværelsessensorer i rummet er de-suden tildelt gruppe 3, som stadig er inaktiv i scenarie 1.

Åbning af foldedøren aktiveres via afbryderindgangen på tilstedeværelsessensoren i gruppe 3 og deaktiverer samtidig de tidligere grupper 1 og 2. Resultatet: Derved opnås en ensartet og således harmonisk lysregulering i hele rummet.

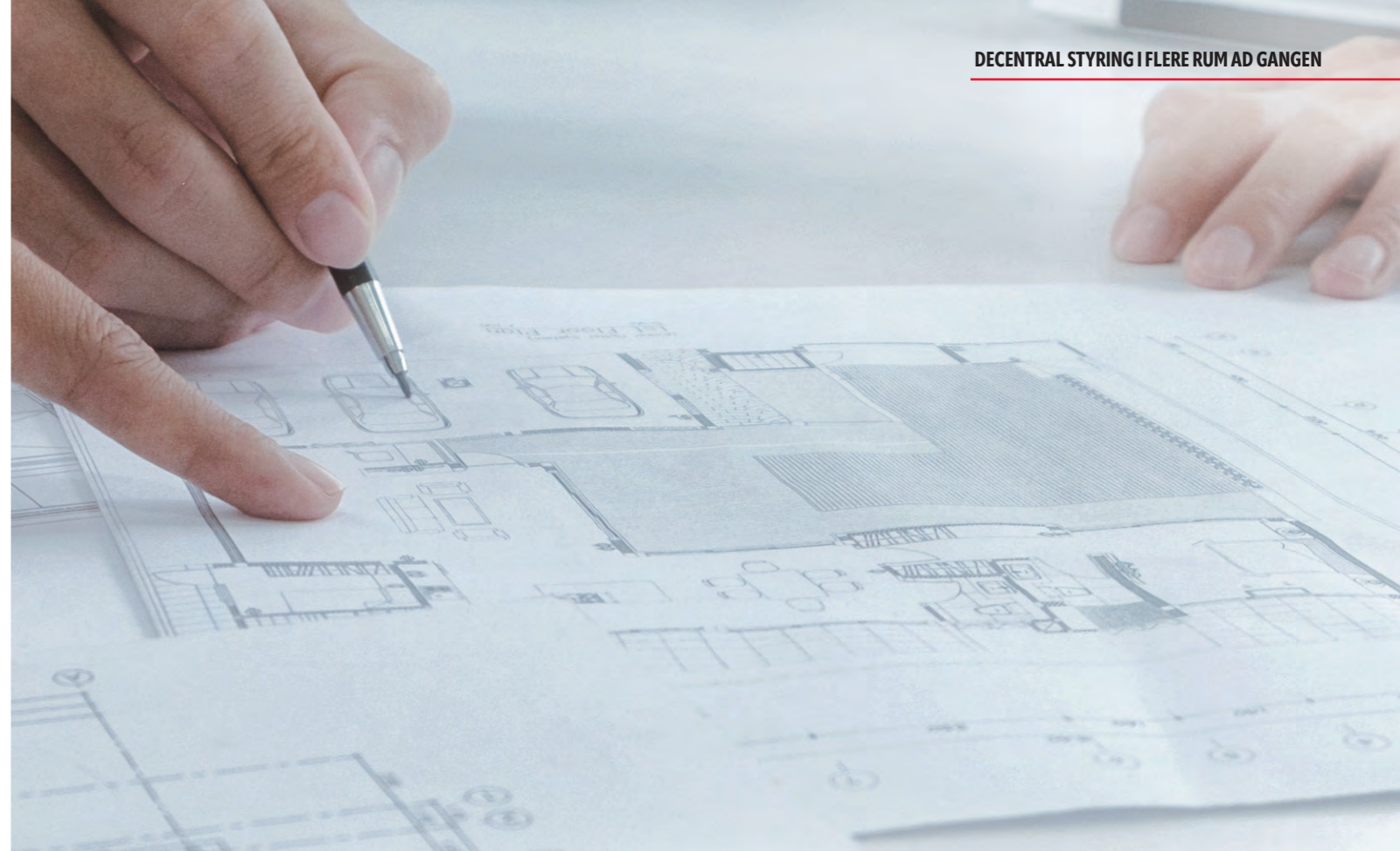

KLASSEVÆRELSE MED GRUPPESKIFT OG REGULERINGS-OFFSET

Gruppeskiftet kan også kombineres med andre funktioner. I klasseværelset til højre er gruppe 1 og 2 f.eks. aktive i det normale undervisningsområde. Der indstilles et regulerings-offset mellem de to grupper.

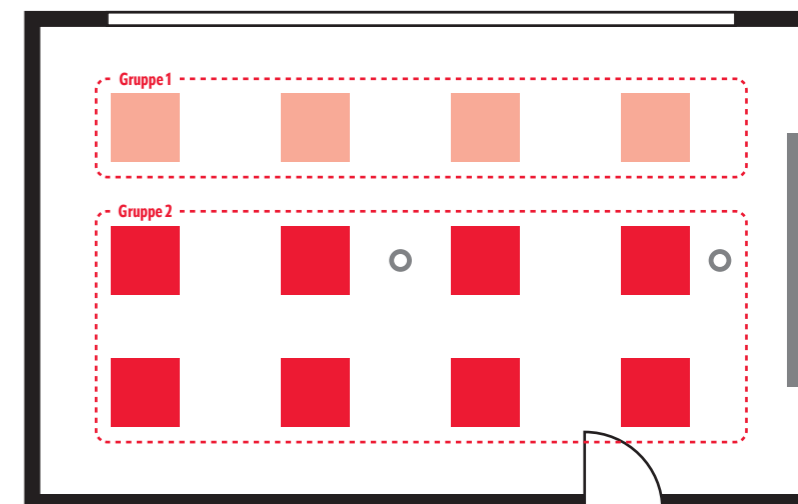

Ved tryk på betjeningstryk i begyndelsen af en projektorpræsentation deaktiverer de to grupper og aktiverer gruppe 3, 4 og 5 til formålet:

Belysningsstyrken i gruppe 3 i præsentationsområdet reduceres således til 0%. Armaturerne i gruppe 4 og 5 fortsætter med at arbejde med offset-regulering – nu med en lavere indstillingsværdi og dermed med dæmpet belysning til præsentationen.

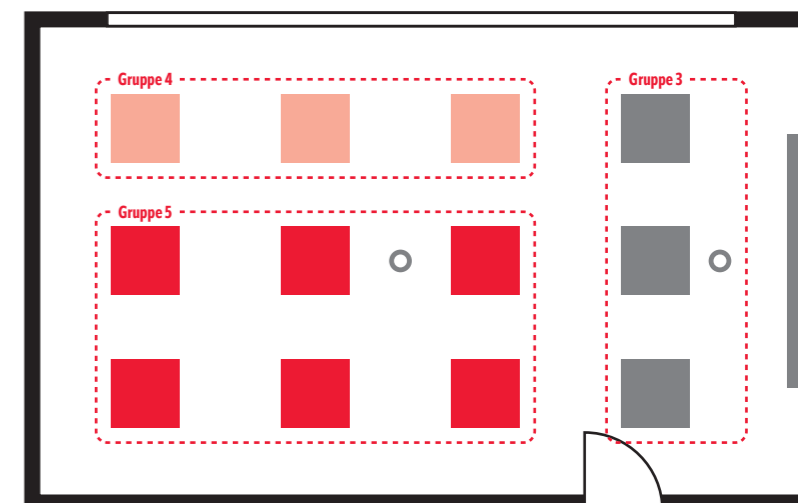

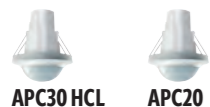

UNDERSTØTTENDE ADAPTIV FUNKTION

GIVER STØRRE KOMFORT I GRUPPE- OG STORKONTORER

De, der sidder alene ved deres skrivebord på et kontor med flere personer, arbejder ofte i en isoleret ø af lys – fordi resten af rummet ikke er oplyst og endda ligger i mørke, når der kun er ganske lidt dagslysfald. Folk finder det ofte ubehageligt og sommetider utryghedsskabende. Det fører samtidig til træthed i øjnene forårsaget af kontraster mellem ens egen arbejdsplads og omgivelserne.

Den adaptive funktion forhindrer dette: Med denne dæmper APC-tilstedeværelsessensoren belysningen i de ubenyttede områder af rummet til en behagelig basisbelysning, hvis lysstyrke kan indstilles variabelt ved hjælp af ESY-Appen. Først når den sidste person forlader kontoret, slukker tilstedeværelsessensoren for lyset i alle zoner.

ADAPTIV FUNKTION I GRUPPEKONTORET

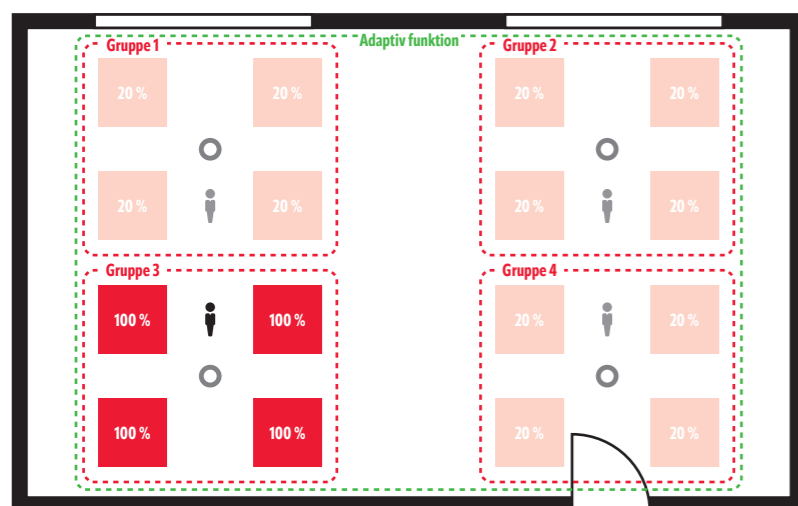

- Armaturernes belysningsstyrke i %
- Tilstedeværelsessensorer
- i Til stede
- i Ikke til stede



ENERGIEFFEKTIV TÆND/SLUK-FUNKTION

TILSTEDEVÆRELSESAFHÆNGIG STYRING AF SUPPLERENDE RUMTEKNIK

For at kunne arbejde produktivt og opretholde et godt helbred har folk ikke kun brug for optimalt lys, men også frisk luft med jævne mellemrum. Med deres separate relæ kan APC-tilstedeværelsessensorerne således aktivere ventilationen ved tilstedeværelse og slukke den igen senere. Den giver også energieffektiv integration af 230 V ekstra belysning, skærme, printere eller elektrisk højdeindstillelige skriveborde.

Varianterne APC30 HCL og APC20 giver desuden mulighed for en nem nedbringelse af DALI-2-forkoblingsenhedernes standbyforbrug: Via deres koblingsudgang kan de via Power cut-off slukke automatisk og helt for hovedbelysningens drivere efter afslutningen af efterløbstiden!

- Tænd/sluk af HVAC- / 230 V enheder (APC30 HCL, APC20, APC10)
- Power cut-off af DALI-drivere (APC30 HCL, APC20)

Kan aktiveres efter Ugedag og klokkeslæt: Power cut-off

POWER CUT-OFF AF DALI-DRIVERE

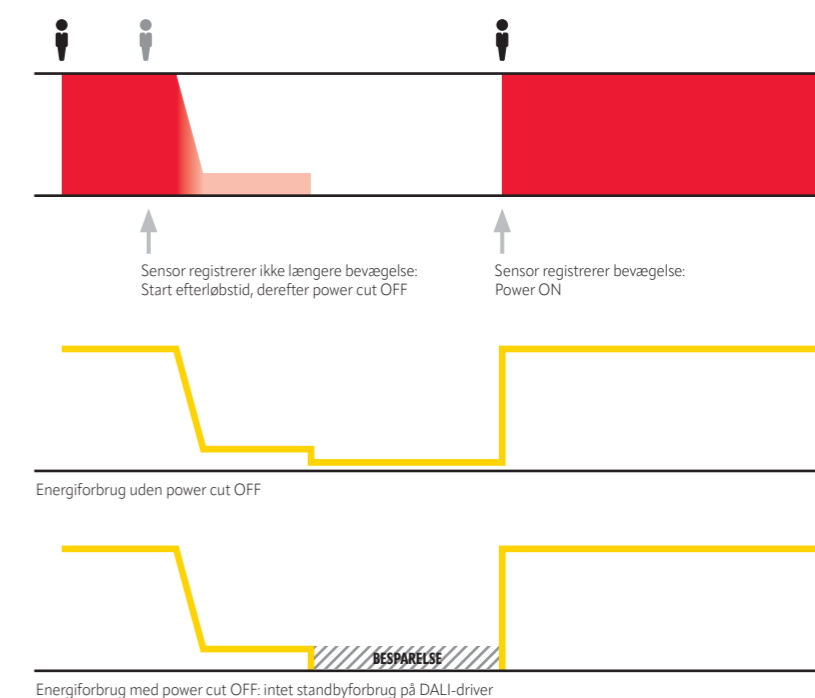

1 - 4 Wh x 12 armaturer = 12 - 48 Wh pr. rum.
 Ved 10 h (kl. 20 - 6) besparelse i 365 dage om året ca. 44 - 175 kWh.
 I et kontor med 10 rum kan dette blive til 440 - 1750 kWh om året og en besparelse på ca. kr. 4.100,-.



ENKEL OVERSTYRING

VALGFRIT LYS MED 230V- ELLER DALI-2 TRYKKNAPPER

APC-tilstedeværelsessensorennes automatiske styring fritager komfortabelt medarbejderne for at skulle betjene kontakterne. Ikke desto mindre er der situationer, hvor brugeren ønsker at overstyre automatiseringen og indstille lyset efter behov – enten ved hjælp af en forudkonfigureret scene, ved individuel dæmpning eller ved at ændre lysfarven i SymbiLogic.

ESYLUX APC og BMS tilstedeværelsessensorer giver 2 muligheder for dette. Sensorens trykindgang tillader brug af konventionelle trykknapper, hvis signal konverteres til en DALI kommando. Alternativt fåes ESYLUX DALI-2 trykknapper med op til 8 individuelle tryk. Uanset hvilken løsning der vælges, kan trykfunktionerne altid individualiseres via APC-controlleren.



230V TRYKKNAP

Input med potentiale på APC og potentialfri input på BMS tilstedeværelsessensoren tillader enkel overstyring via 230V trykknapper. Eksisterende fjedertryk kan dermed nemt genbruges.

LEDNINGSDIAGRAM TIL TRYKKNAPPER

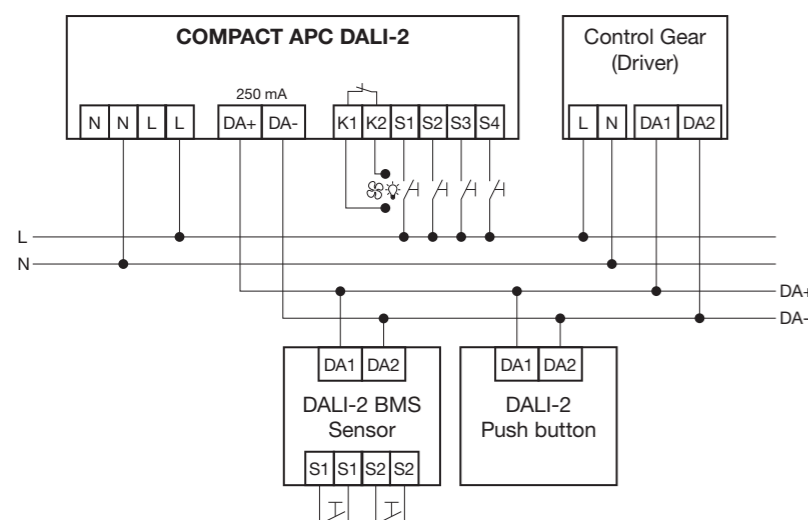

DALI-2 TRYK FRA ESYLUX

Alternativet: DALI-2 trykknapper fra ESYLUX, som er kompatible med rammer fra andre producenter. For at lave funktionsinddelingen synlig, af op til 8 trykknapper, kan individuelle labels indskydes.



DÆMPNING MED JUSTERING AF INDSTILLINGSVÆRDI

OVERSTYRING OG DERVED PARAMETERINDSTILLING

Individuel dæmpning stopper lysreguleringen i mange automatiseringsløsninger og medfører en statisk ændring i belysningsstyrken. Brugeren skal derefter enten genaktivere reguleringen manuelt – eller afvente ny tilstedeværelse for automatisk genaktivering.

APC-tilstedeværelsessensorerne er et fornuftigt alternativ: Når de er konfigureret, ændrer dæmpningen ganske enkelt lysstyrkeværdien for lysreguleringen, så den kan fortsætte med at køre energieffektivt og uden afbrydelser. Afhængigt af indstillingen er det muligt at ændre indstillingsværdien permanent eller kun midlertidigt.

DÆMPNING MED MIDLERTIDIG TILPASNING AF INDSTILLINGSVÆRDIEN

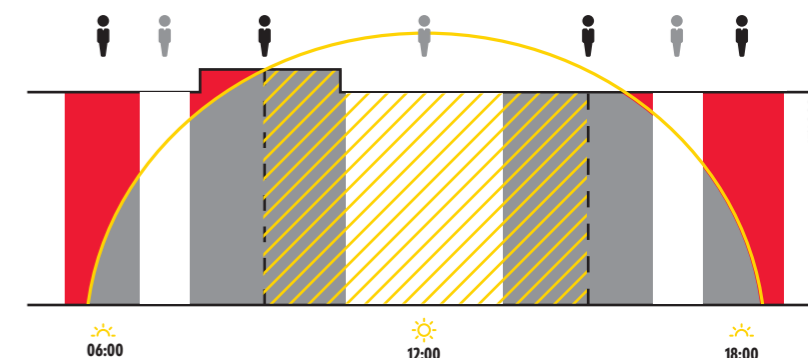

DÆMPNING MED PERMANENT TILPASNING AF INDSTILLINGSVÆRDIEN

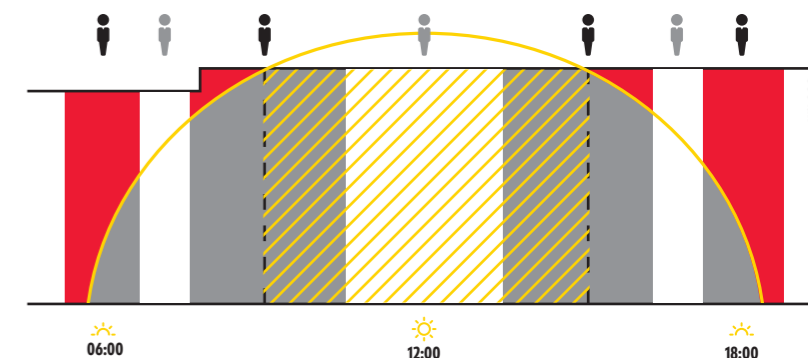

Hvis konfigurationen kun giver mulighed for en midlertidig ændring af indstillingsværdien, nulstiller APC-tilstedeværelsessensorerne den automatisk til den indstillede standardværdi, når den registrerer tilstedeværelse igen efter midlertidigt fravær.

Alternativt ændrer manuel dæmpning indstillingsværdien permanent. Dette kan når som helst korrigeres numerisk via ESY-Appen og efter behov tilpasses de normative specifikationer.

- Andel kunstigt lys
- Tilstrækkeligt dagslys
- i Til stede
- i Ikke til stede



KOMFORTABEL EFTERGLØD

BASISBELYSNING VED KORTERE FRAVÆR

I mange erhverv eller job forlader folk kun deres job i en kort periode i løbet af dagen. Hvis tilstedeværelsessensorens efterløbstid er udløbet efter deres tilbagevenden, er rummet mørkt – en dæmpet belysning ville måske være mere behagelig og tilmed øge følelsen af sikkerhed.

APC-tilstedeværelsessensorerne løser dette med en afpasset efterglød: Den starter ved afslutningen af efterløbstiden og modtager de tilbagevendende personer med et indbydende dæmpet basis belysningsniveau. Efterglødens belysningsstyrke og varighed kan tilpasses individuelt.

EFTERGLØD VED AFSLUTNINGEN AF EFTERLØBSTIDEN

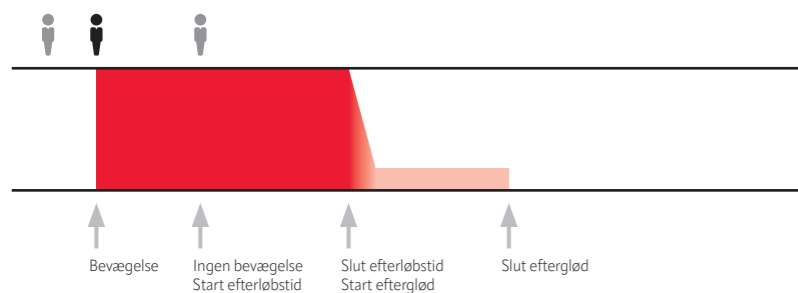

Eftergløden lader et dæmpet lys være tændt et stykke tid efter afslutningen af efterløbstiden. Hvis en person kun er fraværende i en kort periode, vil der kunne opleves en behagelig basisbelysning, når vedkommende vender tilbage.

- Belysning
- Reduceret lyseffekt
- Til stede
- Ikke til stede



SIKKERT ORIENTERINGSLYS

BASISBELYSNING VED LÆNGERE TIDS FRAVÆR

En dæmpet basisbelysning gør ikke kun livet mere behageligt for mennesker med en efterglød. Den kan for eksempel også forhindre, at nogen i et lyst kontor skal træde ind i en mørk gang: Efter afslutningen af efterløbstiden slukker gangbelysningen så ikke, men den skifter automatisk til et energi-besparende orienteringslys.

Afhængigt af configurationen lyser orienteringslyset kun, når den omgivende lysstyrke falder til under en specificeret koblingsværdi, eller kun på bestemte klokkeslæt på udvalgte ugedage. Begge muligheder kan også kombineres med hinanden: Tidsstyringen forhindrer således, at orienteringslyset stadig lyser, når en bygning er mindre bemandet – som f.eks. sent om aftenen eller om natten.

- Orienteringslys efter lysstyrke (APC30 HCL, APC20, APC10)
- Orienteringslys efter ugedag og klokkeslæt (APC30 HCL, APC20)

ORIENTERINGSLYS EFTER LYSSTYRKE

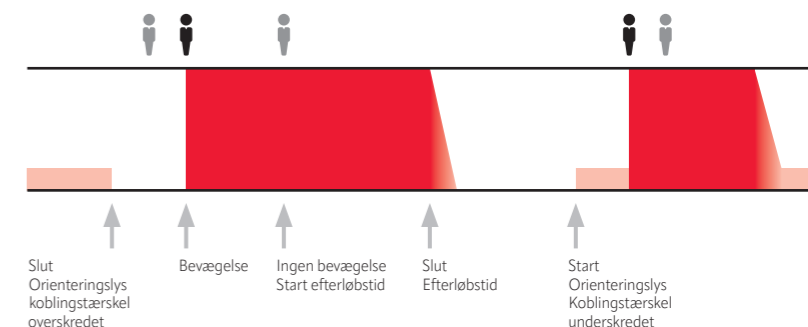

ORIENTERINGSLYS EFTER KLOKKESLÆT

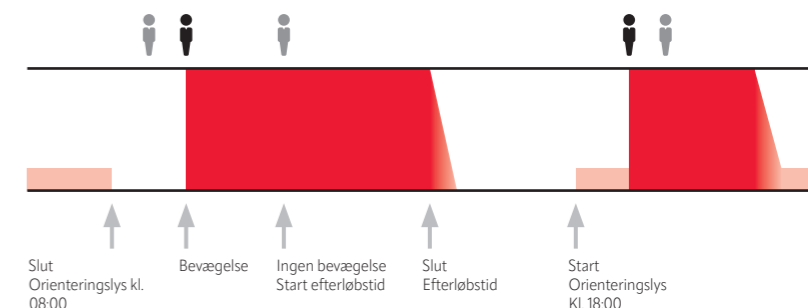



VARIABEL DRIFTSTILSTANDE

FRA FULDAUTOMATISK STYRING TIL AUTOMATISK TRAPPEBELYSNING

APC-tilstedeværelsessensorer styrer fuldautomatisk efter behov, uden at brugeren behøver at foretage sig noget aktivt. Ved halvautomatisk drift skal brugeren selv tænde for lyset, hvorefter sensoren regulerer og slukker lyset automatisk afhængigt af tilstedeværelse. En fuldstændig manuel drift af tænd/sluk kan ligeledes implementeres.

Varianterne APC30 HCL og APC20 giver desuden yderligere muligheder: Takket være automatisk trappebelysning er der ingen, der træder ud i mørket i ind- og udgange, da lyset ikke kan slukkes manuelt. Med den automatiske lysstyrkeregulering kan du regulere belysningsstyrken i belysningsgrupperne udelukkende afhængigt af det aktuelle omgivende lys og dermed sikre et repræsentativt lys om aftenen, f.eks. i indgangspartier, uafhængigt af tilstedeværelse.

OVERSIGT OVER DRIFTSTILSTANDE:

Fuldautomatisk funktion	(APC30 HCL, APC20, APC10)
Halvautomatisk funktion	(APC30 HCL, APC20, APC10)
Manuel drift	(APC30 HCL, APC20, APC10)
Automatisk lysstyrkeregulering	(APC30 HCL, APC20)
Automatisk trappebelysning	(APC30 HCL, APC20)

FULDAUTOMATISK DRIFT

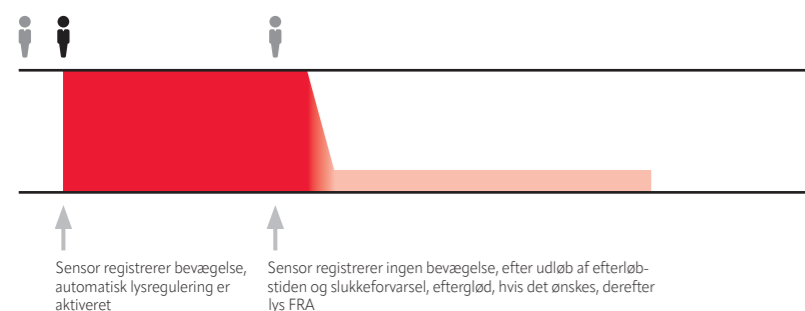

HALVAUTOMATISK DRIFT

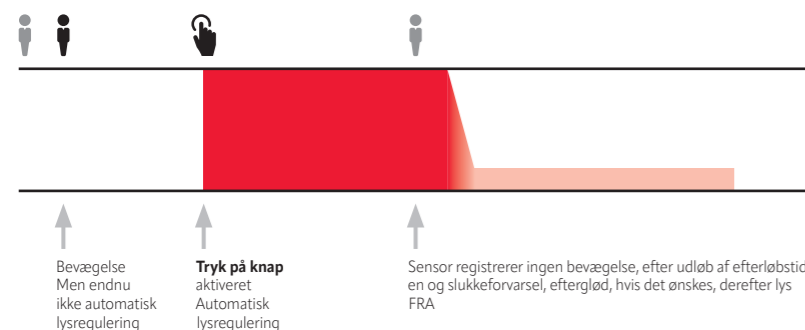

Kan aktiveres efter ugedag og klokkeslæt (APC30 HCL, APC20): driftstilstande

Kan aktiveres efter ugedag og klokkeslæt: Natdrift



TIDSSTYRET NATDRIFT

BEHAGELIG ORIENTERING I SUNDHEDSINSTITUTIONER

I ældreboliger, plejehjem og på hospitaler er det ikke kun personalets, men også rummets teknologi, der skal skabe en særlig skånsom og behagelig atmosfære for beboere og patienter. Hvis en person f.eks. står op midt om natten, bliver vedkommende blændet unødigt af et pludselig tændt, klart lys.

I modsætning hertil kan tidsstyret natdrift nemt begrænse den maksimale belysningsstyrke i disse timer – f.eks. til 30 % for en lysgruppe i senge-området og 50 % for grupperne i gangene. Hvis sundhedspersonale i visse situationer hurtigt har brug for en højere lyseffekt, er det heller ikke noget problem: Den skifter blot til 100 % ved betjening af en nødkontakt!

FULDAUTOMATISK NATDRIFT

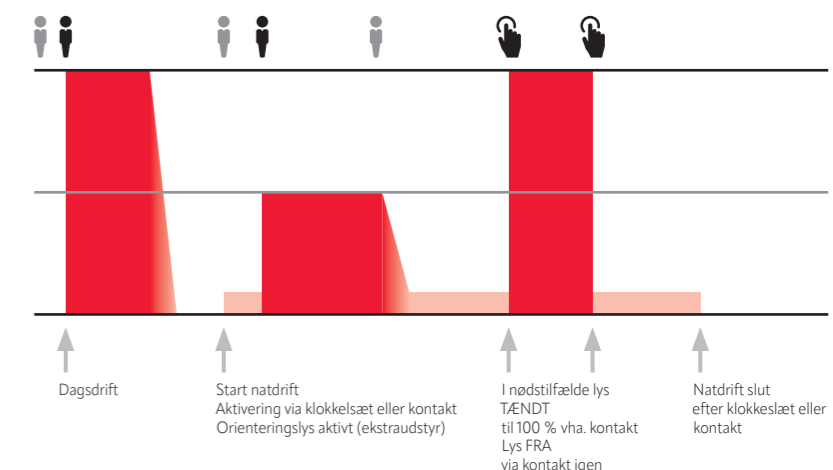

- Belysning
- Orienteringslys 10 %
- Til stede
- Ikke til stede
- Tryk på knap
- Reduceret maks. lysstyrke ved natdrift

- Belysning
- Reduceret lyseffekt
- Til stede
- Ikke til stede
- Tryk på knap

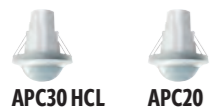

NYTTIGE CENTRALE FUNKTIONER

ENSARTET GRUPPESKIFT

En individuel belysning i hver rumzone og muligheden for overstyring efter behov sikrer behagelige lysforhold i automatisk drift. På bestemte tidspunkter kan det dog være en fordel at ændre lyset i et anlæg samtidig og ensartet fra en central placering.

APC30 HCL og APC20 giver således mulighed for en central overstyring af flere eller alle af de op til 16 grupper på et hvilket som helst tidspunkt. Hvis rengøringsmedarbejderne f.eks. ankommer tidligt om aftenen eller morgenen, aktiverer de rengøringsstilstanden med den centrale kontakt – og kan straks gå i gang med arbejdet med 100 % belysningsstyrke i alle områder.



Kan aktiveres efter ugedag og klokkeslæt:
Centrale funktioner



Kan aktiveres efter ugedag og klokkeslæt:
alarmfunktioner

BESKYTTENDE ALARMFUNKTIONER



STØRRE SIKKERHED I NØDSITUATIONER

I offentlige bygninger og kontorbygninger kan der nogle gange opstå farlige situationer, hvor en alarm giver den nødvendige opmærksomhed eller afskrækelse – uanset om det er i tilfælde af indbrud, aggressive kunder eller i værste fald hærgen. APC30 HCL giver således mulighed for at udløse en alarm enten automatisk eller manuelt:

Hvis den f.eks. registrerer bevægelser usædvanligt ofte på et bestemt tidspunkt eller i et ellers sjældent frekventeret område, får den belysningen til at pulsere advarende i et valgt andet rum. I andre tilfælde aktiverer slutbrugeren en alarm i tilfælde af uindbudte besøgende blot ved at bruge en nødkontakt – tilsluttet en af afbryderindgangene på tilstedeværelsessensoren.

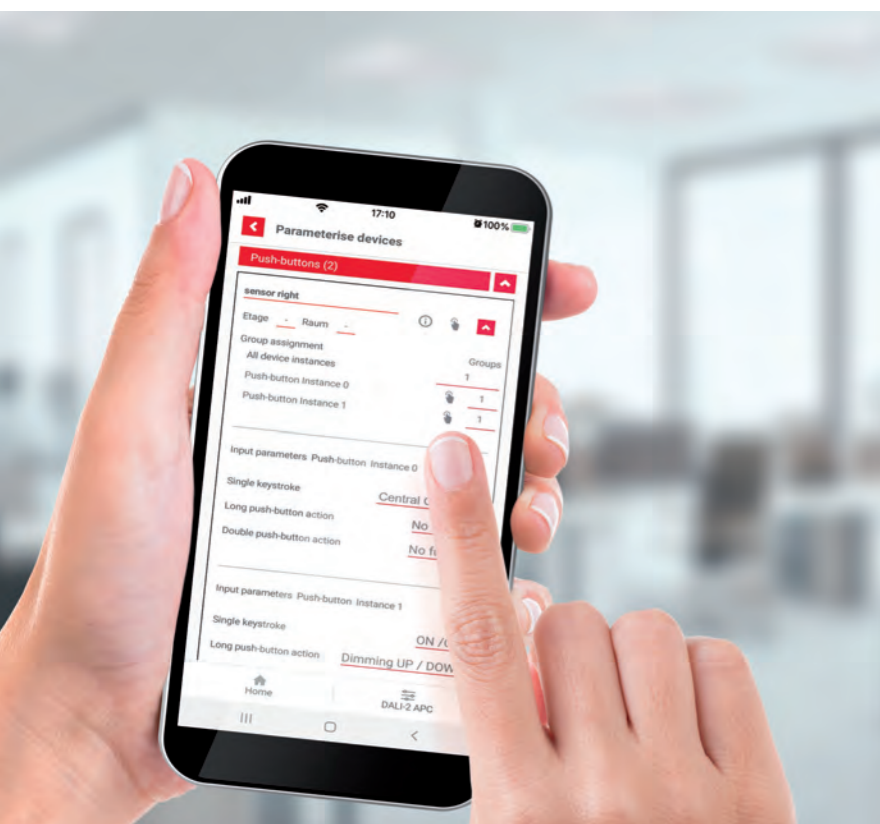

CENTRAL OVERSTYRING

Flere eller alle grupper kan overstyres samtidigt og ensartet via en central funktion, for eksempel med APC30 HCL:

- TIL/FRA
- Ændring af lyseffekt og farvetemperatur
- Udløsning med kontakt eller efter ugedag og klokkeslæt
- Ensartet styring af op til 16 grupper

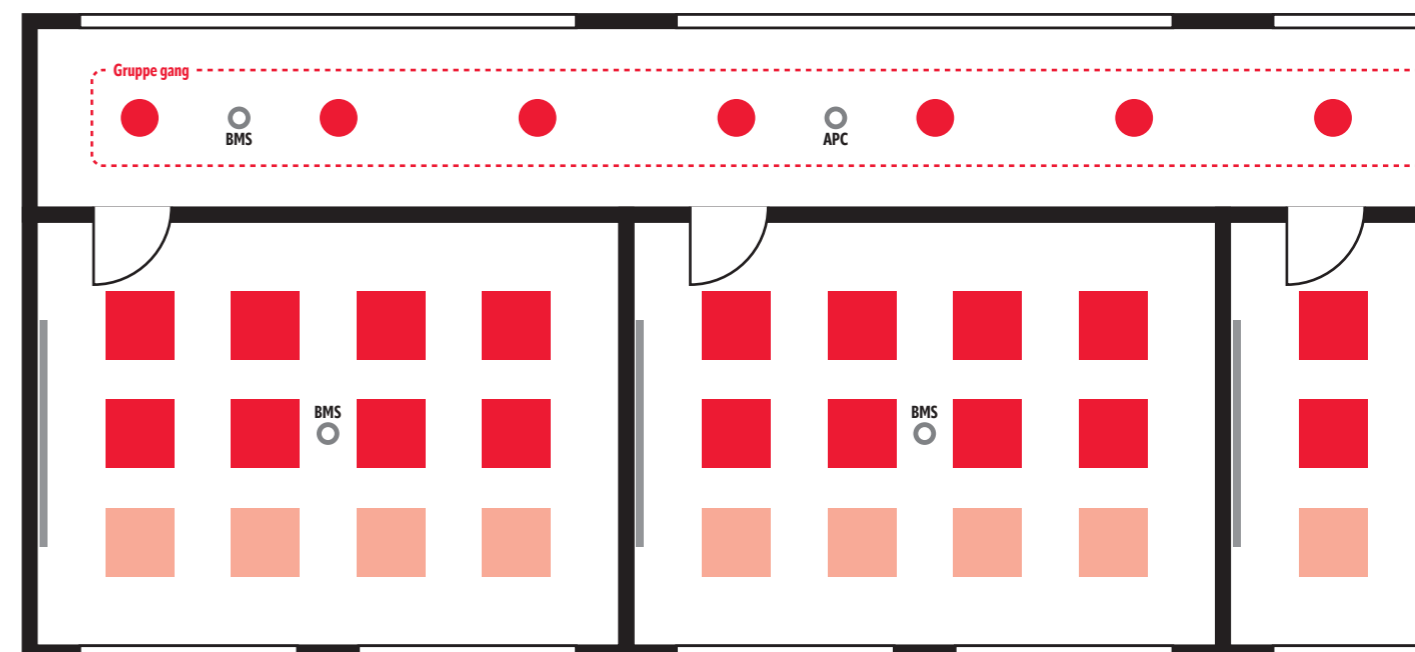

HÆRGEALARM I SKOLER

I skolerne advarer en hæргеalarm om akut fare i god tid. Hvis læreren trykker på den nødkontakt, der er beregnet til formålet, kan lysgruppen f.eks. begynde at blinke på gangen.

- Armaturer
- Tilstedeværelsessensorer

SMART INPUT PÅ **ALLE NIVEAUER**

BMS-TILSTEDEVÆRELSESENSORER I BYGNINGSSTYRINGSSYSTEMER

Store, moderne kontorbygninger er ofte afhængige af centralt styrede bygningsstyringssystemer. BMS-tilstedeværelsessensorer (BMS: Building Management System) fra ESYLUX er også det første valg med deres kvalitetssensorer afprøvet i praksis og forsyner på pålidelig vis styreenheden med alle vigtige oplysninger. Æstetisk krævende indretninger kan desuden drage fordel af varianterne i FLAT- og COMPACT MINI-serierne.



COMPACT-SERIEN



FLAT-SERIEN



COMPACT MINI-SERIEN

Oversigt over BMS-tilstedeværelsessensorer

- Nem integration som inputenheder i bygningsstyringssystemer fra tredjepartsproducenter som f.eks. Beckhoff, Wago, Sauter eller Helvar (Router 950)
- Integreerede tilstedeværelses- og lyssensorer
- Kompakt, fladt eller specielt lille design i serien
- Registreringsrækkevidder på Ø 8 m (FLAT, COMPACT MINI) eller på Ø 8, 24 og 32 m (COMPACT)
- Potentialfri indgange til konventionelle kontakter (2x COMPACT, 1x FLAT):
 - Eksisterende 230V tryk kan bruges direkte!
- Alternativ: DALI-2 trykknapper fra ESYLUX kan integreres direkte via DALI bus
 - Tilgængelig med op til 8 individuelle trykknapper



GANSKE ENKELT DALI: BROADCAST

LØSNINGER TIL ENKELTRUM UDEN ADRESSERING

Ved den energieffektive modernisering af eksisterende bygninger arbejder projektlederne sig undertiden frem rum for rum. ESYLUX-løsninger med DALI-broadcast omfatter de relevante sensorer til dette formål.

De kræver ingen adressering, kan tages i brug med det samme med fabriksindstillingerne – og tilbyder med DUO-DALI-tilstedeværelsessensorerne i COMPACT-serien løsninger med to lyskanaler og energieffektivt offset.

BAGUDKOMPABILITET DALI-2 TIL DALI

På grund af bagudkompatibilitet kan DALI-2-styringer også genkende og fortolke DALI-kommandoer.

Derfor kan ESYLUX DALI-broadcast-sensorer også anvendes i belysningsanlæg med DALI-2-armaturer og -styringer.

DALI-2-styringer kan uden problemer fortolke og udføre sensorernes DALI-kommandoerne.

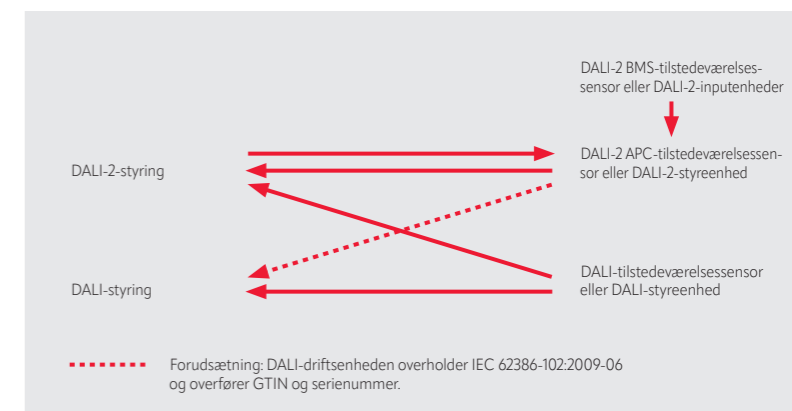

DUO-DALI-TILSTEDEVÆRELSESENSOR MED 2 BROADCAST-KANALER

- Tilstedeværelses- og dagslysafhængig konstantlysregulering
- Styring af to dæmpningszoner med offset
- Integreret busspændingsforsyning til op til 25 styringer pr. lyskanal
- Orienteringslys
- Op til to ekstra koblingskanaler med DALI-relæer som tilbehør
- To afbryderindgange til manuel styring
- Midlertidig overstyring via fjernbetjening
- Driftsklar med det samme med fabriksprogram
- Lavt eget strømforbrug



PD-C 360i/32 DUO DALI
PD-C 360i/24 DUO DALI



PD-C 360i/8 DUO DALI

TILSTEDEVÆRELSESENSORER MED 1 BROADCAST-KANAL

- Tilstedeværelses- og dagslysafhængig konstantlysregulering
- Op til to ekstra koblingskanaler med DALI-relæ som tilbehør
- Afbryderindgang til manuel styring
- Midlertidig overstyring via Fjernbetjening
- Orienteringslys
- Driftsklar med det samme med fabriksprogram
- Busspændingsforsyning som tilbehør



PD-FLAT 360i/8 ROUND WHITE DALI
PD-FLAT 360i/8 ROUND BLACK DALI



PD-FLAT 360i/8 SQUARE WHITE DALI
PD-FLAT 360i/8 SQUARE BLACK DALI



PD-C 360i/8 mini DALI



PD-FLAT 360i/6 mini DALI

EKSEMPEL PÅ ANVENDELSE I ET KLASSEVÆRELSE

Et offset mellem de to lyskanaler sikrer optimale lysforhold og forbedrer energieffektiviteten ved konstantlysregulering af armaturer i nærheden af og langt fra vinduerne.



ACTUATOR FULL AUTO C3 DALI
ACTUATOR SEMI AUTO C4 DALI

ESYLUX-relæerne supplerer alle broadcast-tilstedeværelsessensorer med op til to koblingskanaler (skærme, interaktivt panel, stemningsbelysning eller HVAC). Belysning og relæer fungerer enten i fuldautomatisk eller halvautomatisk drift.

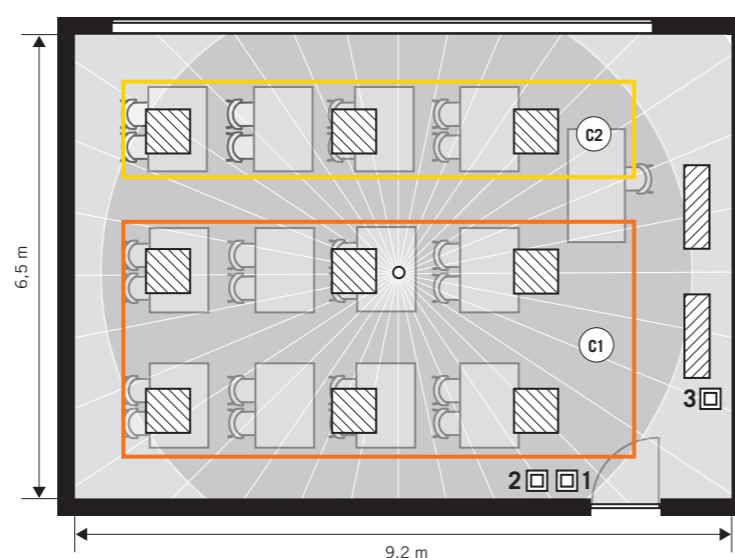

PRODUKTLISTE

TILSTEDEVÆRELSESENSOR/LOFTSMONTERING

Produktgruppe / produktnavn	Art. nr.	Detekteringsvinkel	Registreringsrækkevidde	Montering	Antal lyskanaler	Funktion	Konstantlys-regulering	Afbyrderindgang til belysning	Efterløbstid kanal 1	Antal HVAC-kanaler	Konfigurerbar trykknapindgang	Slaveindgang	Kapslingsklasse	Mål (mm)	Kerneportefølje	Nyhed
COMPACT-serien																
DALI																
PD-C 360i/8 DUO DALI WAGO WINSTA CodeB (hvid, svarende til RAL 9010)	EP10424649	360°	Ø 8 m	RM	2	tænd + sluk/dæmpning	•	2	60 s...240 min	2*	•	IP20	Ø 108, H 99		•	
PD-C 360i/24 DUO DALI WAGO WINSTA CodeB (hvid, svarende til RAL 9010)	EP10424656	360°	Ø 24 m	RM	2	tænd + sluk/dæmpning	•	2	60 s...240 min	2*	•	IP20	Ø 108, H 107		•	
PD-C 360i/8 DUO DALI WAGO WINSTA CodeA/1 (hvid, svarende til RAL 9010)	EP10424663	360°	Ø 8 m	RM	2	tænd + sluk/dæmpning	•	2	60 s...240 min	2*	•	IP20	Ø 108, H 99		•	
PD-C 360i/24 DUO DALI WAGO WINSTA CodeA/1 (hvid, svarende til RAL 9010)	EP10424670	360°	Ø 24 m	RM	2	tænd + sluk/dæmpning	•	2	60 s...240 min	2*	•	IP20	Ø 108, H 107		•	
PD-C 360i/8 DUO DALI WAGO WINSTA Codel (hvid, svarende til RAL 9010)	EP10424847	360°	Ø 8 m	RM	2	tænd + sluk/dæmpning	•	2	60 s...240 min	2*	•	IP20	Ø 108, H 99		•	★
PD-C 360i/24 DUO DALI WAGO WINSTA Codel (hvid, svarende til RAL 9010)	EP10424854	360°	Ø 24 m	RM	2	tænd + sluk/dæmpning	•	2	60 s...240 min	2*	•	IP20	Ø 108, H 107		•	
PD-C 360i/8 DUO DALI (hvid, svarende til RAL 9010)	EP10427442	360°	Ø 8 m	FM	2	tænd + sluk/dæmpning	•	2	60 s...240 min	2*	•	IP20	Ø 108, H 62		•	
PD-C 360i/24 DUO DALI (hvid, svarende til RAL 9010)	EP10427459	360°	Ø 24 m	FM	2	tænd + sluk/dæmpning	•	2	60 s...240 min	2*	•	IP20	Ø 108, H 70		•	
PD-C 360i/32 DUO DALI (hvid, svarende til RAL 9010)	EP10427787	360°	Ø 32 m	FM	2	tænd + sluk/dæmpning	•	2	60 s...240 min	2*	•	IP20	Ø 108, H 70		•	
PD-C 360i/8 FM DUO DALI (hvid, svarende til RAL 9010)	EP10428784	360°	Ø 8 m	FM	2	tænd + sluk/dæmpning	•	2	60 s...240 min	2*	•	IP20	Ø 108, H 98		•	★
PD-C 360i/24 FM DUO DALI (hvid, svarende til RAL 9010)	EP10428791	360°	Ø 24 m	FM	2	tænd + sluk/dæmpning	•	2	60 s...240 min	2*	•	IP20	Ø 108, H 106		•	★
DALI-2																
PD-C 360/32 BMS DALI-2 (hvid, svarende til RAL 9010)	EP10424885	360°	Ø 32 m	FM		Send værdier		2					Ø 108, H 70		•	★
PD-C 360bt/24 APC20 PS plus DALI-2 (hvid, svarende til RAL 9010)	EP10428111	360°	Ø 24 m	RM	16	tænd + sluk/dæmpning	•	4	60 s...24 h	1	4	•	Ø 108, H 106		•	★
PD-C 360bt/8 APC10 PS plus DALI-2 (hvid, svarende til RAL 9010)	EP10428142	360°	Ø 8 m	RM	16	tænd + sluk/dæmpning	•	4	60 s...24 h	1	4	•	Ø 108, H 106		•	★
PD-C 360bt/8 APC10 PS plus DALI-2 BK (sort, svarende RAL 9005)	EP10428456	360°	Ø 8 m	RM	16	tænd + sluk/dæmpning	•	4	60 s...24 h	1	4	•	Ø 108, H 106		•	★
PD-C 360bt/24 APC10 PS plus DALI-2 (hvid, svarende til RAL 9010)	EP10428159	360°	Ø 24 m	RM	16	tænd + sluk/dæmpning	•	4	60 s...24 h	1	4	•	Ø 108, H 106		•	★
PD-C 360/8 BMS DALI-2 (hvid, svarende til RAL 9010)	EP10428203	360°	Ø 8 m	FM		Send værdier		2					Ø 108, H 62		•	★
PD-C 360/8 BMS DALI-2 BK (sort, svarende RAL 9005)	EP10428449	360°	Ø 8 m	FM		Send værdier		2					Ø 108, H 62		•	★
PD-C 360/8 BMS FM DALI-2 (hvid, svarende til RAL 9010)	EP10428807	360°	Ø 8 m	RM		Send værdier		2					Ø 108, H 98		•	★
PD-C 360/24 BMS DALI-2 (hvid, svarende til RAL 9010)	EP10428210	360°	Ø 24 m	FM		Send værdier		2					Ø 108, H 70		•	★
PD-C 360/24 BMS DALI-2 BK (sort, svarende RAL 9005)	EP10428432	360°	Ø 24 m	FM		Send værdier		2					Ø 108, H 70		•	★
PD-C 360/24 BMS FM DALI-2 (hvid, svarende til RAL 9010)	EP10428814	360°	Ø 24 m	RM		Send værdier		2					Ø 108, H 106		•	★
PD-C 360bt/32 APC10 PS plus DALI-2 (hvid, svarende til RAL 9010)	EP10428265	360°	Ø 32 m	RM	16	tænd + sluk/dæmpning	•	4	60 s...24 h	1	4	•	Ø 108, H 106		•	★
PD-C 360bt/8 APC20 PS plus DALI-2 (hvid, svarende til RAL 9010)	EP10428272	360°	Ø 8 m	RM	16	tænd + sluk/dæmpning	•	4	60 s...24 h	1	4	•	Ø 108, H 106		•	★
PD-C 360bt/32 APC20 PS plus DALI-2 (hvid, svarende til RAL 9010)	EP10428289	360°	Ø 32 m	RM	16	tænd + sluk/dæmpning	•	4	60 s...24 h	1	4	•	Ø 108, H 106		•	★
PD-C 360bt/8 APC30 HCL PS plus DALI-2 (hvid, svarende til RAL 9010)	EP10428296	360°	Ø 8 m	RM	16	tænd + sluk/dæmpning	•	4	60 s...24 h	1	4	•	Ø 108, H 106		•	★
PD-C 360bt/24 APC30 HCL PS plus DALI-2 (hvid, svarende til RAL 9010)	EP10428302	360°	Ø 24 m	RM	16	tænd + sluk/dæmpning	•	4	60 s...24 h	1	4	•	Ø 108, H 106		•	★
PD-C 360bt/32 APC30 HCL PS plus DALI-2 (hvid, svarende til RAL 9010)	EP10428319	360°	Ø 32 m	RM	16	tænd + sluk/dæmpning	•	4	60 s...24 h	1	4	•	Ø 108, H 106		•	★
COMPACT MINI-serien																
DALI																
PD-C 360i/8 mini DALI (opalmat)	EP10427510	360°	Ø 8 m	RM	1	tænd + sluk/dæmpning	•		60 s...240 min	2*	•	IP55	Ø 33, H 60		•	
DALI-2																
PD-C 360/8 mini BMS DALI-2 (opalmat)	EP10423048	360°	Ø 8 m	RM		Send værdier							Ø 33, H 60		•	★

Produktgruppe / produktnavn	Art. nr.	Detekteringsvinkel	Registreringsrækkevidde	Montering	Antal lyskanaler	Funktion	Konstantlys-regulering	Afbyrderindgang til belysning	Efterløbstid kanal 1	Antal HVAC-kanaler	Konfigurerbar trykknapindgang	Slaveindgang	Kapslingsklasse	Mål (mm)	Kerneportefølje	Nyhed
FLAT-serien																
DALI																
PD-FLAT 360i/8 ROUND WHITE DALI (hvid, svarende til RAL 9010)	EP10427541	360°	Ø 8 m	FM	1	tænd + sluk/dæmpning	•	1	60 s...240 min	2*	•	IP20	Ø 94, H 30		•	
PD-FLAT 360i/8 SQUARE WHITE DALI (hvid, svarende til RAL 9010)	EP10427558	360°	Ø 8 m	FM	1	tænd + sluk/dæmpning	•	1	60 s...240 min	2*	•	IP20	L 77, B 77, H 30		•	
PD-FLAT 360i/8 SQUARE WHITE DALI (hvid, svarende til RAL 9010)	EP10427558	360°	Ø 8 m	FM	1	tænd + sluk/dæmpning	•	1	60 s...240 min	2*	•	IP20	L 77, B 77, H 30		•	
PD-FLAT 360i/8 SQUARE BLACK DALI (sort, svarende til RAL 9004)	EP10427909	360°	Ø 8 m	FM	1	tænd + sluk/dæmpning	•	1	60 s...240 min	2*	•	IP20	L 77, B 77, H 30		•	
PD-FLAT 360i/8 ROUND BLACK DALI (sort, svarende til RAL 9004)	EP10427916	360°	Ø 8 m	FM	1	tænd + sluk/dæmpning	•	1	60 s...240 min	2*	•	IP20	Ø 94, H 30		•	
PD-FLAT 360i/8 LARGE ROUND WHITE DALI SET (hvid, svarende til RAL 9010)	EP10428661	360°	Ø 8 m	FM	1	tænd + sluk/dæmpning	•	1	60 s...240 min	2*	•	IP20	Ø 104, H 30		•	
PD-FLAT 360i/8 ROUND WHITE DALI SET (hvid, svarende til RAL 9010)	EP10428708	360°	Ø 8 m	FM	1	tænd + sluk/dæmpning	•	1	60 s...240 min	2*	•	IP20	Ø 94, H 30		•	
PD-FLAT 360i/8 SQUARE WHITE DALI SET (hvid, svarende til RAL 9010)	EP10428715	360°	Ø 8 m	FM	1	tænd + sluk/dæmpning	•	1	60 s...240 min	2*	•	IP20	L 77, B 77, H 30		•	
DALI-2																
PD-FLAT 360/8 SW BMS DALI-2 (hvid, svarende til RAL 9010)	EP10423024	360°	Ø 8 m	FM	1	Send værdier		1					Ø 94, H 30		•	★
PD-FLAT 360/8 RW BMS DALI-2 (hvid, svarende til RAL 9010)	EP10423031	360°	Ø 8 m	FM	1	Send værdier		1					Ø 94, H 30		•	★
PD-FLAT-L 360/8 RW BMS DALI-2 (hvid, svarende til RAL 9010)	EP10423055	360°	Ø 8 m	FM	1	Send værdier		1					Ø 104, H 30		•	★
PD-FLAT 360/8 ROUND WHITE BMS FM DALI-2 (hvid, svarende til RAL 9010)	EP10423208	360°	Ø 8 m	RM	16	Send værdier		1					Ø 94, H 76		•	★
PD-FLAT 360/8 LARGE ROUND WHITE BMS FM DALI-2 (hvid, svarende til RAL 9010)	EP10423215	360°	Ø 8 m	RM	16	Send værdier		1					Ø 104, H 76		•	★

FLAT MINI-serien

Produktgruppe / produktnavn	Art. nr.	Produktbeskrivelse	Mål (mm)	Kerneportefølje	Nyhed											
PD-FLAT 360i/6 mini DALI (opalmat)	EP10427503	360° Ø 6 m	Ø 6 m	RM	1	tænd + sluk/dæmpning	•		60 s...240 min	2*	•	IP55	Ø 33, H 48		•	

Produktgruppe / produktnavn	Art. nr.	Produktbeskrivelse	Mål (mm)	Kerneportefølje	Nyhed
Tilbehør					
Fjernbetjening					
ESY-Pen	EP10425356	ESY-Pen og ESY-App, en duo til alt: (1) Parameterindstilling, (2) fjernstyring, (3) lysmåling, (4) administrering af projekter	L 166, B 24, H 21,5	•	★
REMOTE CONTROL PDI/USER	EM10425547	Slutbrugerfjernbetjening	L 100, B 50, H 9	•	
Aktuator					
ACTUATOR FULL AUTO C3 DALI	EP10427473	Modul til konvertering af buskommandoer fra ESYLUX DALI tilstedeværelsesdetektorer og ELC-belysningsstyringer til koblingssignaler (Fuldautomatik)	L 45, B 45, H 24	•	
ACTUATOR SEMI AUTO C4 DALI	EP10427480	Modul til konvertering af buskommandoer fra ESYLUX DALI tilstedeværelsesdetektorer og ELC-belysningsstyringer til koblingssignaler (Halvautomatisk)	L 45, B 45, H 24	•	
Trykknapper					
PUSH BUTTON x2 DALI-2 WH	EP10431609	DALI-2 tryk med 2 knapper	X 71, Y 71, Z 21,5	•	★
PUSH BUTTON x4 DALI-2 WH	EP10431616	DALI-2 tryk med 4 knapper	X 71, Y 71, Z 21,5	•	★
PUSH BUTTON x6 DALI-2 WH	EP10431623	DALI-2 tryk med 6 knapper	X 71, Y 71, Z 21,5	•	★
PUSH BUTTON x8 DALI-2 WH	EP10431630	DALI-2 tryk med 8 knapper	X 71, Y 71, Z 21,5	•	★

Du kan finde mere tilbehør på www.esylux.dk

Uanset om det er DALI-2, DALI eller et andet styresystem: På ESYLUX-hjemmesiden finder du nemt det rigtige produkt til din løsning ved hjælp af produktfilteret!

* Med ACTUATOR C3/C4 DALI-aktuator som valgfrit tilbehør.
FM Planforsænket montering
RM Indbygning

PRODUKTLISTE

DALI-LOFTSARMATURER

Produktgruppe / produktnavn	Art. nr.	Lysfarve (IEC1231)	Lysstrøm (lampe)	Nominal effekt P	Lysudbytte	Unified Glare Rating	Blande	Diffusor	Kapslingsklasse	DALI	Sensor	Energieffektivitetsklasse	Mål (mm)	Kerneportefølje	Nyhed
CELINE-2-serien															
2700 - 6500 K / 600 x 600 mm / 30 W															
CELINE-2 PNL 600 DDP OP 3800 8TW IP20 ELC (hvid, svarende til RAL 9016)	EQ10132322	8TW	3800 lm	33 W	115 lm/W	≤19	DDP	OP	IP20	med driversæt			L 596, B 596, H 65	★	
CELINE-2 PNL 600 DDP TR 4200 8TW IP20 ELC (hvid, svarende til RAL 9016)	EQ10132353	8TW	4200 lm	33 W	127 lm/W	≤19	DDP	TR	IP20	med Driversæt			L 596, B 596, H 65	★	
3000 K / 600 x 600 mm / 30 W															
CELINE-2 PNL 600 DDP OP 3600 830 IP20 ELC (hvid, svarende til RAL 9016)	EQ10132308	830	3600 lm	33 W	109 lm/W	≤19	DDP	OP	IP20	med Driversæt			L 596, B 596, H 65	★	
CELINE-2 PNL 600 DDP TR 4000 830 IP20 ELC (hvid, svarende til RAL 9016)	EQ10132339	830	4000 lm	33 W	121 lm/W	≤19	DDP	TR	IP20	med Driversæt			L 596, B 596, H 65	★	
4000 K / 600 x 600 mm / 30 W															
CELINE-2 PNL 600 DDP OP 4000 840 IP20 ELC (hvid, svarende til RAL 9016)	EQ10132315	840	4000 lm	33 W	121 lm/W	≤19	DDP	OP	IP20	med Driversæt			L 596, B 596, H 65	★	
CELINE-2 PNL 600 DDP TR 4400 840 IP20 ELC (hvid, svarende til RAL 9016)	EQ10132346	840	4400 lm	33 W	133 lm/W	≤19	DDP	TR	IP20	med Driversæt			L 596, B 596, H 65	★	
STELLA-serien															
4000 K / 600 x 600 mm / 33 W															
STELLA PNL 600 DDP OP 3800 840 IP20 DALI (hvid, svarende til RAL 9003)	EQ10600234	840	3800 lm	37 W	102 lm/W	≤19	DDP	OP	IP20	•			L 595, B 595, H 11	•	
ELSA-2-serien															
3000 K / Ø 68 mm / 5 W / 100°															
ELSA-2 DL 68 OP 100° 500 830 DALI WH (hvid, svarende til RAL 9003)	EO10298905	830	500 lm	6,5 W	76 lm/W	≤30		OP	IP44	•			Ø 98, H 45	•	★
4000 K / Ø 68 mm / 5 W / 100°															
ELSA-2 DL 68 OP 100° 500 840 DALI WH (hvid, svarende til RAL 9003)	EO10298912	840	500 lm	6,5 W	76,00 lm/W	≤30		OP	IP44	•			Ø 98, H 45	•	★
3000 K / Ø 165 mm / 9 W / 110°															
ELSA-2 DL 165 OP 110° 900 830 DALI WH (hvid, svarende til RAL 9003)	EO10298929	830	900 lm	9,5 W	94 lm/W	≤25		OP	IP44	•			Ø 180, H 25	•	★
4000 K / Ø 165 mm / 9 W / 110°															
ELSA-2 DL 165 OP 110° 900 840 DALI WH (hvid, svarende til RAL 9003)	EO10298936	840	900 lm	9,5 W	94 lm/W	≤25		OP	IP44	•			Ø 180, H 25	•	★
3000 K / Ø 225 mm / 18 W / 110°															
ELSA-2 DL 225 OP 110° 1800 830 DALI WH (hvid, svarende til RAL 9003)	EO10298943	830	1700 lm	19 W	89 lm/W	≤25		OP	IP44	•			Ø 240, H 25	•	★
4000 K / Ø 225 mm / 18 W / 110°															
ELSA-2 DL 225 OP 110° 1800 840 DALI WH (hvid, svarende til RAL 9003)	EO10298950	840	1800 lm	19 W	94 lm/W	≤25		OP	IP44	•			Ø 240, H 25	•	★

Produktgruppe / produktnavn	Art. nr.	Produktbeskrivelse	Mål (mm)	Kerneportefølje	Nyhed
Tilbehør					
Fjernbetjening					
ESY-Pen	EPI0425356	ESY-Pen og ESY-App, en duo til alt: (1) Parameterindstilling, (2) fjernstyring, (3) lysmåling, (4) administrering af projekter	L 166, B 24, H 21,5	•	★

Du kan finde mere tilbehør på www.esylux.com.

TILSLUTNINGSDIAGRAM TIL DECENTRAL STYRING PÅ TVÆRS AF RUM

- Armaturer
- BMS-tilstedeværelsessensorer
- APC-tilstedeværelsessensorer
- Konventionel tryk
- DALI-2 tryk
- 230 V
- DALI-bus
- 2-trådet, potentialfri

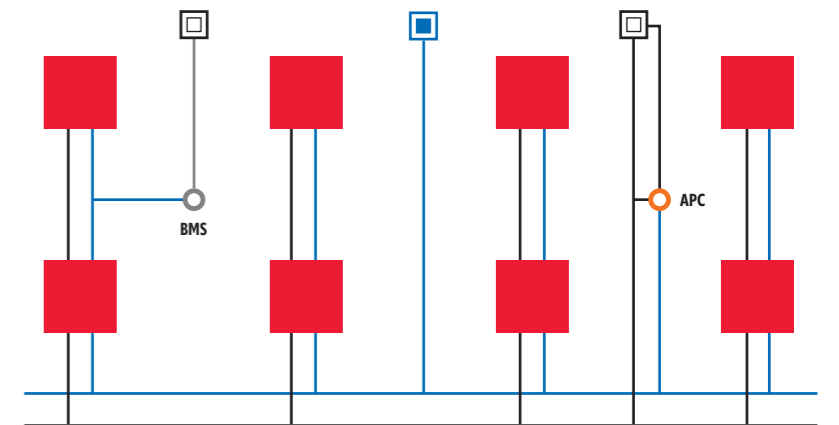

APC DALI-2 KOMPATIBILITET

Alle DALI armatur-drivere i ESYLUX produktporteføljen er kompatible med APC tilstedeværelsessensorerne!

- Tilsluttede enheder fra tredjepartsleverandører, såsom drivere, input-enheder og relæer skal være DALI-2 certificerede.
- Drivere fra tredjepartsleverandører (Type 6, part -207) er desuden kompatible, såfremt de overholder IEC 62386-102-2009-09 og versionsnummeret for denne IEC samt GTIN eller et "0" er noteret i softwaren.

PROJEKTET FØLGER DIG ALTID

ESY-APP: NEM AT KONFIGURERE, ADMINISTRERE OG DOKUMENTERE MOBILT

ESY-Appen giver ikke blot mulighed for nem konfiguration og parameterindstilling af DALI-2-løsninger fra ESYLUX. Installatører og rådgivere har med appen altid deres eget projektbibliotek med sig. De kan bekvemt oprette projekter efter behov på kontoret for senere at overføre konfigurationen til byggepladsen. En projektrapport som PDF-dokument kan f.eks. bruges som kravspecifikation.



Bluetooth-styring til Android og iOS.

- Nem oprettelse af et projekt med individuel beskrivelse
- Op til 64 etager med op til 64 rum og op til 64 enheder pr. rum
- Vælg og parameterindstil produkter med nogle få klik
- Gem automatisk projektet med alle indstillinger
- Send og udskriv projektdokumentation som et PDF-dokument

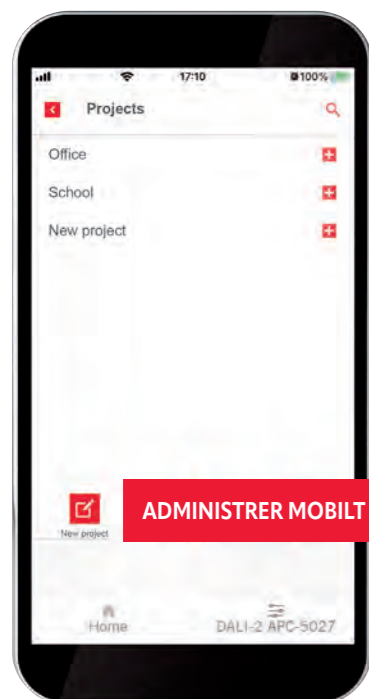

Med ESY-Appen har du altid dit projektbibliotek ved hånden! Du kan også oprette projekter bekvemt på kontoret. Konfigurationen kan du derefter blot overføre på byggepladsen.

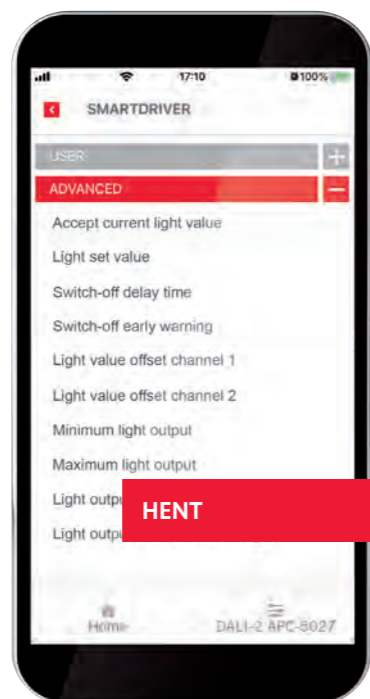

Når konfigurationen er udført, kan den hentes frem og tilpasses individuelt.



Projektdokumentationen sammenfattes i en PDF-rapport, som du kan sende og udskrive efter behov.



INFRARØD KONFIGURERING MED ESY-PEN

Ved automatiserings- og belysningsløsninger fra ESYLUX uden et integreret Bluetooth-modul (som f.eks. DALI-broadcast-tilstedeværelsessensoren), skal du til overførslen af parametre desuden bruge ESY-Pen som bro til infrarøde sensorer.

LYS VIA PLUG-AND-PLAY

ELC-LYSSYSTEMER TIL MODERNISERING RUM FOR RUM



ELC-lyssystemerne kan frit sammensættes som en komplet løsning lige til at sætte i stikkontakten, men de fås også som forudkonfigurerede, monteringsklare sæt. F.eks. som et Quadro-Set til standardkontorer på op til ca. 20 m².

Belysningsystemer med ESYLUX Light Control ELC er en fuldgodt komplet løsning til implementering af intelligent styret belysning i rum. Systemerne kombinerer ELC-loftsarmaturer, ELC-tilstedeværelsesdetektorer, ELC-styreenheder, kabelføring og tilbehør og kan installeres per plug-and-play. De kan bruges med det samme uden programmering og muliggør en hurtig modernisering uden driftsafbrydelser.

GRUPPERING, SKALERING OG NETVÆRK MED STIKFORBINDELSE

Systemernes gruppering, skalering og netværkstilslutning er ligeledes mulig via plug-and-play. Konfigurations-, tids-, integrations- og kontrolfunktioner giver desuden mulighed for et fleksibelt design til alle anvendelsessituationer. Derudover kan der leveres styreudgange til konventionelle DALI-armaturer – og med DALI-relæerne fra ESYLUX kan andre enheder også integreres her!

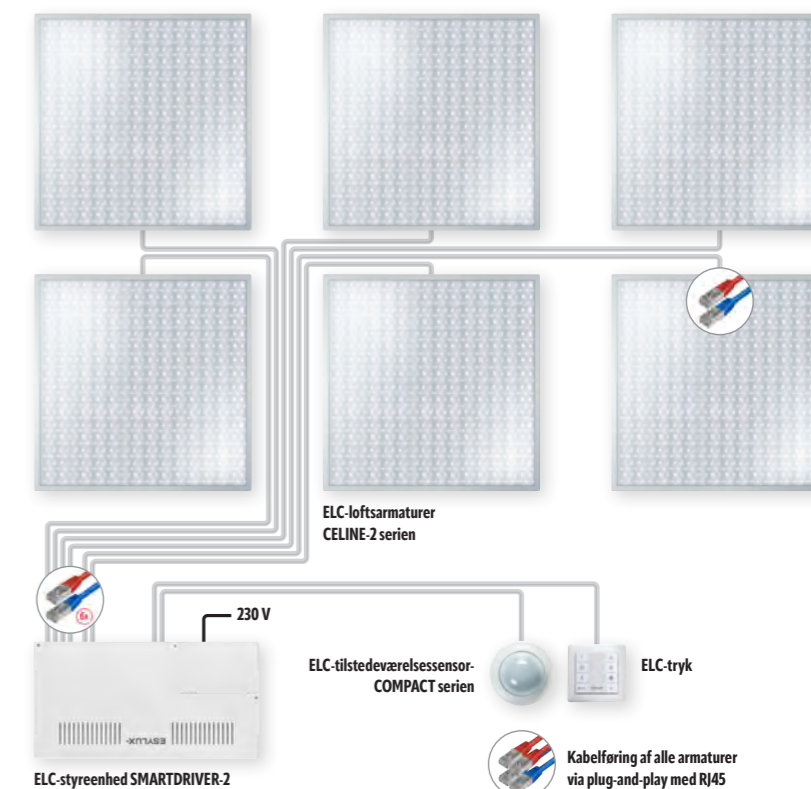

ELC-belysningsystemer kombinerer komponenter, der er tilpasset hinanden, via plug-and-play fra primær ELC-belysning, -styreenhed, -sensorer og -ledningsføring. ELC-tryk fås som tilbehør.

FORDELE VED BELYSNINGSSYSTEMERNE MED ESYLUX LIGHT CONTROL

- Enkel, fejlsikker installation, gruppering, skalering og netværkstilslutning via plug-and-play
- Øjeblikkeligt driftsklar
- Energieffektiv Human Centric Lighting giver forbedret vitalitet, koncentration og sundhed
- Alternativt med fast lysfarve og tilstedeværelses- og dagslysfhængig konstantlysregulering
- Omkostningseffektiv lysløsning, der overholder alle standarder, og fremtidssikret modernisering
- Ekstradstyr med indbygget KNX-modul til enkel KNX-systemintegration uden separat gateway

ESYLUX-VIRKSOMHEDER

ESYLUX Deutschland GmbH

An der Strusbek 40
22926 Ahrensburg | Deutschland
t: +49 4102 489 0
info@esylux.de
www.esylux.de

ESYLUX Belgium nv

Vlamstraat 7 bus 2
9450 Denderhoutem-Haaltert | België
t: +32 53 850 570
info@esylux.be
www.esylux.be

ESYLUX Danmark ApS

Kokholm 3A
6000 Kolding | Danmark
t: +45 76 72 90 90
info@esylux.dk
www.esylux.dk

ESYLUX France SARL

5 rue de Castiglione
75001 Paris | France
t: +33 1 53 45 10 55
info@esylux.fr
www.esylux.fr

ESYLUX Kazakhstan

c/o EST Group
Turgut Ozala str. 80
Almaty District
Almaty | Republic of Kazakhstan
sales@esylux.kz
www.esylux.kz

ESYLUX Nederland B.V.

Leeghwaterstraat 35
3364 AE Sliedrecht | Nederland
t: +31 184 647 000
info@esylux.nl
www.esylux.nl

ESYLUX Norge AS

Strandveien 33
1366 Lysaker | Norge
t: +47 2255 52 00
info@esylux.no
www.esylux.no

ESYLUX Österreich GmbH

Hafenstraße 2A
4020 Linz | Österreich
t: +43 732 788 188 0
info@esylux.at
www.esylux.at

ESYLUX Portugal, Lda.

Lagoas Park Edifício 8, Piso 1
2740-244 Porto Salvo | Portugal
t: +351 214 236 170
comercial@esylux.pt
www.esylux.pt

ESYLUX Suomi Oy

c/o Oy DJS-Automation AB
Vitiikka 1 D
02630 Espoo | Suomi
t: +358 20 779 26 60
info@esylux.fi
www.esylux.fi

ESYLUX Sverige AB

Färögatan 33
164 51 Kista | Sverige
t: +46 470 853 00
info@esylux.se
www.esylux.se

ESYLUX Swiss AG

Heidelbergstrasse 9
8355 Aadorf | Schweiz
t: +41 44 808 61 00
info@esylux.ch
www.esylux.ch

ESYLUX Asia Ltd.

No. 4 32/F Saxon Tower
7 Cheung Shun Street
Lai Chi Kok | Kowloon | Hong Kong
t: +852 3107 89 98
sales@esylux.com.hk
www.esylux.com.hk

ESYLUX Australia

c/o Mecive Group
29 Fowler Street
Box Hill South
Victoria 3128 | Australia
t: +61 1300 379 589
sales@esylux.com.au
www.esylux.com.au

ESYLUX GmbH (Export)

An der Strusbek 40
22926 Ahrensburg | Germany
t: +49 4102 888 80 0
sales@esylux.com
www.esylux.com

HANDELSVIRKSOMHEDER

China

WanLand Automation
Equipment (Shanghai) Co., Ltd.
No. 158 Shuanglian Road,
Qingpu District
Shanghai | China
t: +86 21-54161602
info@wanland.asia
www.wanland.com.cn

Cyprus

SurgeTech Ltd.
117 Athalassas Avenue
2013, Nicosia | Cyprus
t: +357 22 276 300
info@surgetech.com.cy
www.surgetech.com.cy

Czech Republic

N.G. Elektro Trade, a.s.
Jáchymovská 1370
363 01 Ostrov
t: +420 351 124 923
filip@ngelektro.cz
www.ngelektro.cz

India

iTVis Innovations Pvt. Ltd.
3, Kalika Plaza, Bhabha Nagar,
Mumbai Naka, Nashik,
Maharashtra 422011
t: +91 253 250144
info@itvisinnovations.com
www.itvisinnovations.com

Ireland

Core Distribution
17b Goldenbridge Industrial Estate,
Tyrconnell Road, Inchicore, D08 WD50
Dublin 8
Republic of Ireland
t: +353 (0)1 4537033
sales@coreelectrical.ie
www.coreelectrical.com

Lithuania

Uab "ENERGOZONA"
Smolensko g. 10
Vilnius 03201
t: +370 616 01229
info@energozona.lt
www.energozona.lt

New Zealand

Simx Ltd
1 Haliday Place,
East Tamaki, Auckland 2013
t: +64 (9) 259 1660
lighting@simx.co.nz
www.simx.co.nz

Slovakia

N.G. ELEKTRO, s.r.o.
J. Bottu 432
956 18 BOŠANY
t: +421 385 427 045
melus@ngelektro.sk
www.ngelektro.sk

United Arab Emirates

Beta Trading Establishment
Ras Al Khor Industrial Area 2
Dubai
t: +971-4 7069777
tareq.abdelhadi@betag.com
www.betag.com

Billede:

iStock: 1153645385, 1263041709, 942518976, 1161923278, 695448564, 000023437591, 960995532, 1071268104, 807814018 | shutterstock:
128321369 | Gettyimages: 620930599, 505271706, 472098295, 637951980, 495604235, 592014133 | Fotolia: 125641111, 69040059 |
ThinkstockPhotos: 805433946 | Referencer: Wissenschaftspark Kiel

The Bluetooth® word mark and logos are registered trademarks owned by Bluetooth SIG, Inc.

For leveringstider og yderligere oplysninger om vores produkter henvises til vores websted.



www.esylux.com



@ESYLUXgmbh



@esylux



@esylux.official



@esylux-gmbh

© Copyright 2023
ZPEX929052 • 03/23 • 0,3 • DF



4 015120 929052