

FARSTRUP

CARE®



FARSTRUP FURNITURE
SINCE 1970 • 016 20015



Farstrup har bygget stole siden 1918

Hos Farstrup Furniture håndbygger vi kvalitetsmøbler - skabt af mennesker til mennesker. I mere end 110 år har vi produceret møbler af nøje udvalgte organiske materialer, der forarbejdes af passionerede håndværkere med kærlighed til træ og sans for detaljen.

Vores håndværkere, udviklere og designere arbejder tæt sammen gennem hele processen når en stol udvikles fra stamme til stue. Det sikrer, at vores møbler altid bliver skabt med en særlig respekt for unikke behov, miljø og bæredygtighed.

Fælles for alle møblerne er et grundlæggende princip om kompromisløs kvalitet, hvor materialer og håndværk forenes med design og siddekomfort.

Farstrup Furnitures historie går helt tilbage til 1910.

Dengang startede virksomheden som et savværk. Siden da har vi raffineret teknikken og fremstillet millioner af stole i bedste kvalitet.

Håndværk

Hos os er høj kvalitet ikke en valgmulighed men en forudsætning. Vi brænder for fordybelsen og ansvarligheden ved at følge stolen tæt gennem hele processen fra træudskæring til pudning, lakering, polstring og samling. Når det kommer til forståelsen for et ædelt materiale som træ, kan ingen maskiner hamle op med vores håndværkeres vågne øjne og erfarne hænder.

Individuelle muligheder

Vi mennesker er ikke ens og har alle forskellige behov. Derfor har vi hos Farstrup Furniture specialiseret os i at skræddersy kvalitetsstole efter individuelle ønsker og behov.



Indholdsfortegnelse

Munin	side 4
Tray-sit	side 6
Bear	side 8
Stag	side 10
Nobel	side 14
Plus	side 18
Edge	side 26
Cantate	side 28
Scala	side 30
Home-line	side 34
Care-Line	side 36
Senator	side 38
Lene	side 40
Classic	side 42
Anna	side 44
Esse	side 46
Fastoflex	side 48
3800 borde	side 54
Esse bord	side 58
Multibord	side 60
Mål & specifikationer	side 62

MUNIN



Munin
Design: Lise Vester

Munin er designet til at give en unik siddeoplevelse samtidig med, at den er sansestimulerende.

Munin afskærmer for rumstøj, giver mulighed for fordybelse og afspænding til de beroligende gyngebevægelser.

MUNIN

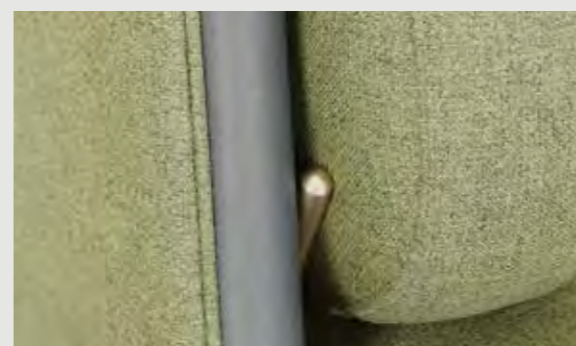
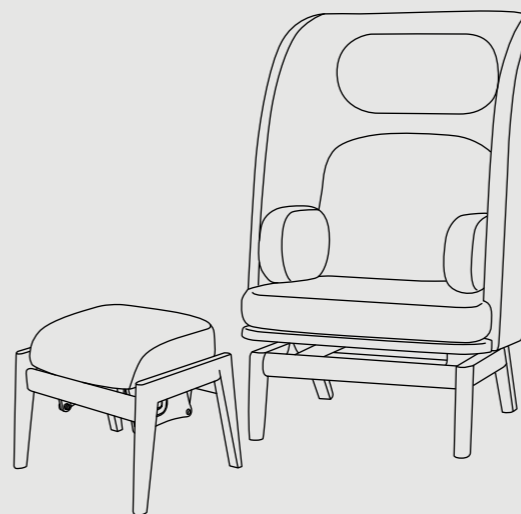

TRAY-SIT®

Tray-Sit® er et enkelt og genialt multimøbel i massiv egetræ med en hvid og egelamineret bakke. Tray-Sit® er både et bord, en taburet, fodskammel, og en severingsbakke i samme møbel.

TRAY-SIT®

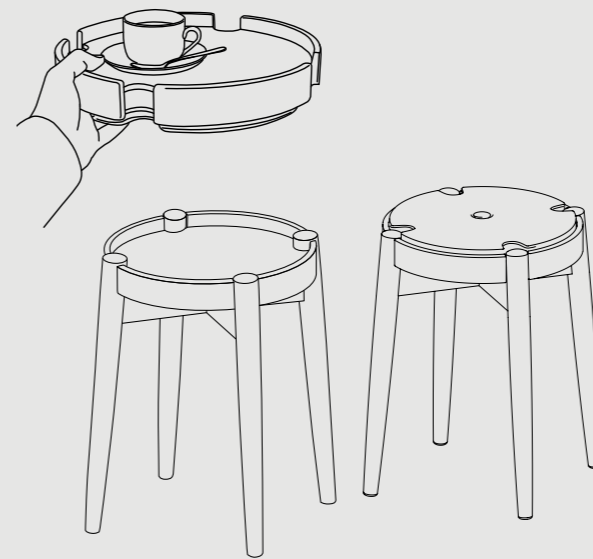

Tray-Sit®
Design: Erik Simonsen mDD & Justus Kolberg

BEAR



Bear Lounge
Design: Erik Simonsen mDD & Justus Kolberg

Bear er et statement af en møbelserie, som består af en lounge- og en lænestol samt en tilhørende skammel, Cub. Bear er nyt og samtidig klassisk møbeldesign, der signalerer overskud, styrke og stilsikker kvalitet.

BEAR

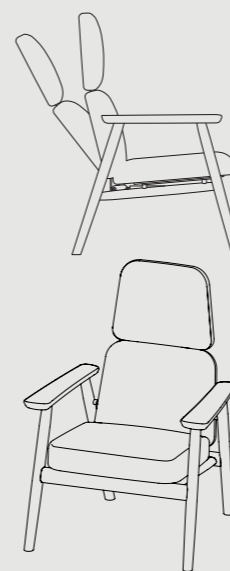

STAG-W



Stag-W_{od}. Stilren og elegant designstol, der signalerer dansk møbelhåndværk og gedigen kvalitet. Rygraden i Stag er et smukt formspændt sæde i ege- eller bøgefinér.

Den stabelbare Stag har overlegen siddekomfort og de organiske og eksklusive signaturarm læn i dampbøjet eg gør den behagelig at komme op af.

STAG

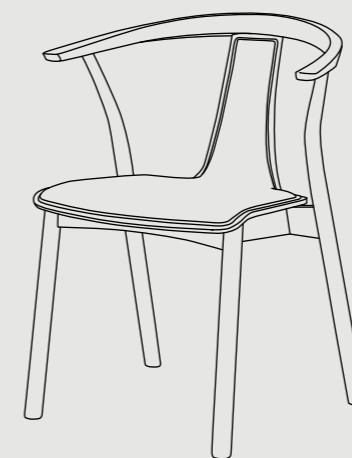

STAG-S



Stag
Design: Erik Simonsen mDD & Justus Kolberg

Stag-Steel. Elegant designstol med et krom eller et sort-lakeret stel, som giver et let og elegant indtryk. Her kan man vælge mellem træsæde eller en eksklusiv polstring med læder eller kvalitetsstof. Den rummelige Stag passer ind i alle miljøer, ved møde- eller spisebordet; i restauranten eller i konferencelokalet.

STAG



NOBEL



Nobel
Design: Ole Tornøe Olesen

Nobel giver med sin høje slanke ryg både god siddekomfort og et stilrent udtryk. De smukt forarbejdede detaljer i stolens armlæn og forben signalerer ædelt håndværk og repræsenterer samtidig det bedste af tidløst dansk design.

NOBEL

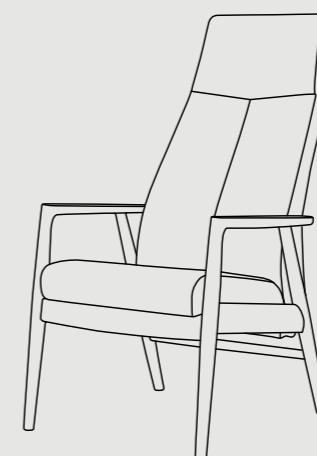

NOBEL



Nobel
Design: Ole Tornøe Olesen

Her er lagt maksimalt fokus på glæden ved at sidde godt. Trinløs justering af hvilepositionen og armlæn med et godt greb gør Nobel velegnet til en lang siddepause. Nobel stolen med øreklapper giver et solidt og betryggende indtryk.

NOBEL

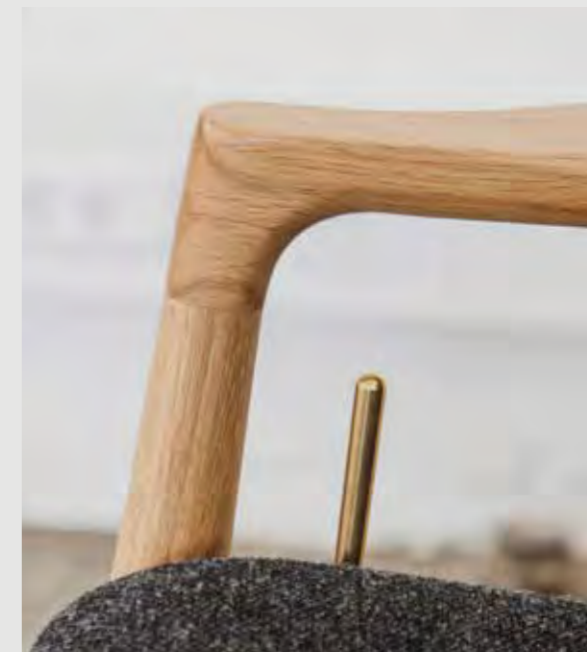
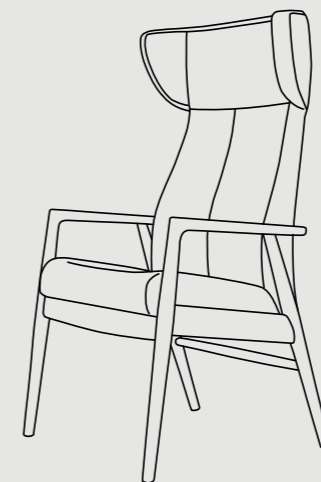

PLUS



Plus
Design Hans J. Frydendal, MDD

Plus, solidt møbelhåndværk i et organisk udtryk. Plus er en alsidig serie, fra den behagelige lænestol i stuen til den fuldt udrustede funktionsstol med sædeløft og hjul til hospitalet eller plejehjemmet. Samme smukke træstel med forskellige polstringer og funktioner. De forskellige rygge giver stolen hvert sit udtryk, der signalerer hjemlighed.

PLUS

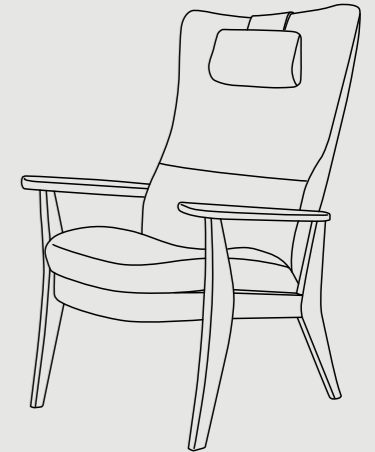

PLUS



Plus
Design: Hans J. Frydendal, MDD

Plus med ekstra funktioner letter hverdagen for både brugere og personale. Der er mange muligheder med de populære og stilrene Plusmodeller. Plus fås også med indbyggede motorer og sædeløft samt tilbehør, der omfatter låsegreb, armbakker, lukkede sider og hjul.

Manuelt eller elektronisk sædeløft giver brugeren hjælp til at komme op af stolen. Hvor det manuelle sædeløft er betinget af, at brugeren selv kan begynde udstigning fra stolen kan det elektroniske løfte brugeren op.

PLUS

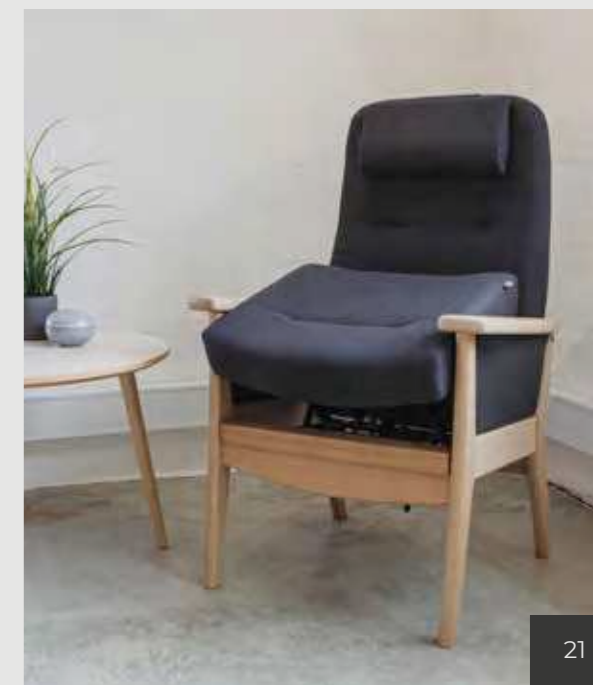
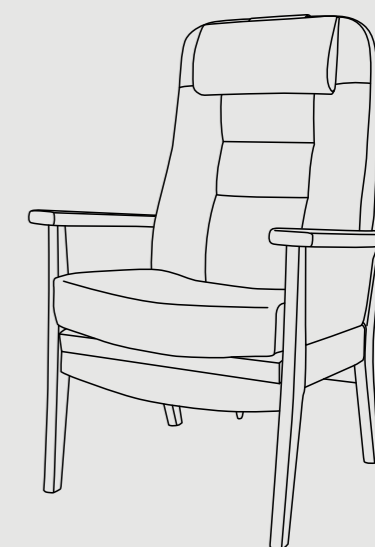

MULTIPLUS



Multipius er en elektronisk funktionsstol med sædeløft og indbygget fodhviler.

Ryggen er ligeledes elektronisk. Den brugervenlige håndbetjening gør det let for brugeren eller personalet at anvende stolen.

Bemærk at armlænene går med op ved sædeløft, det giver ekstra støtte og tryghed.

MULTIPLUS

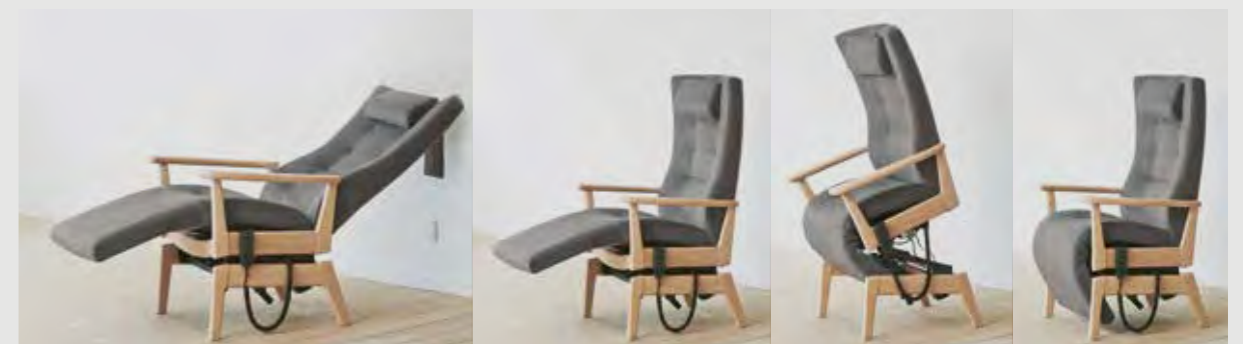
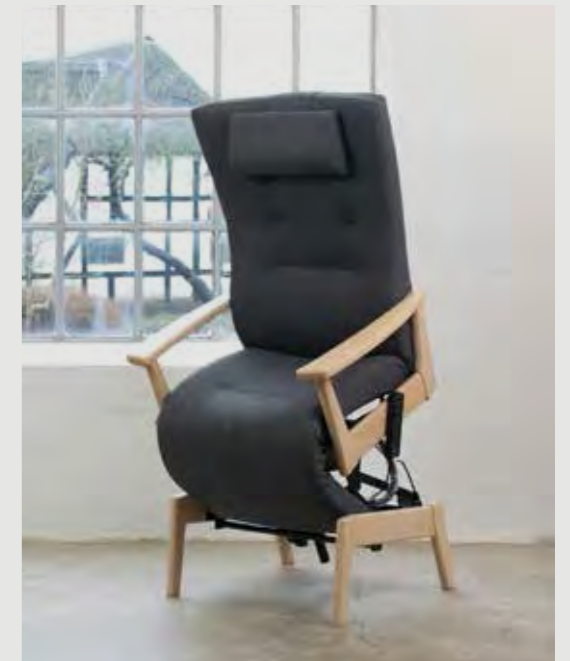
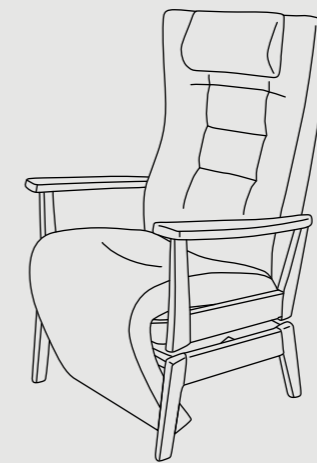

PLUS



Sofagruppe og hvilestol i samme tidløse design. Plus-serien giver helhed og sammenhæng i indretningen. Højden og udformningen på de brede armlæn gør møblerne lette at komme op af og ned i.

PLUS

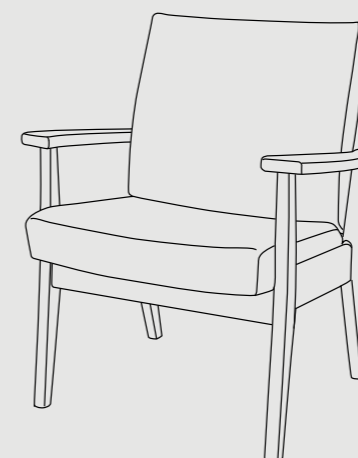

EDGE



Edge
Design: FF Design

Edge, stilrent design og god komfort. Den skarpe udformning passer godt ind i moderne miljøer.

EDGE



CANTATE



Cantate
Design: Hans J. Frydendal, MDD

Cantate tilbyder både siddekomfort og snedkerhåndværk i særklasse. Stolen er blød, indbydende og samtidig en fryd for øjet.

CANTATE

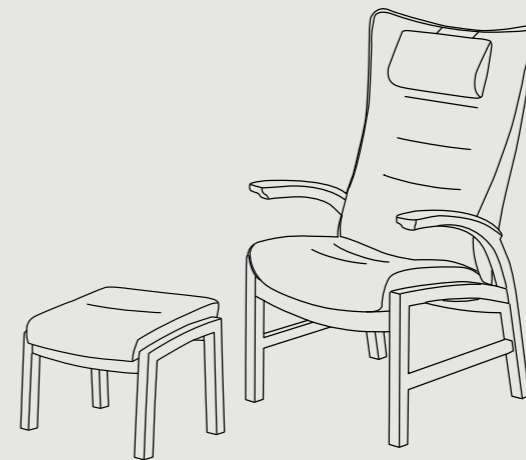

SCALA



Scala
Design: FF Design

Scala, klassisk stoledesign med armlæn i håndlavede fingersamlinger, som giver stolen sit særpræg og signalerer eksklusivitet.

SCALA

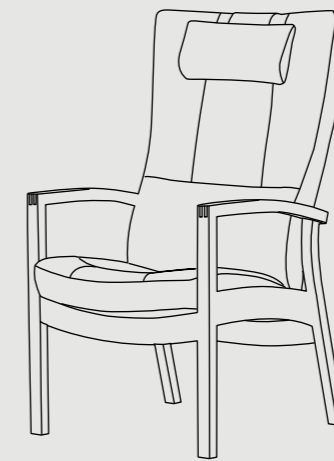

SCALA

Scala er en smuk og tidløs stol. Stolen er stabelbar, alsidig og kan anvendes i rigtig mange rum. Scala passer på kontoret, i stuen, konferencen og omkring spisebordet.

SCALA

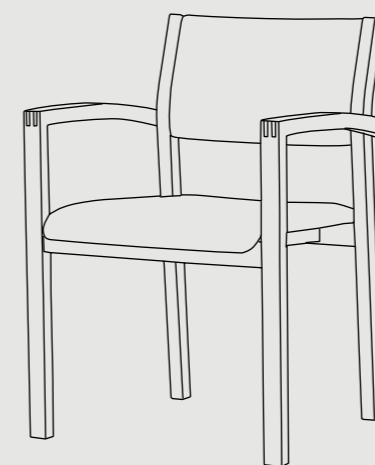

HOME-LINE



Home-line
Design: FF Design

Home-line er den ultimative funktionsstol. Stolen fås både med faste og justerbare armlæn, der kan sænkes ned i sædeniveau, hvilket gør det muligt at komme sidelæns ind og ud af stolen.

HOME-LINE

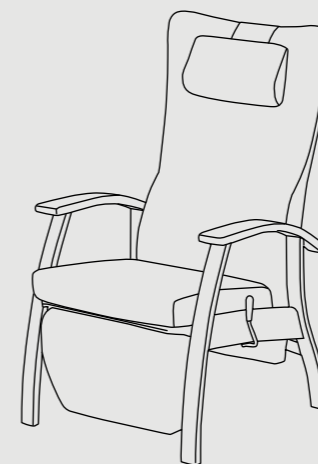

CARE-LINE



Care-line
Udviklet i samarbejde med DNV

Care-line har mange indbyggede funktioner og finesser til gavn for patienten samtidig med den imødekommer de skærpede krav til hygiejne og det sunde arbejdsmiljø for plejepersonalet.

Farstrup Furniture har i tæt samarbejde med det "Det Nye Hospital i Vest", Gødstrup udviklet Care-line stolen med den bedst tænkelige siddekomfort til brugerne.

CARE-LINE

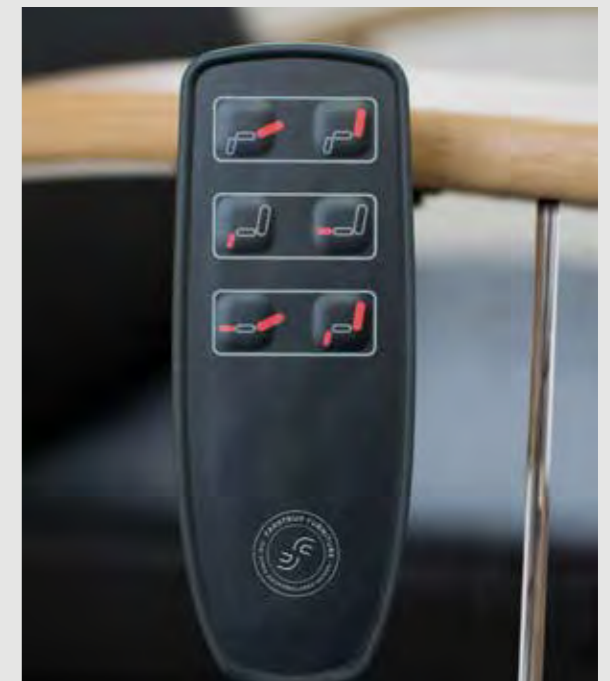
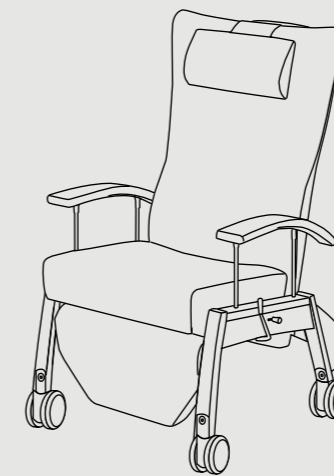

SENATOR



Senator
Design: Reno Wahl Iversen

Senator er en klassisk og enkel stoleserie, der med sit lette look og få syninger egner sig særdeles godt til plejesektoren, hvor der stilles store krav til anvendelighed, funktion og hygiejne. Senatorserien indeholder hvilestole og sofaer til opholdsstuen og stabelbar-stole til spise-stuen.

SENATOR

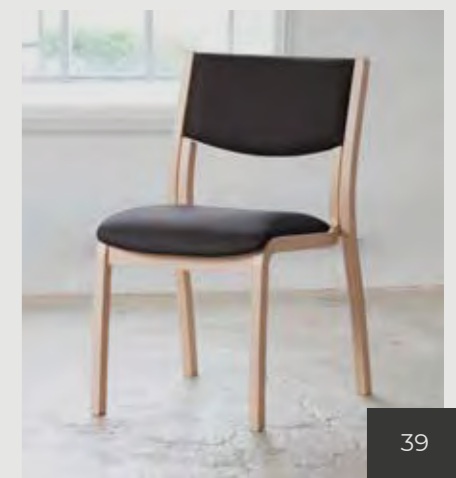
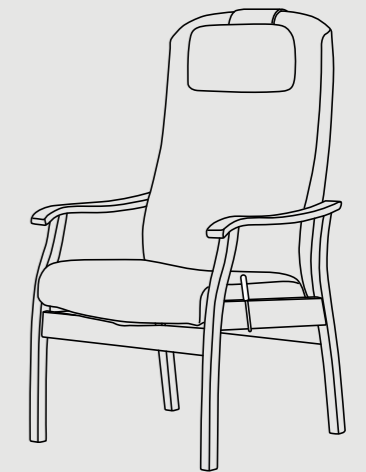

LENE



Lene, Grassevig
Design: This Weber

Lene serien er med sine kurvede linjer en velproportioneret harmonisk serie med et blødt og organisk udtryk. Lene kommer med og uden armlæn, og stolens omfavnende armlæn gør den også anvendelig som loungestol.

LENE

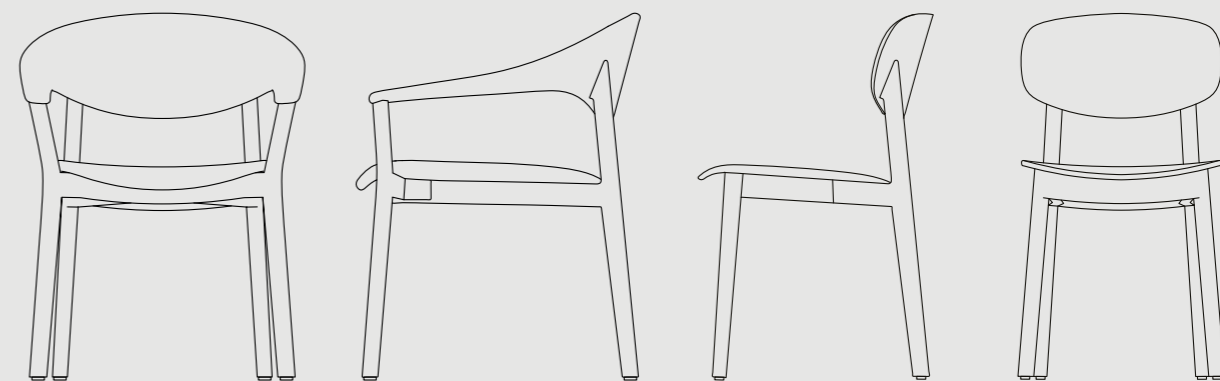

CLASSIC



No. 183
Design: Ark. Th. Harlev

Godt håndværk og enkelt design giver arm- og gyngestolen skønhed og unik form. Classic-serien er ægte designklassikere, der aldrig går af mode.

Fremstillet i bøg med hynde i kvalitetsskum og valgfrit stof eller læder.

CLASSIC

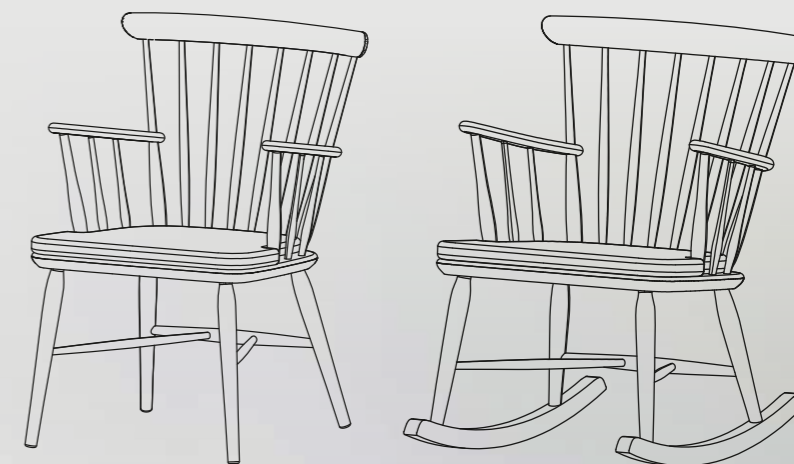

ANNA



Annastolen er med sit enkle design og fint forarbejdede finish en stol, der kan passe ind alle steder. Anna stolene fås både med og uden armlæn.

En speciel konstruktion i avanceret formspændt finér gør Anna til en let og stærk stol. Anna fås også i en stabelbar version, der gør den god til fleksible løsninger.

ANNA

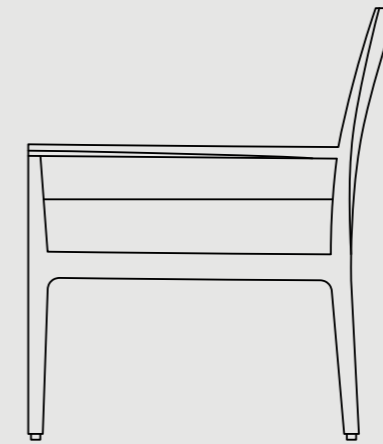

ESSE



Elegant og stabelbar stol. Fås med eller uden støttende armlæn. Esse er tidløs design og godt snedkerarbejde. Sædet i formspændt finér fås flot polstret i læder eller tekstil.

Et stramt stoledesign til det moderne miljø.

ESSE

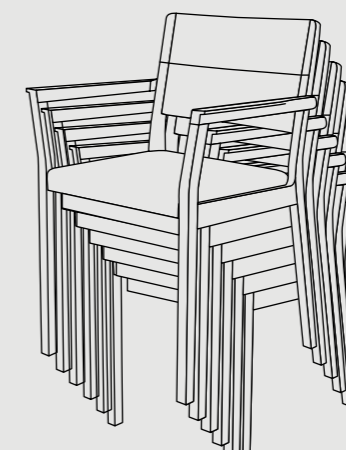

FASTOFLEX



Fastoflex
Design: Reno Wahl Iversen

Fastoflex er en stabelbar konference-, kantine- eller mødestol, som fås med eller uden armlæn. Stolen repræsenterer en gennemtænkt konstruktion, holdbarhed og overlegen siddekomfort, der gør Fastoflex til en moderne og tidløs klassiker.

FASTOFLEX

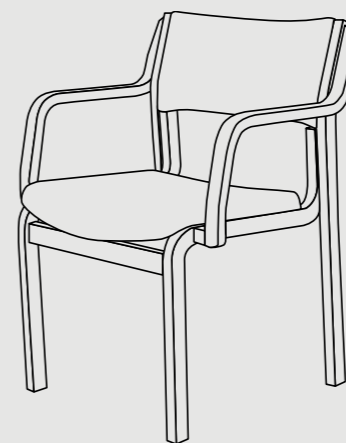

FASTOFLEX



Fastoflex er stabelstole, der kombinerer det praktiske med det elegante. Stolene er meget enkle at stable og fås i mange forskellige varianter, der gør dem anvendelige i både mindre lokaler og store sale.

FASTOFLEX

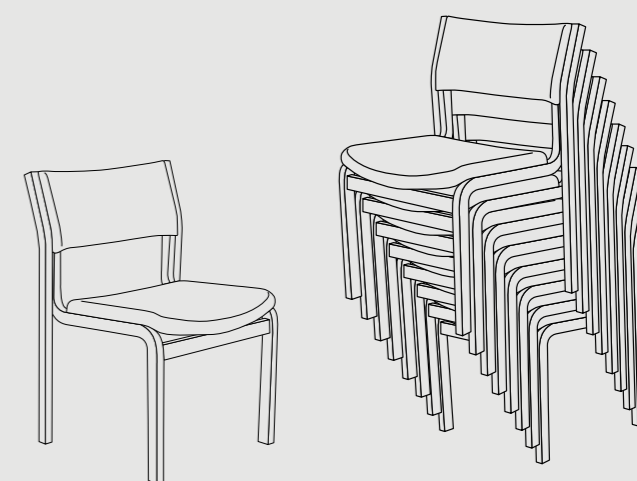

FASTOFLEX



Fastoflex
Design: Reno Wahl Iversen

Fastoflex B-5463 er en ekstra bred og holdbar stol, der giver maksimal siddekomfort for store mennesker. Stolen er et bariatrisk møbel, der med sit klassiske design passer ind mange steder. Fastoflex-B er certificeret til 450 kg.

FASTOFLEX

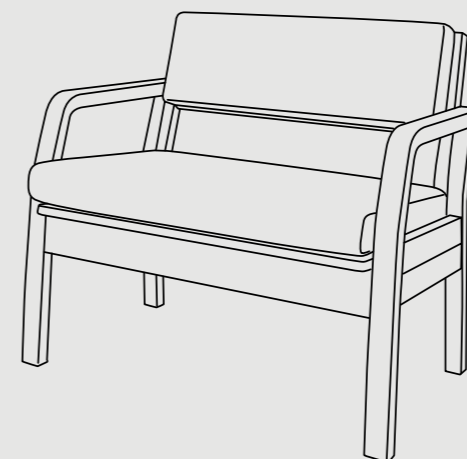

3800 SPISEBORD



Klassisk, enkelt og stilrent spisebord med lamineret bordplade samt ben og kantliste i enten ege- eller bøgetræ. Bordet laves i mange dimensioner og passer ind i alle miljøer og indretninger.

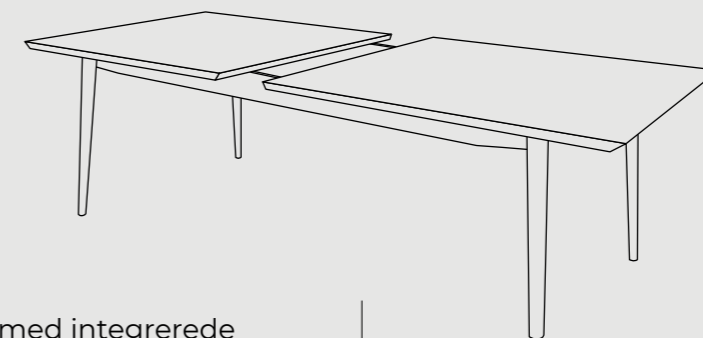
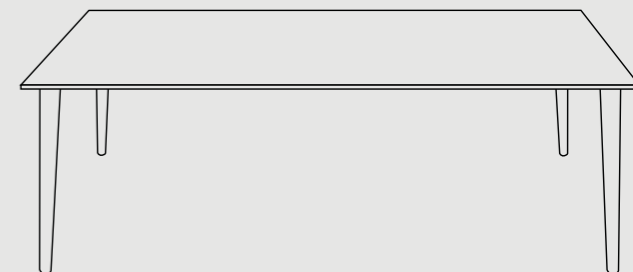
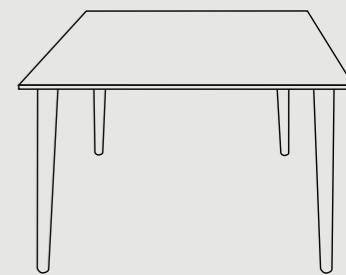

3800 Easy med integrerede tillægsplader. Bordplade leveres i forskellige laminatoverflader hvid, grå, eg og bøg. Fås med integrerede hjul i to ben.

3800 EASY UDTRÆKSBORD



3800 SOFABORD



Design: FF Design

Rundt sofabord med bordben i massivt eg- eller bøgetræ. Flot sofabord i moderne nordisk design, der passer ind i ethvert opholdsrum. Bordet fås i forskellige størrelser og højder.

3800 SOFABORD

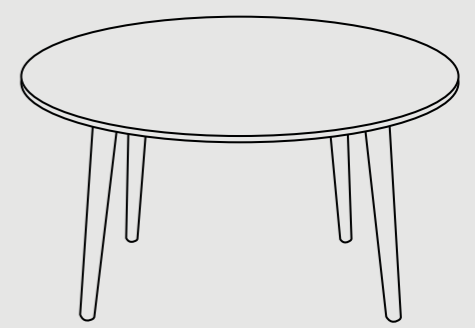

ESSE BORD



Crassevig Esse ET
Design: Ludovica + Roberto Palomba

Rene linjer og afrundede hjørner i det massive træ giver Esse et stilrent udtryk, der vidner om godt håndværk. Bordet findes i tre størrelser.

ESSE BORD



MULTIBORD



Multibord
Design: FF Design

Multibordet giver god fleksibilitet for både bruger og plejepersonale. Bordet er fremstillet i bøg, med en bordplade i enten bøg eller hvid laminat. Bremsbare hjul så det kan køre til eller fra en stol.

MULTI BORD



MÅL & SPECIFIKATIONER

På de følgende sider kan du finde alle mål og variationer på samtlige modeller der findes i denne brochure.

MUNIN

Side 4

Design:
Lise Vester

Standard
sædehøjde:
47 cm.

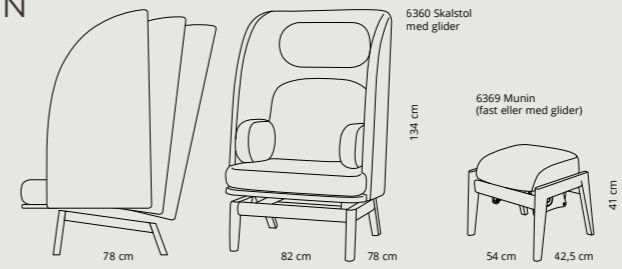

TRAY-SIT

Side 6

Design:
Erik Simonsen mDD
& Justus Kolberg

Sædehøjde:
49 cm.

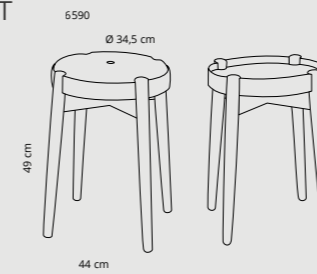

BEAR

Side 8

Design:
Erik Simonsen mDD
& Justus Kolberg

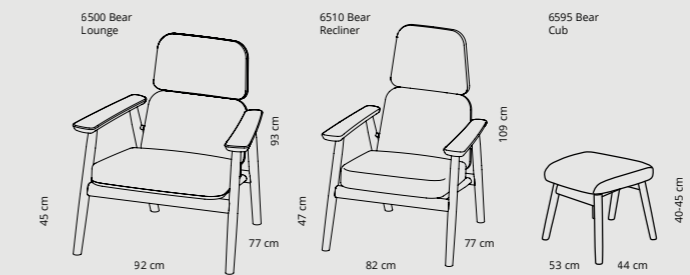

STAG-W

Side 10

Design:
Erik Simonsen mDD
& Justus Kolberg

Standard
sædehøjde:
45 cm.

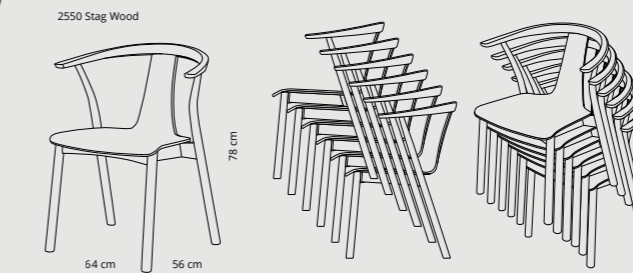

STAG-S

Side 12

Design:
Erik Simonsen mDD
& Justus Kolberg

Standard
sædehøjde:
45 cm.

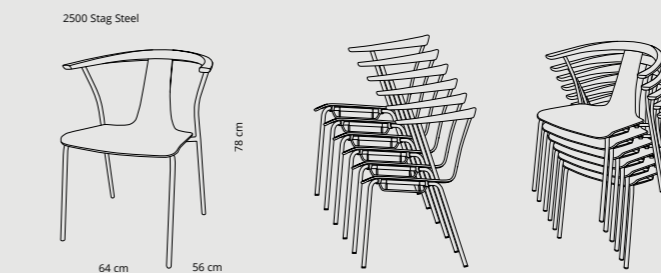

NOBEL

Side 14

Design:
Ole Tørnøe Olesen

Standard
sædehøjde:
47 cm.

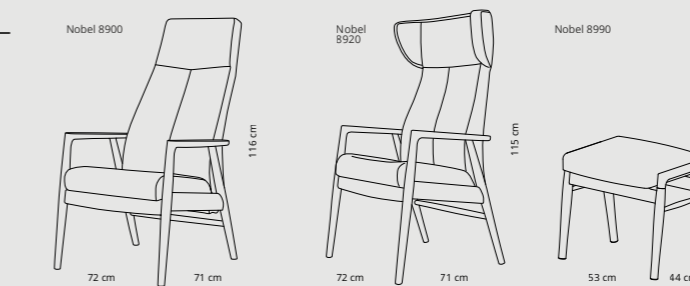

PLUS

Side 18

Design:
Hans J. Frydendal, MDD

Standard
sædehøjde:
47 cm.

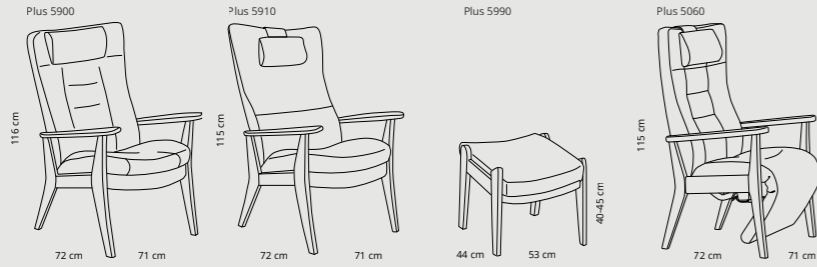

MULTI-PLUS

Side 22

Design:
Hans J. Frydendal, MDD

Standard
sædehøjde:
47 cm.

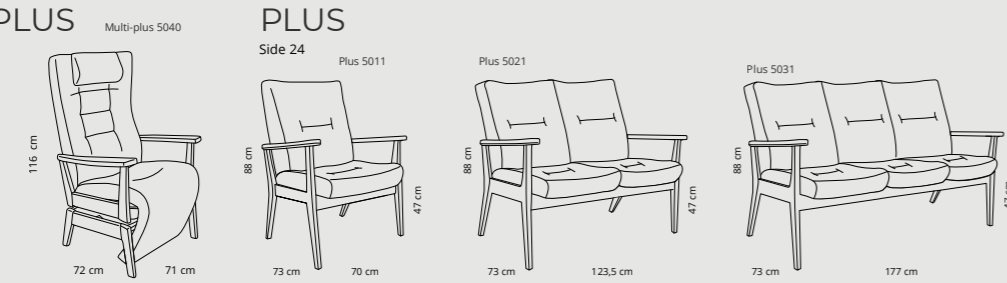

EDGE

Side 26

Design:
FF Design

Standard
sædehøjde:
47 cm.

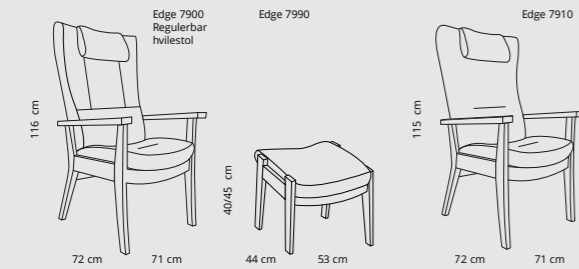

CANTATE

Side 28

Design:
FF Design

Standard
sædehøjde:
47 cm.

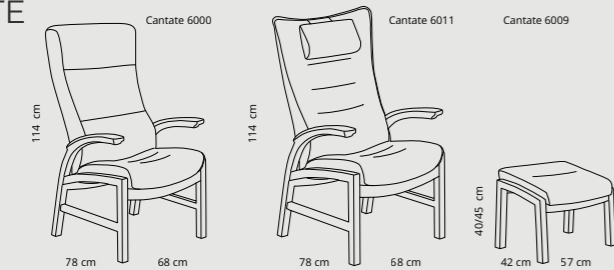

SCALA

Side 30

Design:
FF Design

Standard
sædehøjde:
47 cm.

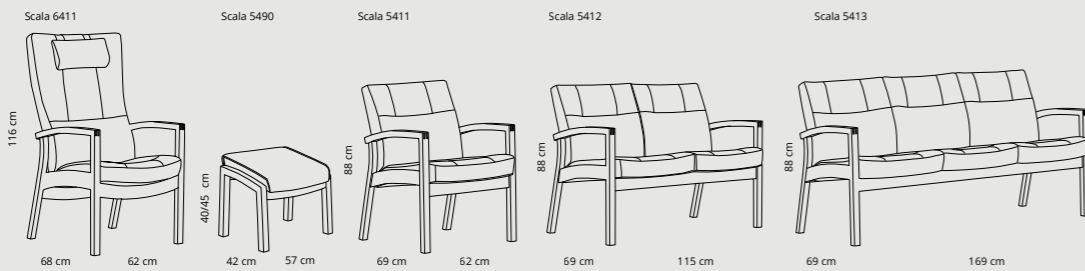

SCALA STABELSTOL

Side 32

Design:
FF Design

Standard
sædehøjde:
46 cm.

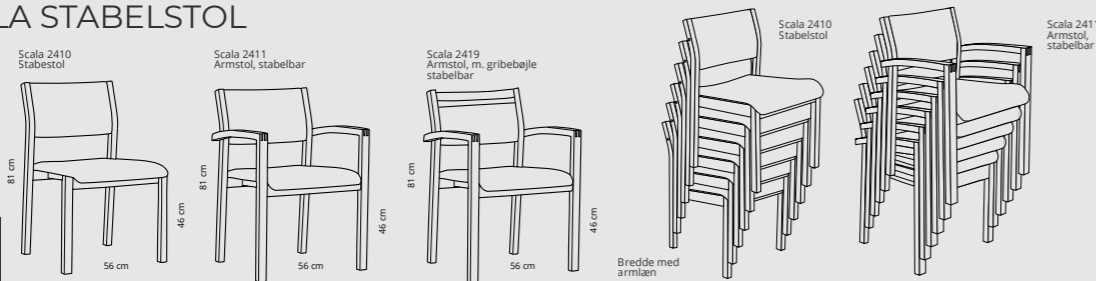

HOME-LINE

Side 34

Design:
FF Design

Standard
sædehøjde:
47 cm.

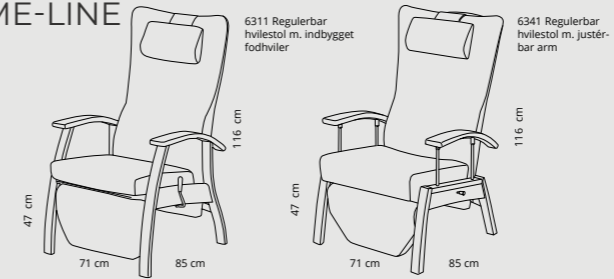

CARE-LINE

Side 36

Design:
FF Design

Standard
sædehøjde:
47 cm.

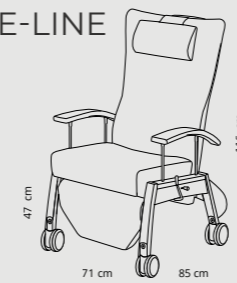

SENATOR

Side 38

Design:
Reno Wahl Iversen

Standard
sædehøjde:
45 cm.

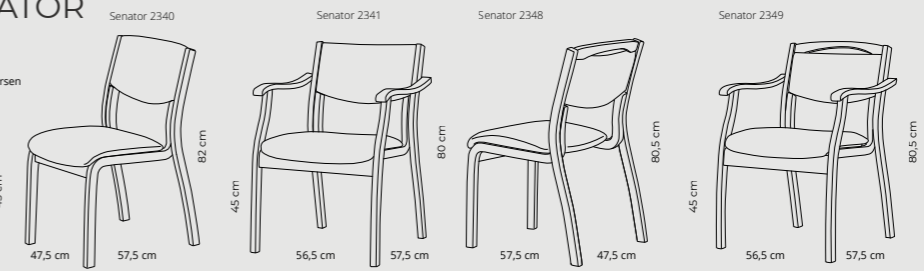

SENATOR

Side 38

Design:
Reno Wahl Iversen

Standard
sædehøjde:
48 cm.

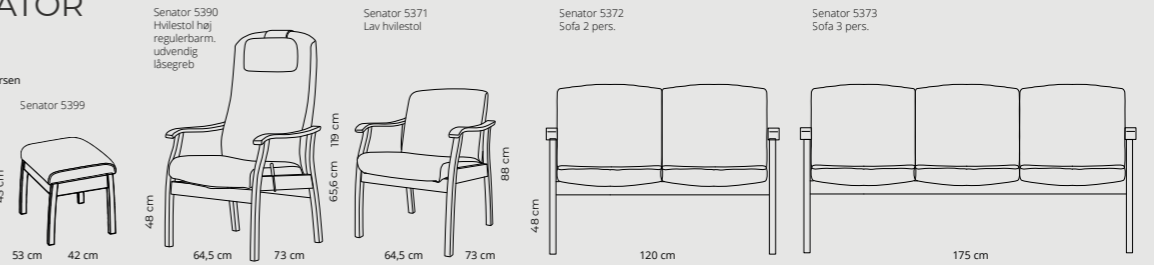

LENE

Side 40

Design:
Crassevig

Standard
sædehøjde:
40 cm.

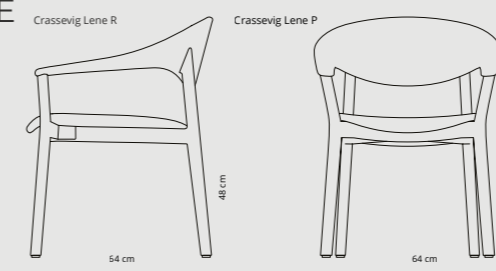

CLASSIC

Side 42

Design:
Ark. Th. Harlev

Standard
sædehøjde:
47 cm.

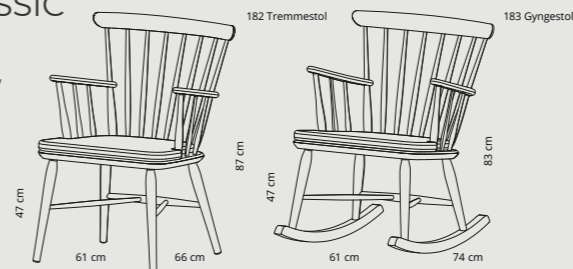

ANNA

Side 44

Crassevig
Design: Ludovica +
Roberto Palomba

Standard
sædehøjde:
41 cm.

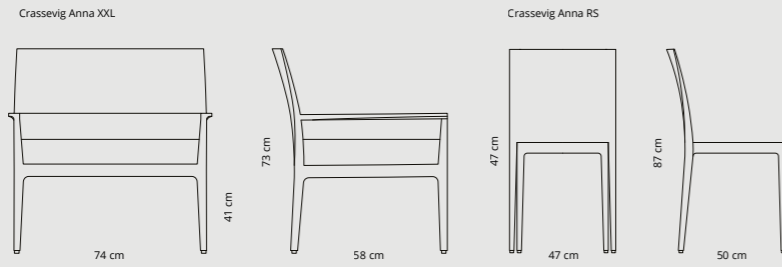

ESSE

Side 46

Crassevig
Design: Ludovica +
Roberto Palomba

Standard
sædehøjde:
47 cm.

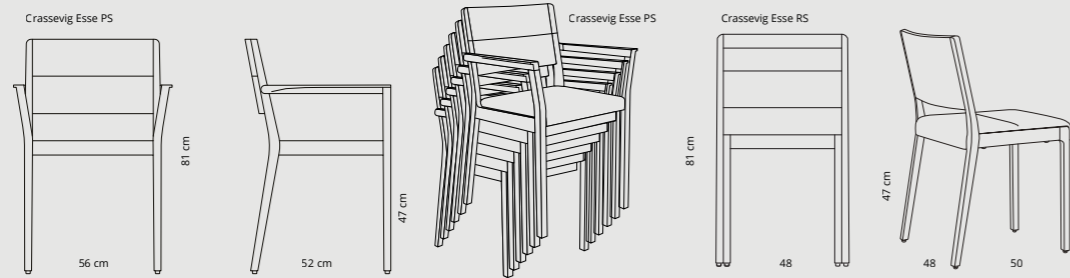

FASTOFLEX

Side 48

Design:
Reno Wahl Iversen

Standard
sædehøjde:
47 cm.

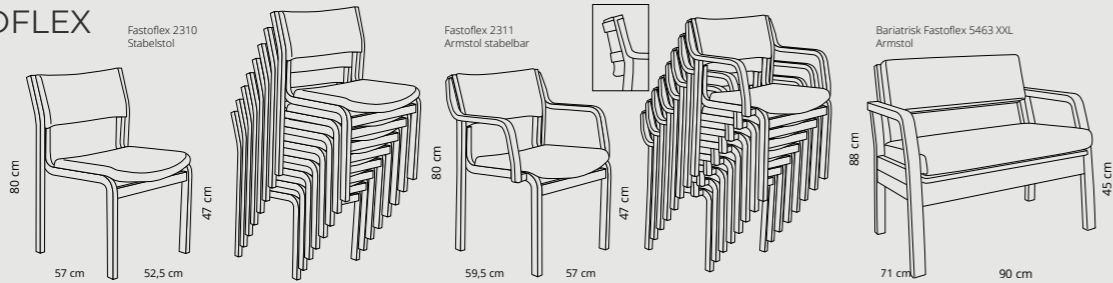

3800 SPISEBORDE

Side 54

Design:
FF Design



3800 SOFABORDE

Side 56

Design:
FF Design

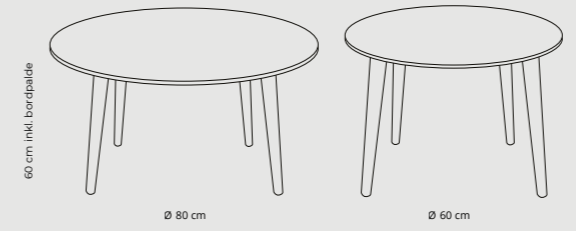

3800 EASY UDTRÆKSBORD

Side 57

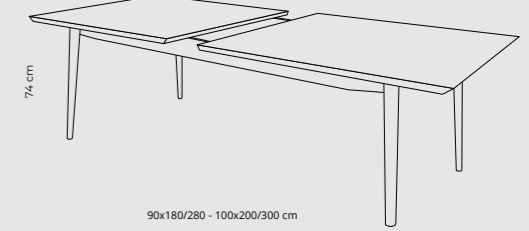

ESSE BORD

Side 58

Design:
Crassevig
Ludovica + Roberto Palomba

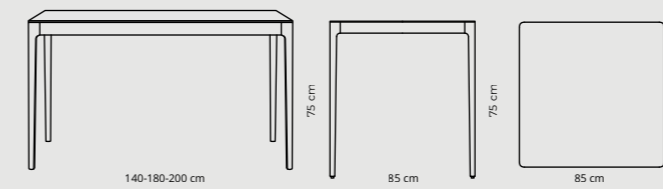

MULTIBORD

Side 60

Design:
FF Design



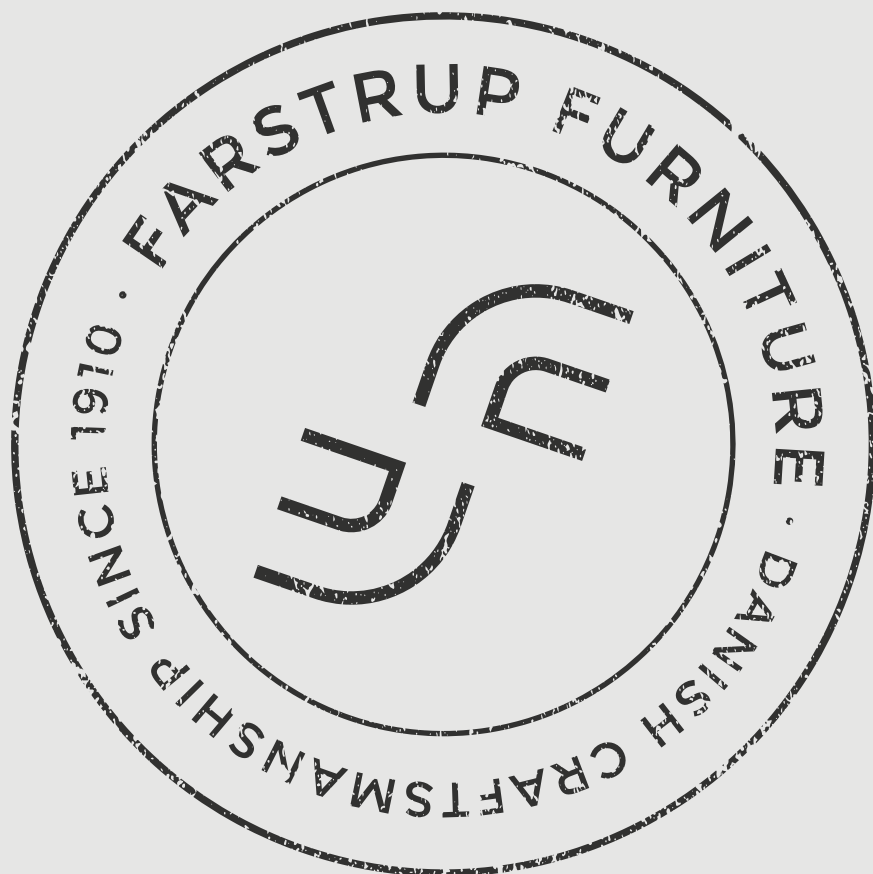

Besøg os på farstrup.dk eller på vores fabrik nær Odense

Farstrupvej 21 · DK-5471 Søndersø
Tel: + 45 6383 8383