

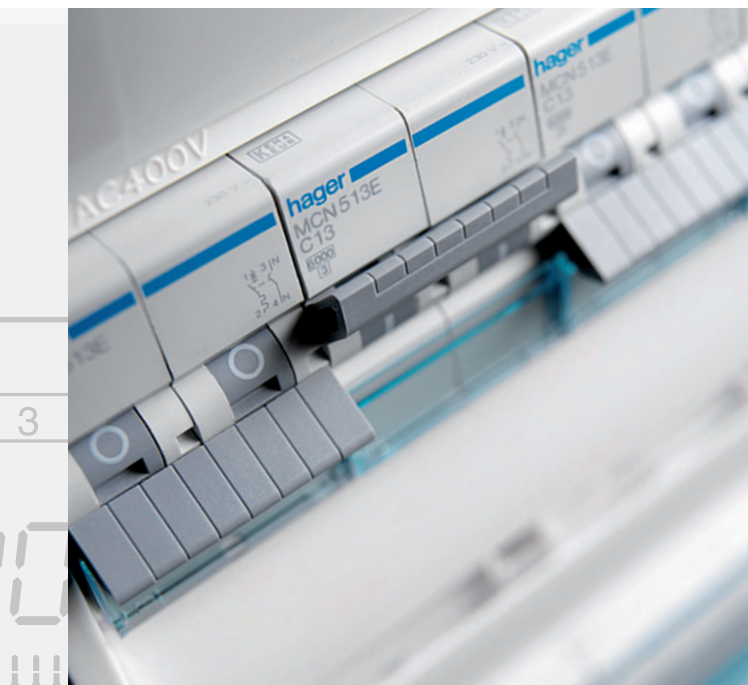

## Boligtavler

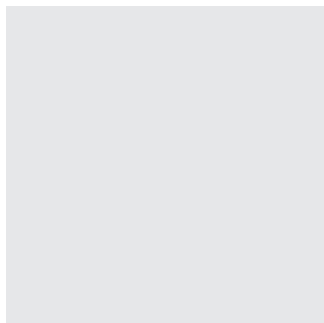

3

12 13 14 15 16 17 18 19 20 21 22 23 24



15

14

13





## VELKOMMEN TIL WEXØES VERDEN

Knud Wexøe A/S blev etableret i 1958 og kan således i 2008 fejre 50 års jubilæum som en af de foretrukne leverandører af stærk- og svagstrømsmateriel til det danske marked. Vi leverer til den danske elektronik- og maskinindustri, samt til el-grossister og el-installatører.

Vi repræsenterer en række anerkendte producenter af materiel specielt henvendt til dette segment, og vi er kendt for at levere førsteklasses produkter, knowhow og service.

Vores teknisk veluddannede medarbejdere er altid klar til at hjælpe med rådgivning og specialløsninger. I forbindelse med sådanne løsninger kan vi også tilbyde at udføre montage og lave CAD-dokumentation.

Et af vores væsentligste områder er materiel til etablering af DIN- skinnemontérbare modulkomponenter, Volta/Gamma distributionstavler, Univers effekt-fordelingstavler samt Tebis/ TS løsninger til intelligente installationer. (For Tebis-løsninger - rekvirer separat katalog). Vi kan tilbyde disse i mange forskellige udførsler og materialer, således at du kan få en løsning, der passer til dine krav og ønsker. Vi samarbejder med Hager - et brand, vi kan stå 100% inde for.

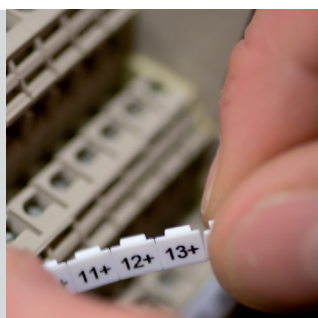

*Giv os en skitse,  
så klarer vores  
montageafdeling  
resten*

Du kan møde os på messer, hos din grossist, og ikke mindst i vores udstillingsbusser. Vi prioriterer højt, at du selv kan opleve produkterne, og selv kan studere den mindste detalje. Det er nemlig vores overbevisning, at du selv skal kunne føle og mærke kvaliteten af produkterne. Først når du har haft dem i hånden, kan du for alvor mærke den klasse og kvalitet, der præger produkterne.



# Indhold

Indledning .....	side	4
Boligtavler for mindre boliger 1 række .....	side	6
Boligtavler for større boliger 2 rækker.....	side	8
Boligtavler for større boliger 3 rækker.....	side	12
Boligtavler for større boliger 2 rækker m/tarifsikring .....	side	16
Boligtavler for større boliger 3 rækker m/tarifsikring .....	side	18
Montagetips .....	side	22
Bestilling af specialtavler .....	side	24
Tilbehør .....	side	25
Tekniske data .....	side	29
Salgs- og leveringsbetingelser .....	side	30

# ■ Færdigmonterede typetestede boligtavler (TTA)

## Nyt stort program i færdigmonterede tavler til boligmarkedet

Vi vil gerne gøre det nemt og enkelt at bruge Hager produkter og har derfor videreudviklet programmet af færdigmonterede boligtavler. Knud Wexøe A/S sætter stor fokus på at levere produkter af højeste kvalitet og monterer det nye store program af færdigmonterede boligtavler på eget værksted. Du kan derfor nemt og enkelt få leveret netop den tavle, du har brug for til din opgave.

### Nemt for dig

Dette katalog indeholder mere end 90 tavleløsninger, der kan anvendes i alle typer af boliger – lige fra ombygning af målertavlen i den ældre boligmasse til boligtavler i moderne typehuse.

### Ring og spørg

Har du en opgave, hvor en af de mange løsninger i dette katalog ikke kan anvendes, ringer du blot til os på tlf. 4546 5800, så finder vi lige netop den tavleløsning, du har brug for, i den kapslingsklasse eller bestykningsklasse, der måtte være krav om.

### Dokumentation på vores hjemmeside

Du finder alle forside-tegninger og styklister til tavlerne i dette katalog på vor hjemmeside [www.wexoe.dk/produkter/boligtavler](http://www.wexoe.dk/produkter/boligtavler).

*Alle interne forbindelser udføres fortrinsvis med faseskinner.*

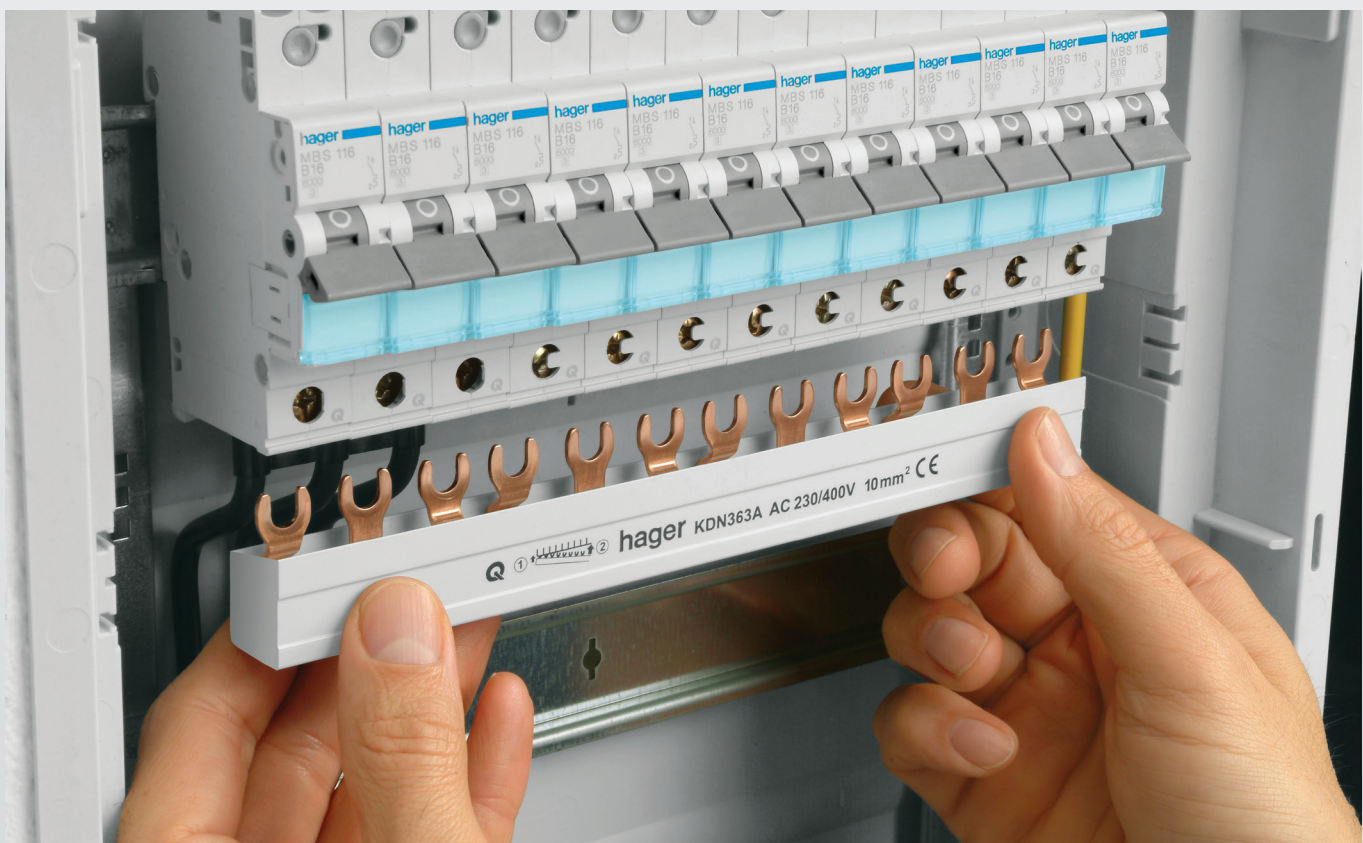



## Færdigmonterede typetestede tavler

Tavler for anvendelse i boliginstallationer i normale tørre rum.

Tavlerne er udført i h.t. DS/EN60 439-3 og er beregnet for betjening af lægmand.

Alle tavler er dokumenteret som beskrevet i standarden, og dokumentationen er udført med Unidoc software beregningsprogram.

Denne dokumentation opbevares hos Knud Wexøe A/S i 10 år, som det er lovbefalet iht. tavlestandarden DS/EN60 439-3.

Dokumentationen på den enkelte tavle kan altid rekvireres hos Knud Wexøe A/S ved at oplyse tavle ID-Nr. eller kan hentes på vores hjemmeside [www.wexoe.dk/produkter/boligtavler](http://www.wexoe.dk/produkter/boligtavler).

Som en ekstra service kan vi tilbyde at vedligeholde din tavledokumentation, når du ændrer/udvider på en tavle, som vi har leveret. Eneste betingelse er, at du anvender Hager komponenter.

Oplys ID-nr. på tavlen samt hvad ændringen / udvidelsen er, så fremsender vi ny dokumentation. Denne service er gratis.

Boligtavlerne kan også leveres i planforsænket udførelse for indbygning i pladevæg eller muret/støbt væg. Ring til os for tilbud eller yderligere oplysninger.

Hvis de viste standardtavler ikke dækker dine/din kundes ønsker til en konkret opgave, kan vi også tilbyde dig en skræddersyet Hagertavle. Du skal blot henvende dig til Knud Wexøe A/S eller din lokale grossist. Du kan også benytte bestillingsskemaet på side 24.

### Dine fordele:

- Du sparer tid til indkøb og bestilling af varer
- Der skal kun bestilles én vare
- Du sparer montagetid
- Vi udfører dokumentationen og opbevarer den i 10 år
- Ikke lagerførte tavler kan leveres på 3-5 dage
- Lagerførte standardtavler leveres fra dag til dag
- Alt er udført i samme høje kvalitet fra Hager

# ■ Boligtavler m/automatsikringer

Kapsling type Gamma, 1 række for udvendig montage.

Kapslingsklasse II, dobbeltisoleret med isolerende bagplade.

Montagevenlig kabeltilgang fra alle sider. Afdækninger leveres inkl. PE-klemmer.

Farven er renhvid, RAL 9010.

For montagetips se side 22.



Gruppetavle  
GD110E





Gruppetavle  
GD113F



HPFI 40A  
CDA440K

## BOLIGTAVLE 1 RÆKKE

		10M	13M	4P
 Mål: 180x218x82	El-nr. 79 16 001 109 EAN-nr. 57 03472 272085	1		1
	El-nr. 79 16 001 112 EAN-nr. 57 03472 272092	1		1
	El-nr. 79 16 001 125 EAN-nr. 57 03472 272108	1		1
	El-nr. 79 16 001 138 EAN-nr. 57 03472 272115	1		1
 Mål: 250x250x103	El-nr. 79 16 001 141 EAN-nr. 57 03472 272122		1	1
	El-nr. 79 16 001 154 EAN-nr. 57 03472 272146		1	1
	El-nr. 79 16 001 167 EAN-nr. 57 03472 272153		1	1
	El-nr. 79 16 001 170 EAN-nr. 57 03472 272160		1	1

For tekniske data, se side 29

For tilbehør, se side 25



## Til anvendelse i mindre boliger og lejligheder

Tavlerne anvendes typisk til kollegieværelser, mindre lejligheder på under 100 m<sup>2</sup>, samt til renovering i den ældre boligmasse. Tavlerne leveres i to kapslingsstørrelser, hvor den ene er en kompakt udgave for udskiftning / montering på bestående målerrammer, hvor bredden er afgørende for et pænt resultat. Den anden er en kapsling på 250mm for nye installationer. Tavlerne er udført i en moderne hvid kapsling for udvendig montering, hvor der er mulighed for at tilføje tekster med tilhørsforhold bag en klar rude.



Automatsikring  
C-10A MLN510



Automatsikring  
C-13A MLN513



Automatsikring  
C-10A MCN510E



Automatsikring  
C-13A MCN513E



Automatsikring  
C-13A MCN613E



Automatsikring  
C-16 A MCN616E

1P+N	1P+N	1P+N	1P+N	3P+N	3P+N
2				1	
2					1
	2			1	
	2				1
		2		1	
		2			1
			2	1	
			2		1

# Boligtavler m/automatsikringer

Kapsling type Gamma, 2 rækker for udvendig montage.

Kapslingsklasse II, dobbeltisoleret med isolerende bagplade.

Montagevenlig kabeltilgang fra alle sider. Afdækninger leveres inkl. PE-klemmer.

Farven er renhvid, RAL 9010. For montagetips se side 22.



Gruppetavle  
GD213F





HPFI 40A  
CDA440K



Automatsikring  
C-10A MCN510E

## BOLIGTAVLE 2 RÆKKER

		26M	4P	1P+N
 <p>Mål: 375x250x103</p>	El-nr. 79 16 001 183 EAN-nr. 57 03472 272177	1	1	2
	El-nr. 79 16 001 196 EAN-nr. 57 03472 272184	1	1	2
	El-nr. 79 16 001 206 EAN-nr. 57 03472 272191	1	1	
	El-nr. 79 16 001 219 EAN-nr. 57 03472 272207	1	1	
	El-nr. 79 16 001 222 EAN-nr. 57 03472 272214	1	1	
 <p>Mål: 375x250x103</p>	El-nr. 79 16 002 823 EAN-nr. 57 03472 273839	1	1	2
	El-nr. 79 16 002 836 EAN-nr. 57 03472 273846	1	1	2
	El-nr. 79 16 001 235 EAN-nr. 57 03472 272221	1	1	
	El-nr. 79 16 001 248 EAN-nr. 57 03472 272238	1	1	
 <p>Mål: 375x250x103</p>	El-nr. 79 16 001 251 EAN-nr. 57 03472 272245	1	1	3
	El-nr. 79 16 001 264 EAN-nr. 57 03472 272252	1	1	3
	El-nr. 79 16 001 277 EAN-nr. 57 03472 272269	1	1	
	El-nr. 79 16 001 280 EAN-nr. 57 03472 272276	1	1	

For tekniske data, se side 29

For tilbehør, se side 25



## Til anvendelse i èn-familiehuse og større lejligheder

Tavlerne anvendes typisk til parcelhuse og større lejligheder på over 100 m<sup>2</sup>. Hvor der er behov for en tavle, der opfylder tidens krav til opdeling af installationen samt et større antal husholdningsapparater. Tavlerne er udført i en moderne hvid kapsling for udvendig montering, hvor der er mulighed for at tilføje tekster med tilhørsforhold bag en klar rude.



Automatsikring  
C-13A MCN513E



Automatsikring  
C-13A MCN613E



Automatsikring  
C-16A MCN616E

1 P+N	3P+N	3P+N
	1	1
		2
2	1	1
2		2
2	2	
	1	2
	2	1
2	1	2
2	2	1
	1	1
		2
3	1	1
3		2

# Boligtavler m/automatsikringer (fortsat fra side 8)

Kapsling type Gamma, 2 rækker for udvendig montage.

Kapslingsklasse II, dobbeltisoleret med isolerende bagplade. Montagevenlig kabeltilgang fra alle sider. Afdækninger leveres inkl. DIN-skinne med endestop og PE-klemmer. Farven er renhvid, RAL 9010. For montagetips se side 22.



Gruppetavle  
GD213F



HPFI 40A  
CDA440K



Automatsikring  
C-10A MCN510E

BOLIGTAVLE 2 RÆKKER

		26M	4P	1P+N
 <p>Mål: 375x250x103</p>	El-nr. 79 16 001 293 EAN-nr. 57 03472 272283	1	1	3
	El-nr. 79 16 001 303 EAN-nr. 57 03472 272290	1	1	3
	El-nr. 79 16 001 316 EAN-nr. 57 03472 272306	1	1	3
	El-nr. 79 16 001 329 EAN-nr. 57 03472 272313	1	1	
	El-nr. 79 16 001 332 EAN-nr. 57 03472 272320	1	1	
	El-nr. 79 16 001 345 EAN-nr. 57 03472 272337	1	1	
 <p>Mål: 375x250x103</p>	El-nr. 79 16 001 358 EAN-nr. 57 03472 272344	1	1	4
	El-nr. 79 16 001 361 EAN-nr. 57 03472 272351	1	1	4
	El-nr. 79 16 001 374 EAN-nr. 57 03472 272368	1	1	
	El-nr. 79 16 001 387 EAN-nr. 57 03472 272375	1	1	
 <p>Mål: 375x250x103</p>	El-nr. 79 16 001 390 EAN-nr. 57 03472 272382	1	1	4
	El-nr. 79 16 001 400 EAN-nr. 57 03472 272399	1	1	4
	El-nr. 79 16 001 413 EAN-nr. 57 03472 272405	1	1	
	El-nr. 79 16 001 426 EAN-nr. 57 03472 272412	1	1	

For tekniske data, se side 29

For tilbehør, se side 25



## Til anvendelse i èn-familiehuse og større lejligheder

Tavlerne anvendes typisk til parcelhuse og større lejligheder på over 100 m<sup>2</sup>. Hvor der er behov for en tavle, der opfylder tidens krav til opdeling af installationen samt et større antal husholdningsapparater. Tavlerne er udført i en moderne hvid kapsling for udvendig montering, hvor der er mulighed for at tilføje tekster med tilhørsforhold bag en klar rude.



Automatsikring  
C-13A MCN513E



Automatsikring  
C-13A MCN613E



Automatsikring  
C-16A MCN616E

1 P+N	3P+N	3P+N
		3
	1	2
	2	1
3		3
3	1	2
3	2	1
	1	1
		2
4	1	1
4		2
	1	2
	2	1
4	1	2
4	2	1

# Boligtavler m/automatsikringer

Kapsling type Gamma, 3 rækker for udvendig montage.

Kapslingsklasse II, dobbeltisoleret med isolerende bagplade. Montagevenlig kabeltilgang fra alle sider. Afdækninger leveres inkl. DIN-skinne med endestop og PE-klemmer. Farven er renhvid, RAL 9010. For montagetips se side 22.



Gruppetavle  
GD313F





HPFI 40A  
CDA440K



Automatsikring  
C-10A MCN510E

BOLIGTAVLE 3 RÆKKER

			39M	4P	1P+N
 Mål:500x250x103	El-nr. 79 16 001 439 EAN-nr. 57 03472 272429		1	1	3
	El-nr. 79 16 001 442 EAN-nr. 57 03472 272436		1	1	3
	El-nr. 79 16 001 455 EAN-nr. 57 03472 272443		1	1	
	El-nr. 79 16 001 468 EAN-nr. 57 03472 272450		1	1	
 Mål:500x250x103	El-nr. 79 16 001 471 EAN-nr. 57 03472 272467		1	1	3
	El-nr. 79 16 001 484 EAN-nr. 57 03472 272474		1	1	3
	El-nr. 79 16 001 497 EAN-nr. 57 03472 272481		1	1	
	El-nr. 79 16 001 507 EAN-nr. 57 03472 272498		1	1	
 Mål:500x250x103	El-nr. 79 16 001 510 EAN-nr. 57 03472 272504		1	1	4
	El-nr. 79 16 001 523 EAN-nr. 57 03472 272511		1	1	4
	El-nr. 79 16 001 536 EAN-nr. 57 03472 272528		1	1	
	El-nr. 79 16 001 549 EAN-nr. 57 03472 272535		1	1	

For tekniske data, se side 29

For tilbehør, se side 25



## Til anvendelse i èn-familiehuse og større lejligheder

Tavlerne anvendes typisk til parcelhuse og større lejligheder på over 150 m<sup>2</sup>. Hvor der er behov for en tavle, der opfylder tidens krav til opdeling af installationen, samt et større antal husholdningsapparater. Tavlerne er udført i en moderne hvid kapsling for udvendig montering, hvor der er mulighed for at tilføje tekster med tilhørsforhold bag en klar rude.



Automatsikring  
C-13A MCN513E



Automatsikring  
C-13A MCN613E



Automatsikring  
C-16A MCN616E

1 P+N	3P+N	3P+N
	1	2
	2	1
3	1	2
3	2	1
	1	3
	2	2
3	1	3
3	2	2
	1	2
	2	1
4	1	2
4	2	1

# Boligtavler m/automatsikringer (fortsat fra side 12)

Kapsling type Gamma, 3 rækker for udvendig montage.

Kapslingsklasse II, dobbeltisoleret med isolerende bagplade. Montagevenlig kabeltilgang fra alle sider. Afdækninger leveres inkl. DIN-skinne med endestop og PE-klemmer.

Farven er renhvid, RAL 9010. For montagetips se side 22.



Gruppetavle  
GD313F





HPFI 40A  
CDA440K



Automatsikring  
C-10A MCN510E

BOLIGTAVLE 3 RÆKKER

		39M	4P	1P+N
 Mål: 500x250x103	El-nr. 79 16 001 552 EAN-nr. 57 03472 272542	1	1	5
	El-nr. 79 16 001 565 EAN-nr. 57 03472 272559	1	1	5
	El-nr. 79 16 001 578 EAN-nr. 57 03472 272566	1	1	
	El-nr. 79 16 001 581 EAN-nr. 57 03472 272573	1	1	
 Mål: 500x250x103	El-nr. 79 16 001 594 EAN-nr. 57 03472 272580	1	1	6
	El-nr. 79 16 001 604 EAN-nr. 57 03472 272597	1	1	6
	El-nr. 79 16 001 617 EAN-nr. 57 03472 272603	1	1	
	El-nr. 79 16 001 620 EAN-nr. 57 03472 272610	1	1	

For tekniske data, se side 29

For tilbehør, se side 25

## Til anvendelse i èn-familiehuse og større lejligheder

Tavlerne anvendes typisk til parcelhuse og større lejligheder på over 150 m<sup>2</sup>. Hvor der er behov for en tavle, der opfylder tidens krav til opdeling af installationen, samt et større antal moderne husholdningsapparater. Tavlerne er udført i en moderne hvid kapsling for udvendig montering, hvor der er mulighed for at tilføje tekster med tilhørsforhold bag en klar rude.



Automatsikring  
C-13A MCN513E



Automatsikring  
C-13A MCN613E



Automatsikring  
C-16A MCN616E

1 P+N	3P+N	3P+N
	1	2
	2	1
5	1	2
5	2	1
	1	2
	2	1
6	1	2
6	2	1

# Boligtavler m/tarifsikringsblok

## og automatsikringer

Kapsling type Gamma, 2 rækker for udvendig montage.  
Kapslingsklasse II, dobbeltisoleret med isolerende bagplade.  
Montagevenlig kabeltilgang fra alle sider. Afdækninger leveres inkl. DIN-skinne med endestop og PE-klemmer.  
Farven er renhvid, RAL 9010.  
For montage tips se side 22.



Gruppetavle  
GD213F







Tarifblok  
63A D02



HPFI 40A  
CDA440K

BOLIGTAVLE 2 RÆKKER

		26M	3P	4P
 Mål: 250x250x103	El-nr. 79 16 001 633 EAN-nr. 57 03472 272627	1	1	1
	El-nr. 79 16 001 646 EAN-nr. 57 03472 272634	1	1	1
	El-nr. 79 16 001 659 EAN-nr. 57 03472 272641	1	1	1
	El-nr. 79 16 001 662 EAN-nr. 57 03472 272658	1	1	1
	El-nr. 79 16 001 675 EAN-nr. 57 03472 272672	1	1	1
 Mål: 250x250x103	El-nr. 79 16 002 849 EAN-nr. 57 03472 273853	1	1	1
	El-nr. 79 16 002 852 EAN-nr. 57 03472 273860	1	1	1
	El-nr. 79 16 001 688 EAN-nr. 57 03472 272689	1	1	1
	El-nr. 79 16 001 691 EAN-nr. 57 03472 272696	1	1	1
 Mål: 250x250x103	El-nr. 79 16 001 701 EAN-nr. 57 03472 272702	1	1	1
	El-nr. 79 16 001 714 EAN-nr. 57 03472 272719	1	1	1
	El-nr. 79 16 001 727 EAN-nr. 57 03472 272733	1	1	1
	El-nr. 79 16 001 730 EAN-nr. 57 03472 272740	1	1	1
 Mål: 250x250x103	El-nr. 79 16 001 743 EAN-nr. 57 03472 272757	1	1	1
	El-nr. 79 16 001 756 EAN-nr. 57 03472 272764	1	1	1
	El-nr. 79 16 001 769 EAN-nr. 57 03472 272771	1	1	1
	El-nr. 79 16 001 772 EAN-nr. 57 03472 272788	1	1	1

For tekniske data, se side 29

For tilbehør, se side 25

## Til anvendelse i èn-familiehuse og større lejligheder

Tavlerne anvendes i forsyningsområder, hvor der er krav om tarifsikring af installationen til parcelhuse, og større lejligheder på over 100 m<sup>2</sup>. Hvor der er behov for en tavle, der opfylder tidens krav til opdeling af installationen, samt et større antal moderne husholdningsapparater. Tavlerne er udført i en moderne hvid kapsling for udvendig montering, hvor der er mulighed for at tilføje tekster med tilhørsforhold bag en klar rude.



Automatsikring  
C-10A MCN510E



Automatsikring  
C-13A MCN513E



Automatsikring  
C-13A MCN613E



Automatsikring  
C-16A MCN616E

1P+N	1 P+N	3P+N	3P+N
2		1	1
2			2
	2	1	1
	2		2
	2	2	
2		1	2
2		2	1
	2	1	2
	2	2	1
3		1	1
3			2
	3	1	1
	3		2
4		1	1
4			2
	4	1	1
	4		2



# Boligtavler m/tarifsikringsblok

## og automatsikringer

Kapsling type Gamma, 3 rækker for udvendig montage.

Kapslingsklasse II, dobbeltisoleret med isolerende bagplade. Montagevenlig kabeltilgang fra alle sider. Afdækninger leveres inkl. DIN-skinne med endestop og PE-klemmer. Farven er renhvid, RAL 9010. For montagetips se side 22.



Gruppetavle  
GD313F





Tarifblok  
63A D02



HPFI 40A  
CDA440K

BOLIGTAVLE 3 RÆKKER

		39M	3P	4P
 Mål: 375x250x103	El-nr. 79 16 001 785 EAN-nr. 57 03472 272795	1	1	1
	El-nr. 79 16 001 798 EAN-nr. 57 03472 272801	1	1	1
	El-nr. 79 16 001 808 EAN-nr. 57 03472 272818	1	1	1
	El-nr. 79 16 001 811 EAN-nr. 57 03472 272825	1	1	1
 Mål: 375x250x103	El-nr. 79 16 001 824 EAN-nr. 57 03472 272832	1	1	1
	El-nr. 79 16 001 837 EAN-nr. 57 03472 272849	1	1	1
	El-nr. 79 16 001 840 EAN-nr. 57 03472 272856	1	1	1
	El-nr. 79 16 001 853 EAN-nr. 57 03472 272863	1	1	1
 Mål: 375x250x103	El-nr. 79 16 001 866 EAN-nr. 57 03472 272870	1	1	1
	El-nr. 79 16 001 879 EAN-nr. 57 03472 272887	1	1	1
	El-nr. 79 16 001 882 EAN-nr. 57 03472 272894	1	1	1
	El-nr. 79 16 001 895 EAN-nr. 57 03472 272900	1	1	1

For tekniske data, se side 29

For tilbehør, se side 25

## Til anvendelse i èn-familiehuse og større lejligheder

Tavlerne anvendes i forsyningsområder, hvor der er krav om tarifsikring af installationen til parcelhuse, og større lejligheder på over 150 m<sup>2</sup>. Hvor der er behov for en tavle, der opfylder tidens krav til opdeling af installationen, samt et større antal moderne husholdningsapparater. Tavlerne er udført i en moderne hvid kapsling for udvendig montering, hvor der er mulighed for at tilføje tekster med tilhørsforhold bag en klar rude.



Automatsikring  
C-10A MCN510E



Automatsikring  
C-13A MCN513E



Automatsikring  
C-13A MCN613E



Automatsikring  
C-16A MCN616E

1P+N	1 P+N	3P+N	3P+N
3		1	2
3		2	1
	3	1	2
	3	2	1
3		1	3
3		2	2
	3	1	3
	3	2	2
4		1	2
4		2	1
	4	1	2
	4	2	1

# ■ Boligtavler m/tarifsikringsblok (fortsat fra side 18)

## og automatsikringer

Kapsling type Gamma, 3 rækker for udvendig montage.

Kapslingsklasse II, dobbeltisoleret med isolerende bagplade. Montagevenlig kabeltilgang fra alle sider. Afdækninger leveres inkl. DIN-skinne med endestop og PE-klemmer. Farven er renhvid, RAL 9010. For montagetips se side 22.



Gruppetavle  
GD313F





Tarifblok  
63A D02



HPFI 40A  
CDA440K

BOLIGTAVLE 3 RÆKKER

		39M	3P	4P
 Mål: 375x250x103	El-nr. 79 16 001 905 EAN-nr. 57 03472 272917	1	1	1
	El-nr. 79 16 001 918 EAN-nr. 57 03472 272924	1	1	1
	El-nr. 79 16 001 921 EAN-nr. 57 03472 272931	1	1	1
	El-nr. 79 16 001 934 EAN-nr. 57 03472 272948	1	1	1
 Mål: 375x250x103	El-nr. 79 16 001 947 EAN-nr. 57 03472 272955	1	1	1
	El-nr. 79 16 001 950 EAN-nr. 57 03472 272962	1	1	1
	El-nr. 79 16 001 963 EAN-nr. 57 03472 272979	1	1	1
	El-nr. 79 16 001 976 EAN-nr. 57 03472 272986	1	1	1

For tekniske data, se side 29

For tilbehør, se side 25

## Til anvendelse i èn-familiehuse og større lejligheder

Tavlerne anvendes i forsyningsområder, hvor der er krav om tarifsikring af installationen til parcelhuse, og større lejligheder på over 150 m<sup>2</sup>. Hvor der er behov for en tavle, der opfylder tidens krav til opdeling af installationen, samt et større antal moderne husholdningsapparater. Tavlerne er udført i en moderne hvid kapsling for udvendig montering, hvor der er mulighed for at tilføje tekster med tilhørsforhold bag en klar rude



Automatsikring  
C-10A MCN510E



Automatsikring  
C-13A MCN513E



Automatsikring  
C-13A MCN613E



Automatsikring  
C-16A MCN616E

1P+N	1 P+N	3P+N	3P+N
5		1	2
5		2	1
	5	1	2
	5	2	1
6		1	2
6		2	1
	6	1	2
	6	2	1

# Montagetips

Høj sikkerhed ved berøringsbeskyttelse (strømførende dele er beskyttet mod utilsigtet berøring) PE/N-klemmer er integreret i kapslingen.

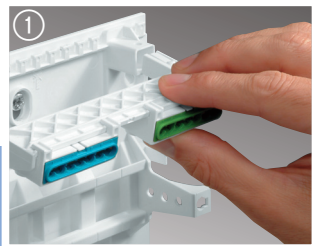

Let kabeltilslutning med forprægede kabelgennemføringer på bagsiden af kapslingen

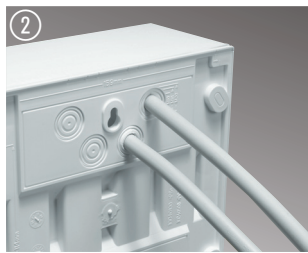

Hurtig og let fastgørelse af dækslet med snapskruer. Dæksel kan plomberes

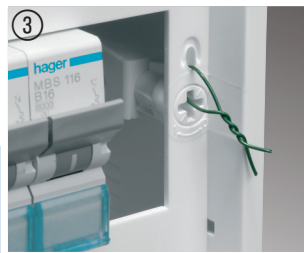

Beskyttelse mod uvedkommende betjening ved montering af låseanordning.

## MontageTIPS



Enkel og pæn løsning med tekststrimmel under klar afdækning

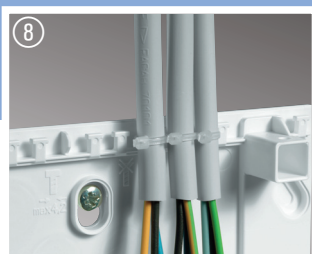

Kabelafastning (kabler fastgøres til indbygget kabelholder) med kabelbindere.

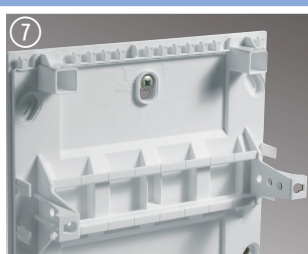

Præcis og sikker montage på væg med indbygget 3-punkts befæstigelse

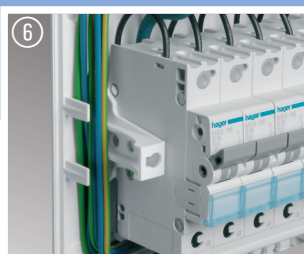

Pæn oplægning af ledninger i de integrerede ledningskanaler



**Integreret opmærkningssystem:**  
Sikrer en nem og hurtig opmærkning med Semiolog software. Opmærkningsstrimler medleveres alle Gamma typer.

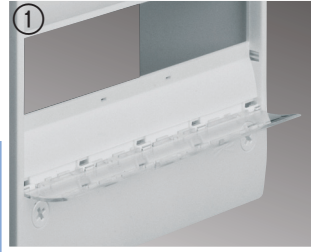

**Nem vægmontering:**  
Kabelholder fungerer som montagehjælp. Når den er skruet på væggen, klikkes tavle på plads. Ingen besværlig boreopmærkning.

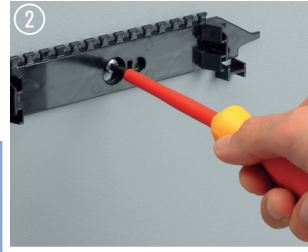

**Forenklet ledningsmontage:**  
DIN skinner kan fjernes ved en smart snap-teknik.

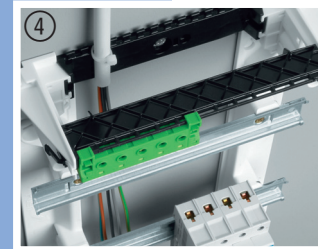
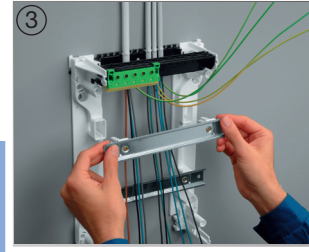

Mere plads for tilgangskabler:  
Større afstand mellem bagplade og klemmeholder resulterer i 20% mere ledningsplads.

## MontageTIPS



Forprægede udskærings huller i hver side og bund/top sikrer en tidsbesparende kabelindføring.

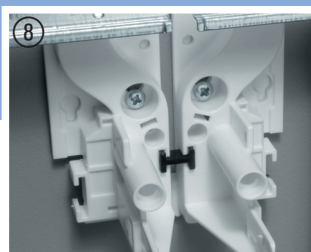

**Nem sammenbygning af tavler:**  
Små sammenbygningsbeslag (sort) sikrer en præcis sammenbygning af flere tavler. Sammenbygningsbeslag integreret i kabelholder.



**Bedre kabling:**  
Forlængede DIN-skiner giver mulighed for fastholdelse af lodret kabelføring.

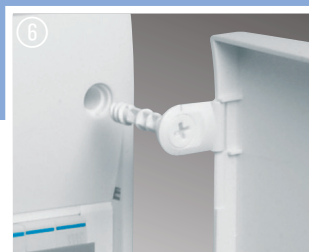

**Forbedret dørmontage:**  
Færre dele og nemmere installation af robuste døre i hvid eller transparent udførelse.

# Bestillingsformular







## Færdige boligtavler udført efter dit ønske

Tavlerne kan fremstilles efter kundespecifikation og kan leveres i kapslingsklasse IP 30 med typerne Gamma / Volta kapslinger, og IP43 med FW fordelingstavler, samt IP65 med kapslingstypen Vector for lettere håndværk og industri. I alle tilfælde er tavlen total-isoleret og opfylder DS/EN60 439-3, som er konstruktionsstandarden for tavler til lægmandsbetjening.

### Fordele for dig:

- Du får en tavle, der er skræddersyet lige netop til din opgave
- Vi udfører dokumentationen for dig (forside, varmetabsberegning mm.)
- Tavlen bliver leveret med alle interne ledninger, lige klar til at sætte op hos din kunde
- Tavlen overholder alle relevante standarder
- Tavledokumentation medleveres efter aftale
- Du får en tavle med komponenter i Hagers kendte kvalitet

### Bestillingsskema til specialtavle:

Kapslingstype		Gamma	Volta	FW	Vector
					
<b>Beskyttelsesklasse:</b>		IP30	IP30	IP43	IP65
<b>Antal din-skinne rækker:</b>					
<b>Antal fejlstrømsafbrydere 40A 4pol</b>					
<b>Antal fejlstrømsafbrydere 63A 4pol</b>					
<b>Antal automatsikringer 10A 1P+N</b>					
<b>Antal automatsikringer 13A 1P+N</b>					
<b>Antal automatsikringer 10A 3P+N</b>					
<b>Antal automatsikringer 13A 3P+N</b>					
<b>Antal automatsikringer 16A 3P+N</b>					
<b>Andre komponenter:</b>					
<b>Disponibel plads i %</b>					
<b>Antal ens tavler</b>					
<b>Jeg ønsker tilbud på ovennævnte tavle/tavler:</b>			<b>Evt. bemærkninger:</b>		
Firma: Adresse: Post nr. Kontaktperson: Telefon nr.  Faktures via grossist:			Evt. konto nr.		

# Tilbehør

## Gammatavle type GD110E

	Beskrivelse	Forklaring	stk/ pagn.	EAN	Type
 GZ04N	<b>Klemmer</b>	1 x 4, Grøngul	1	3250613060824	<b>GZ04E</b>
		1 x 4, Blå	1	3250613060817	<b>GZ04N</b>
		1 x 7, Grøngul	1	3250613060848	<b>GZ07E</b>
		1 x 7, Blå	1	3250613060831	<b>GZ07N</b>
 GZ104S	<b>Ekstra klemmeholder</b>	for GD104E	1	3250613060855	<b>GZ104S</b>
		for GD106E	1	3250613060862	<b>GZ106S</b>
		for GD108E	1	3250613060879	<b>GZ108S</b>
		for GD110E	1	3250613060886	<b>GZ110S</b>
 GZ102P	<b>Låge, hvid</b>	for GD102E	1	3250612960200	<b>GP102P</b>
		for GD104E	1	3250612960217	<b>GP104P</b>
		for GD106E	1	3250612960224	<b>GP106P</b>
		for GD108E	1	3250612960231	<b>GP108P</b>
		for GD110E	1	3250612960248	<b>GP110P</b>
 GZ102T	<b>Låge, klar</b>	for GD102E	1	3250612960255	<b>GP102T</b>
		for GD104E	1	3250612960262	<b>GP104T</b>
		for GD106E	1	3250612960279	<b>GP106T</b>
		for GD108E	1	3250612960286	<b>GP108T</b>
		for GD110E	1	3250612960293	<b>GP110T</b>
 GZ102P	<b>Afdækningsstribe</b> 219 mm lang	For afblænding af tom plads på dinskinen, opdeling i 9 mm raster Farve: RAL 9010 (renhvid)	10	4010330662621	<b>S35S</b>
 VZ313	<b>Lås</b>	med 2 nøgler	1	3250616663138	<b>VZ313</b>
	<b>Reservenøgle</b>	for cylinderlås VZ313	1	3250616663121	<b>VZ312</b>
 GZ100G	<b>Gennemføringstyle M20</b>	for beskyttelse ved bagud gennemføring	1	3250613060947	<b>GZ100G</b>

# Tilbehør Gammatavle GD113/213/313E

## Låge:

Leveres komplet til højre- og venstrehængsling inkl. snaplås. Snaplåsen kan udskiftes med dørlås.



Beskrivelse	Tavletype	Stk./ pagn.	EAN	Type
<b>Låge hvid</b>	GD113F	1	3250612963218	<b>GP113P</b>
	GD213F	1	3250612963225	<b>GP213P</b>
	GD313F	1	3250612963232	<b>GP313P</b>
	GD413F	1	3250612963249	<b>GP413P</b>
<b>Låge transparent</b>	GD113F	1	3250612963317	<b>GP113T</b>
	GD213F	1	3250612963324	<b>GP213T</b>
	GD313F	1	3250612963331	<b>GP313T</b>
	GD413F	1	3250612963348	<b>GP413T</b>
<b>Isolerende bagplade</b>				
Bagplade for dobb. Isol. (klasse II)	GD113F	1	3250612993413	<b>GS113D</b>
	GD213F	1	3250612993420	<b>GS213D</b>
	GD313F	1	3250612993437	<b>GS313D</b>
	GD413F	1	3250612993444	<b>GS413D</b>
<b>Dørlås med nøgle</b>		1	3250613063351	<b>GZ35A</b>

## Modulafdækning:

Til afblænding af ikke udnyttede modulpladser i afdækning, S35S er slidset og kan deles i mindre stykker.



Beskrivelse	Tekniske data	Stk./ pagn.	EAN	Type
<b>Modulafdækning</b>	12 ■ hvid	50	4010330662621	<b>S35S</b>
	1/2 ■ hvid	50	4010330621055	<b>P031</b>
	1 ■ hvid	50	4010330621062	<b>P032F</b>
	13 ■ hvid	50	3250613560140	<b>JP014</b>

■ = antal moduler

<b>Plomberingsindsats</b>	1 sæt muliggør plombering af afdækningen på fordelingsstavlen ved hjælp af 2 befæstigelses-skruer	1	3250613063320	<b>GZ32A</b>
<b>Dørlomme A5</b>	Selvklæbende til inderside på Gammadør. A5 = 215 x 160 mm	1	3250613060503	<b>GZ06A</b>

# QuickConnect PE/P/N modulklammer

	Beskrivelse	Enheder	Antal terminaler		Antal/	EAN	Type
			1,5-25 mm <sup>2</sup>	1,5-4 mm <sup>2</sup>	pakn.		
 KN06N	<b>N-Klemmeblokke</b>	1	1	5	1	3250613849115	<b>KN06N</b>
	<b>Blå</b>	1,5	2	8	1	3250613849122	<b>KN10N</b>
		2	3	11	1	3250613849139	<b>KN14N</b>
		2,5	4	14	1	3250613849146	<b>KN18N</b>
		3	5	17	1	3250613849153	<b>KN22N</b>
		3,5	6	20	1	3250613849160	<b>KN26N</b>
 KN10N	<b>Forbindelsesbøjle</b>	For sammenkobling 1 sæt = 10 stk af N-Klemblokke				3250613849214	<b>KN99N</b>
	<b>PE-Klemmeblokke</b>	1	1	5	1	3250613849016	<b>KN06E</b>
 KN14E	<b>Grøngul</b>	1,5	2	8	1	3250613849023	<b>KN10E</b>
		2	3	11	1	3250613849030	<b>KN14E</b>
		2,5	4	14	1	3250613849047	<b>KN18E</b>
		3	5	17	1	3250613849054	<b>KN22E</b>
		3,5	6	20	1	3250613849061	<b>KN26E</b>
 KN18E	<b>Forbindelsesbøjle</b>	For sammenkobling 1 sæt = 10 stk af PE-Klemblokke				3250613849207	<b>KN99E</b>
	<b>P-klemmeblokke</b>		1	5	1	3250613849313	<b>KN06P</b>
 KN22P	<b>Brun</b>	1,5	2	8	1	3250613849320	<b>KN10P</b>
		2	3	11	1	3250613849337	<b>KN14P</b>
		2,5	4	14	1	3250613849344	<b>KN18P</b>
		3	5	17	1	3250613849351	<b>KN22P</b>
		3,5	6	20	1	3250613849368	<b>KN26P</b>
 KN26P	<b>Forbindelsesbøjle</b>	For sammenkobling 1 sæt = 10 stk af P-Klemblokke				3250613849221	<b>KN99P</b>
	 KN99P						
		Beskrivelse	Antal enheder pr. holder	Total bredde i mm	Antal/ pakn.	EAN	Type
 VZ711	<b>Klemmeholder for Volta / Vector for Gamma</b>	8	240 mm	1	3250613667112	<b>VZ711</b>	
		10	250 mm	1	3250613061258	<b>GZ30A</b>	
 UZ00K1	<b>Klemmeholder for FW tavler</b>	6,5	195 mm	1	3250616366541	<b>UZ00K1</b>	
 KN00A	<b>Universal- adapter</b>	3,5	105 mm	1	3250613849504	<b>KN00A</b>	
	Universaladapter gør det muligt at montere QuickConnect-klemmer på DIN-skinne						



# Målskitser Gammatavler

GD113F - 1 række 13

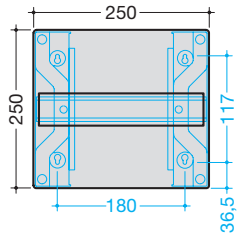

GD213F - 2 Rækker 26

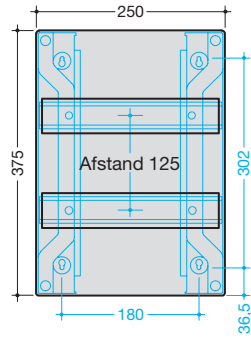

GD313F - 3 Rækker 39



GD413F - 4 Rækker 52

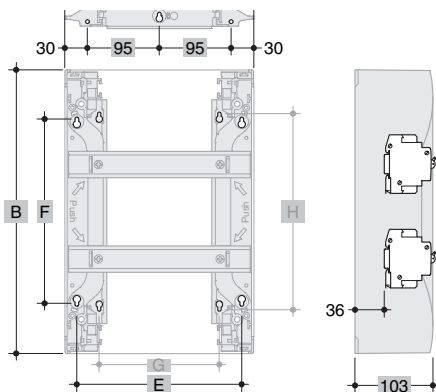
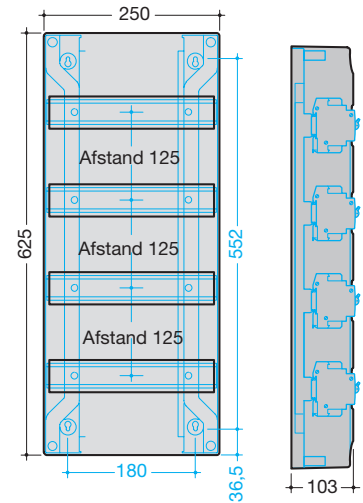

## Dimensioner:

	A (mm)	B (mm)	E (mm)	F (mm)	G (mm)	H (mm)
GD113	250	250	218	120	159	134
GD213	250	375	218	245	159	259
GD313	250	500	218	370	159	384
GD413	250	625	218	495	159	509

GD110E

GD110E

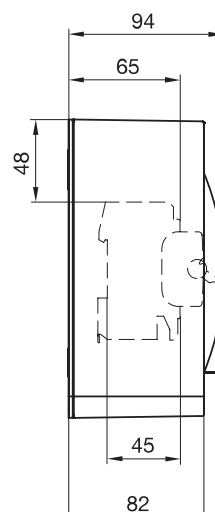
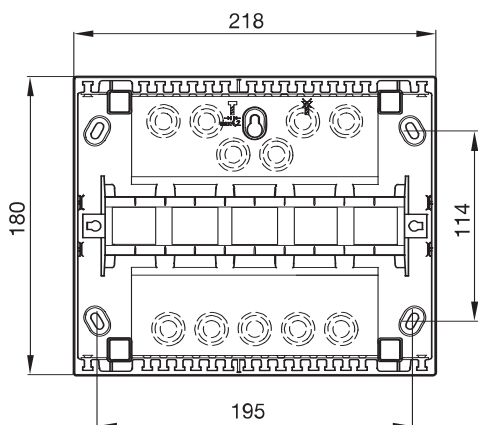

# Tekniske data

## For typetestede boligtavler iht. DS/EN 60 439-3

Nedennævnte tekniske data er generelle for de tavler, der er indeholdt i denne tavleoversigt. Dokumentationen kan hentes på [www.wexoe.dk/produkter/boligtavler](http://www.wexoe.dk/produkter/boligtavler).

### Elektriske data for tavlen:

Mærkespænding (Ue):	3x400/230V
Frekvens:	50Hz
Isolationsmærkespænding (Ui):	400V
Mærkestrøm (In):	max 40A

Mærkeimpulsholdespænding (Uimp):	6kV
Mærkekortslutningsstrøm (Icf):	10kA
Ik, min.:	0,3kA
Max. forsikring:	63A gl.

### Driftsforhold:

Mærkesamtidighedsfaktor (Sf):	I h.t. DS/EN 60 439-3 tabel 1
Temp.korrigeret mærkestrøm (Int):	20-40A (varierer pr. tavle)
Beskyttelsesklasse:	IP30
Isolationsklasse:	Dobbelt isoleret
Beskyttelse mod indirekte berøring:	Automatisk afbrydelse af forsyningen
Omgivelsestemperatur (tavle):	+25 gr.C +/- 5 gr.C
Indre opdeling af tavlen:	Form 1
Forureningsgrad:	2
EMC-miljø:	B (bolig, erhverv og let industri)
Jordingssystem:	TT-net

### Særlige forhold:

Installation:	Tavlerne er beregnet for opsætning indendørs i normale tørre lokaliteter, på plan væg med fri plads til alle sider.
Belastning på grupper:	Faserne er generelt fordelt fra fase 1 og fremefter. Det er el-installatørens ansvar, at belastningen er jævnt fordelt, og at tavlens mærkestrøm ikke overskrides.
Idriftsættelse:	Der henvises til SB afsnit 6 kap. 814: Installation af Tavler samt SB afsnit 6 kap. 61: Eftersyn og Afprøvning før Idriftsættelse.

# Salgs- og leveringsbetingelser

- Gyldighed**

Salgs- og leveringsbetingelserne gælder for alle tilbud, salg og leverancer, med mindre andet er skriftligt aftalt.
- Tilbud**

Alle tilbud afgives med forbehold for mellemsalg, jfr. pkt. 3. Afgiver sælger tilbud, der ikke angiver særlig acceptfrist, bortfalder tilbudet, såfremt accept ikke er kommet frem til sælger senest 4 uger fra tilbudets dato.
- Mellemsalg**

Indtil købers accept er kommet frem til sælger, er sælger berettiget til at indgå aftale med tredjemand vedrørende det tilbudte med den virkning, at tilbudet over for køber bortfalder.
- Pris**

Alle priser er i danske kroner og eksklusive moms og statsafgifter. Køber er forpligtet til, indtil leveringen, at acceptere ændringer i prisen på grund af dokumenteret forøgede omkostninger for sælger som følge af ændringer i valutakurser, told, skatter, afgifter, materialepriser, m.v. vedrørende den aftalte leverance. Køber betaler fragt fra leveringsstedet samt ekspeditionsgebyr i henhold til gældende takster.
- Betaling**
  - Betaling skal ske senest den dato, fakturaen angiver som sidste rettidige betalingsdag. Såfremt en sådan ikke er angivet, skal betaling ske kontant ved levering.
  - Såfremt leveringen udskydes på grund af købers forhold (fordringshaver-mora), er køber – med mindre sælger skriftligt meddeler køber andet - alligevel forpligtet til at foretage enhver betaling til sælger, som om levering var sket til aftalt tid.
  - Hvis betaling sker efter forfaldsdag, er sælger berettiget til at beregne renter af den til enhver tid værende restgæld fra forfaldsdag. Rentesaftalen vil være den i renteloven aktuelt fastsatte mora-rentesats.
  - Køber er ikke berettiget til at modregne med eventuelle modkrav på sælger, som ikke er skriftligt anerkendt af sælger, og har ikke ret til at tilbageholde nogen del af købesummen på grund af modfordringer af nogen art.
- Ejendomsforbehold**
  - Sælger forbeholder sig med de begrænsninger, der følger af ufravigelige retsregler, ejendomsretten til det solgte, indtil hele købesummen med tillæg af påløbne omkostninger er betalt til sælger eller til den, han har tiltransporteret sin ret, jfr. pkt. 15.
  - Såfremt varen er solgt med henblik på senere at skulle indbygges i eller sammenføjes med andre genstande, omfattes det solgte ikke af ejendomsforbeholdet, når indbygningen eller sammenføningen har fundet sted.
  - Ved omdannelse eller bearbejdning af det solgte opretholdes ejendomsforbeholdet, således at det omfatter den omdannede eller bearbejdede genstand i et omfang svarende til den værdi, det solgte repræsenterede ved salget.
- Levering**
  - Leveringsstedet, og dermed stedet for risikoens overgang, er sælgers adresse, uanset om sælger ved egne folk eller tredjemand i henhold til særskilt aftale med køber bringer det solgte til køber.
  - Leveringstiden er fastsat af sælger efter bedste skøn i overensstemmelse med de forhold, der foreligger ved tilbudets fremsættelse/aftalens indgåelse, og er for varer, der ikke findes på eget lager, afgivet med forbehold for muligheden for fremskaffelse af den pågældende vare. Medmindre andet udtrykkeligt aftales, betragtes en udskydelse af leveringstiden med 14 dage på grund af sælgers forhold i enhver henseende som rettidig levering, således at køber ikke af den grund kan udøve nogen beføjelser overfor sælger.
  - Såfremt forsinkelse ved levering skyldes, at sælger er i en situation som angivet i pkt. 12.3., udskydes leveringstiden med den tid, som hindringen varer, idet begge parter dog skal være berettiget til ansvarsfrit at annullere aftalen, når hindringen har varet i mere end 3 måneder, forudsat at sælger kan annullere aftalen hos producenten. Nærværende bestemmelse finder anvendelse, uanset om årsagen til forsinkelsen indtræffer før eller efter udløbet af den aftalte leveringstid.
  - Sælger skal i ovennævnte tilfælde uden ugrundet ophold meddele køber ændringer i leveringstiden.
- Emballage**
  - Emballering sker for købers regning, med mindre det udtrykkeligt fremgår, at dette er inkluderet i prisen.
  - Emballagen tages kun retur efter særskilt aftale.
- Produktinformation**

Tegninger, specifikationer o.lign., som er udleveret af sælger før eller efter aftalens indgåelse, forbliver sælgers ejendom og må ikke videregives uden skriftlig aftale eller i øvrigt misbruges. Oplysninger om priser, specifikationer o.lign. er angivet med sædvanlige forbehold for fejl og udeladelser.
- Produktændringer**
  - Sælger forbeholder sig ret til uden varsel at foretage ændringer i aftalte specifikationer.
  - Enhver oplysning – uanset om den hidrører fra sælger eller en af dennes forretningsforbindelser – angående vægt, dimensioner, kapacitet og tekniske data i katalog, beskrivelse, prospekt, annonce m.v. er at betragte som orienterende og kun forpligtigende i det omfang, der udtrykkeligt henvises til den i et tilbud og/eller ordrebekræftelse.
  - Specifikke krav fra køber er kun bindende i det omfang, de er skriftligt bekræftet af Wexøe A/S
- Mangler og reklamation**
  - Ved levering skal køber straks foretage en sådan undersøgelse af det solgte, som ordentlig forretningsbrug kræver.
  - Hvis køber vil påberåbe sig en mangel, skal køber, inden 8 dage efter manglen er eller burde være opdaget, give sælger skriftlig meddelelse herom, samt anføre hvori manglen består. Såfremt køber har opdaget eller burde have opdaget manglen, og han ikke reklamerer som anført, kan han ikke senere gøre manglen gældende.
  - Efter sælgers valg vil mangler ved det solgte blive afhjulpet, det solgte vil blive omleveret, eller købsprisen blive tilbagebetalt.
  - Sker afhjælpning eller omlevering i henhold til pkt. 11.3. ikke inden rimelig tid, er køber under iagttagelse af dansk rets almindelige regler samt nærværende salgs- og leveringsbetingelser berettiget til at hæve aftalen, kræve afslag i købesummen eller kræve erstatning.
  - Han køber ikke inden 12 måneder efter leveringsdato påberåbt sig manglen over for sælger, kan han ikke senere gøre den gældende. For dele, der er udskiftet eller repareret jfr. pkt. 11.3., påtager sælger sig de samme forpligtelser, som gælder for det oprindeligt solgte i et tidsrum af 6 måneder. Dog således at sælgers mangelansvar ikke for nogen del af det solgte kan udstrækkes til mere end 18 måneder fra den oprindelige leveringsdato.
  - Forandring af eller indgreb i det solgte uden sælgers skriftlige samtykke fritager sælger for enhver forpligtelse.
- Ansvarsbegrænsning**
  - Et erstatningskrav overfor sælger kan ikke overstige fakturabeløbet for den solgte genstand.
  - Sælger hæfter ikke for driftstab, avancetab eller andre indirekte tab i anledning af aftalen. Herunder indirekte tab, der opstår som følge af forsinkelse eller mangler ved det solgte.
  - Følgende omstændigheder medfører ansvarsfrihed for sælger, såfremt de forhindrer aftalens opfyldelse eller gør opfyldelsen urimelig byrdefuld. Arbejdskonflikt og enhver anden omstændighed, som parterne ikke er herre over, såsom brand, krig, mobilisering eller uforudsete militærindkaldelser af tilsvarende omfang, rekvirering, beslaglæggelse, valutarestriktioner, oprør og uroligheder, mangel på transportmidler, almindelig vareknaphed, restriktioner af drivkraft samt mangler ved eller forsinkelse af leverancer fra underleverandører, som skyldes nogen af de i dette punkt nævnte omstændigheder. Omstændigheder som nævnt, der var indtruffet inden tilbuddets afgivelse/aftalens indgåelse, medfører kun ansvarsfrihed, såfremt deres indfyldelse på aftalens opfyldelse ikke kunne forudses på dette tidspunkt.
  - Det påhviler sælger uden ugrundet ophold skriftligt at underrette køber, dersom der indtræffer omstændigheder som nævnt i pkt. 12.3.
- Returnering**
  - Det solgte modtages kun retur efter forudgående skriftlig aftale.
  - I de tilfælde, hvor køber er berettiget til at ophæve handlen, eller såfremt det solgte returneres til sælger med henblik på ombytning eller afhjælpning af mangler, skal det solgte fremsendes til sælger i original emballage og for købers regning og risiko. I det omfang sælger påføres forsendelsesomkostninger m.v., er sælger berettiget til at kræve disse refunderet af køber og modregne disse i købers eventuelle krav mod sælger. Efter afsluttet reparation eller ved ombytning er køber forpligtet til for egen regning og risiko at afhente den reparerede eller ombyggede genstand hos sælger.
  - Ved returnering beregnes et gebyr på minimum 15% af nettovarebeløbet. Varelinier med fakturabeløb under kr. 200,- krediteres ikke.
- Produktansvar**
  - For produktansvar gælder de til enhver tid gældende regler i dansk ret. I det omfang intet andet følger af ufravigelige retsregler, gælder følgende vedrørende sælgers produktansvar:
  - Sælger er kun ansvarlig for personskade, hvis det kan bevises, at skaden skyldes fejl eller forsømmelse begået af sælger eller andre, som han har ansvar for.
  - Sælger er ikke ansvarlig for skade på fast ejendom eller løsøre, som indtræder, medens det solgte er i købers besiddelse. Sælger er heller ikke ansvarlig for skade på produkter, der er fremstillet af køber, eller på produkter, hvori disse indgår. I øvrigt er sælger ansvarlig for skade på fast ejendom og løsøre på samme betingelser som for personskade.
  - Sælger er ikke ansvarlig for driftstab, tabt arbejdsfortjeneste eller andet indirekte tab.
  - I den udstrækning sælgeren måtte blive pålagt produktansvar over for tredjemand, er køber forpligtiget til at holde sælgeren skadesløs i samme omfang, som sælgers ansvar er begrænset efter de 3 foregående stykker.
  - F.s.v. angør produkter, der sælges med brugervejledning, henvises til sådanne særskilte medfølgende vejledninger. Sælger hæfter ikke for købers evt. mangelfulde installation/anvendelse af såvel hard- som software.
  - Hvis tredjemand fremsætter krav mod en af parterne om erstatningsansvar i henhold til dette punkt, skal denne part straks underrette den anden herom.
  - Sælger og køber er gensidigt forpligtet til at lade sig sagsøge ved den domstol eller voldgiftsret, som behandler erstatningskrav, der er rejst mod en af dem på grundlag af en skade, som påstås forårsaget af det solgte.
- Transport af rettigheder og pligter**

Sælger er berettiget til at overdrage samtlige rettigheder og pligter i henhold til aftalen til tredjemand.
- Twistigheder**

Uoverensstemmelse mellem parterne afgøres med København som værning uanset hvor køber er hjemmehørende, med mindre parterne er enige om at lade uoverensstemmelsen afgøres ved voldgift af "Den Almindelige Bedømmelses- og Voldgiftsret på Københavns Børs" efter dansk ret.



Wexøe A/S  
Lejrvej 31  
DK-3500 Værløse  
CVR-nr. DK-16608947

T +45 4546 5800  
F +45 4546 5801  
E wexo@wexo.dk  
W wexo.dk

