

BEVOBOX

Værktøjskasser



EN KASSE FULD AF MUL



Historien

BEVOLA blev grundlagt i Ringsted, Danmark i 1968 af to lokale pionerer. Det første produkt var en ny type lukker til sidefjæle på lastbiler, som man fik fremstillet hos en lokal producent.

Siden er det gået stærkt med udvidelse af produktprogrammet, investeringer i egen produktion og lagre, således at BEVOLA i dag er en moderne virksomhed med afdelinger i Norge og Sverige samt eksport til Finland og resten af Europa.

BevoBox, som er BEVOLAs brand for egenproducerede værktøjskasser, fremstilles i dag både i rustfrit stål, finér, aluminium samt sandwichplader og leveres i et utal af varianter.

Ud over BevoBox fremstiller BEVOLA også trækstænger, hydrauliktanke og beslag m.m., som sammen med et omfattende program af agenturvarer gør BEVOLA i stand til at tilbyde alt indenfor opbygningskomponenter til lastbiler, anhængere og trailere.

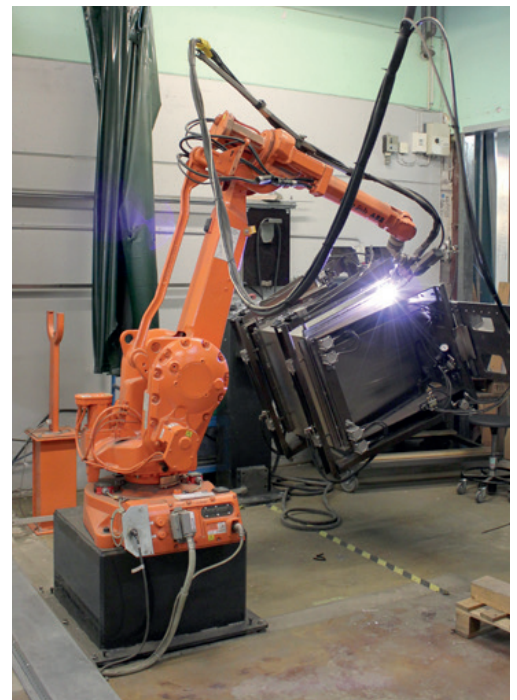

IGHEDER



BEVOLA og værktøjskasserne

BEVOLA har produceret værktøjskasser i næsten 20 år og har lige fra starten været kendt for den høje kvalitet. Holdbarheden, det strømlinede design og ikke mindst de mange kombinationsmuligheder gør BevoBox til favorit hos mange vognmænd i hele Europa.

Måden vores BevoBox fremstilles på er baseret på årtiers viden og vi arbejder konstant på at optimere kvaliteten og fleksibiliteten. BevoBox fremstilles i materialer af højeste kvalitet og alle kasser gennemgår kvalitetskontrol inden de forlader produktionshallen.

Vi har et stort antal forskellige standardværktøjskasser på lager og i vores on-line produktkonfigurator Product Designer kan du selv designe din værktøjskasse, hvis du har brug for specielle varianter. Vores dygtige sælgere og kundeservicemedarbejdere står desuden altid klar til at hjælpe.

BevoBox Rustfri	6
BevoBox Mix.....	8
BevoBox Finér.....	10
BevoBox Sandwich.....	12
BevoGrip sandstrøer.....	13
Product Designer	14
Ophæng	16
Specialløsninger	18

EN HELT NY GENERATION BEVO

BevoBox leveres i følgende udførelser:

- Rustfri:** Blankglødet, rustfri plade.
- Mix:** Kasse i søvandsbestandigt aluminium, låge med blank rustfri overflade.
- Finér:** Ramme af anodiseret aluminium, sider i vandfaste finérplader.
- Sandwich:** Plade af to lag hvid glasfiber med let cellemateriale med isolerende egenskaber imellem.



Rustfri og Mix

BEVOLAs kendte BevoBox har fået en opdatering. Vi har gentænkt vores lukker, optimeret vores udluftning og indført et system som gør det muligt at holde lågen åben. BevoBox lagerføres i standardmål eller fremstilles på mål efter ønske. I vores nye produktkonfigurator Product Designer kan du designe din helt egen kasse. Programmet guider dig gennem design og bestilling af en BevoBox med netop dine ønskemål og indretning.



Lukker

Den nye BevoBox's lukker er forsynet med et unikt system, som giver udluftning under håndtaget uden at gå på kompromis med BevoBoxens vandtæthed. Kombinationen af udluftning i lukkeren og udluftning i kassens bagside giver uovertruffen udluftning og muliggør gennemtræk som sikrer et optimalt luftskifte i kassen.

BEVOLAs nye lukker er designet i sort, armeret nylon med håndtag i poleret, rustfrit stål. Alle komponenter er designet til at modstå livet på landevejen i mange år. Den rustfri lukkemekanisme sikrer god kontakt mellem låge og pakning og er samtidig let og smidig at betjene, også med handsker. Den rustfri lås holder ubudne gæster ude og fås med enslukkende nøgler på bestilling. Den nye lukker leveres i første omgang til BevoBox Rustfri og BevoBox Mix, efterfølgende til BevoBox Finér og BevoBox Sandwich.

BOX PÅ VEJ...



Ny lågeholder

BEVOLAs nye kompakte lågeholder sikrer at låge og hængsler ikke lider overlast. Lågeholderen findes i bund- og sidehængte BevoBox Rusfri og BevoBox Mix, mens de tophængte BevoBoxe leveres med solide gasfjedre.

Bundmåtte

Som noget nyt kan BevoBox nu leveres med bundmåtte. Måtten er fremstillet i gummi der beskytter kasse og produkter samt dæmper lyd.

Med sit perforerede design tillader den vand og sne at dræne væk fra dine ejendele.

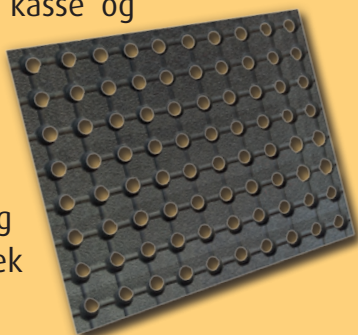

Tilbehør

Alle BevoBoxe kan leveres med LED-lys, varmelegeme og bundmåtte.

Vores nye varmelegeme er selvregulerende og sikrer, at kun den nødvendige effekt bruges. Varmelegemet er simpelt at montere og holder kassen frostfri.

Eksisterende BEVOLA-tilbehør er naturligvis stadig tilgængeligt.

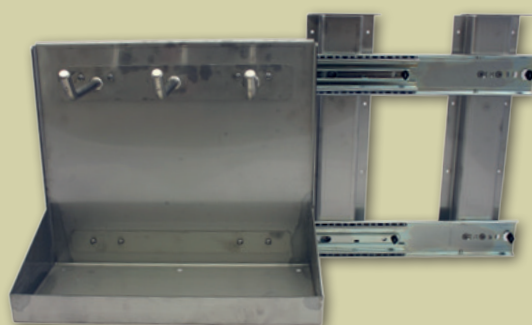
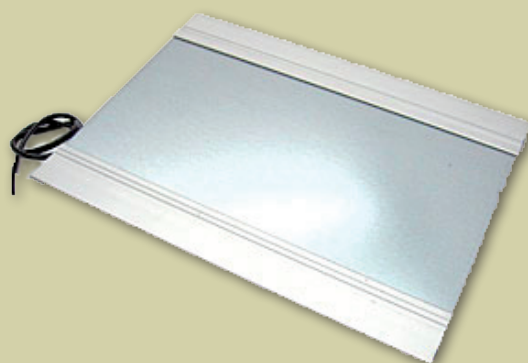

BEVOBOX RUSTFRI



Fakta

- 1,5 mm blankglødet 304-stål
- Rustfri hængsler
- Robust gummipakning
- Udluftning i for- og bagside
- Blank, rustfri låge
- Kan monteres side om side
- Stilrent skandinavisk design og kvalitet

Den velkendte BevoBox i blankglødet, rustfri plade. En stærk konstruktion med mange muligheder, god holdbarhed og et flot udseende.

BevoBox Rustfri er designet til at sidde alene eller i serie og kan, takket være BEVOLAs eget hængseldesign, monteres helt tæt sammen uden at der opstår problemer med at åbne lågerne.

BevoBox Rustfri fås med side-, bund-, eller tophængt låge og med en eller flere lukkere efter behov.



BevoBox Rustfri, standardvarer

Art. no.	Vare	Låge	Bredde (mm)	Højde (mm)	Dybde (mm)
587602	BevoBox	Sidehængt	600	400	400
587604	BevoBox	Sidehængt	800	400	400
587608	BevoBox	Sidehængt	600	500	500
587609	BevoBox	Side-/bundhængt	500	500	500
587610	BevoBox	Sidehængt	800	500	500
587612	BevoBox	Sidehængt	1000	500	500
587614	BevoBox m/hylde	Sidehængt	330	600	600
587616	BevoBox	Side-/bundhængt	600	600	600
587607	BevoBox	Sidehængt	300	500	500
587648	BevoBox	Bundhængt	600	500	500
587650	BevoBox	Bundhængt	800	500	500
587660	BevoBox	Bundhængt	1200	600	600
587919	BevoBox trekantet, m/skuffe		450/155	350	600

TILBEHØR

Flexhylde

500-800 mm.
Art. no. 687204
800-1200 mm.
Art. no. 687206



Skuffe til lastsikringsstropper

14 rum. Galvaniseret.
Art. no. 660264



Flexskuffe

L550-800 mm.
Min. dybde: 600 mm.
Art. no. 687250
Min. dybde: 500 mm.
Art. no. 687251

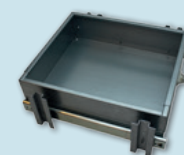

Kædeskuffe

480x452x283 mm.
Art. no. 687907

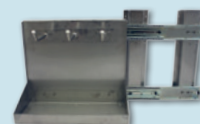

LED-lys

12/24V. 4W.
Art. no. 430127/430120

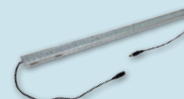

Varmeelement m/blæser

219x121,5x80 mm.
24V. 170/300/750W.
Art. no. 498263/498246/498247



Varmeelement

24V. 90W. 400x270x37 mm.
Art. no. 580020



Bundmätte

Fremstilles på mål.
Kontakt salgsafdelingen.

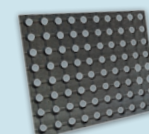

Batteriskuffe

Fremstilles på mål.
Kontakt salgsafdelingen.

BEVOBOX MIX



Fakta

- 2 mm søvandsbestandigt aluminium
- Blank, rustfri låge
- Kan monteres side om side
- Rustfri hængsler
- Robust gummipakning
- Udluftning i for- og bagside
- Stilrent skandinavisk design og kvalitet
- Fås med side-, bund- eller tophængt låge

BevoBox Mix er en letvægtsudgave af BevoBox Rustfri. Her er selve kassen udført i søvandsbestandigt aluminium, mens lågen fremstår med blank rustfri overflade.

BevoBox Mix har samme egenskaber som sin rustfri makker og det er muligt at montere begge typer ved siden af hinanden.

BevoBox Mix, standardvarer

Art. no.	Vare	Låge	Bredde (mm)	Højde (mm)	Dybde (mm)
583602	BevoBox	Bundhængt	600	400	400
583604	BevoBox	Bundhængt	800	400	400
583606	BevoBox	Bundhængt	1000	400	400
583608	BevoBox	Bundhængt	600	500	500
583610	BevoBox	Bundhængt	800	500	500
583612	BevoBox	Bundhængt	1000	500	500
583614	BevoBox m/hylde	Bundhængt	330	600	600
583616	BevoBox	Bundhængt	600	600	600
583618	BevoBox	Bundhængt	900	600	600



Art. no.	Vare	Läge	Bredde (mm)	Højde (mm)	Dybde (mm)
583620	BevoBox	Bundhængt	1200	600	600
583702	BevoBox	Sidehængt	600	400	400
583704	BevoBox	Sidehængt	800	400	400
583705	BevoBox	Sidehængt	400	500	500
583707	BevoBox	Sidehængt	300	500	500
583708	BevoBox	Sidehængt	600	500	500
583710	BevoBox	Sidehængt	800	500	500
583712	BevoBox	Sidehængt	1000	500	500
583714	BevoBox m/hylde	Sidehængt	330	500	500
583716	BevoBox	Side-/bundhængt	600	600	600
583717	BevoBox	Sidehængt	800	600	600
583718	BevoBox	Sidehængt	900	600	600
583719	BevoBox	Sidehængt	1000	600	600
583730	Ildslukkerskab	Sidehængt	280	600	220
583760	Hylsterkasse	Sidehængt	400	350	2450
583761	Hylsterkasse	Sidehængt	600	300	2450
583762	Hylsterkasse	Sidehængt	600	600/300	2450

TILBEHØR

Flexhylde

500-800 mm.

Art. no. 687204

800-1200 mm.

Art. no. 687206



Skuffe til lastsikringsstropper

14 rum. Galvaniseret.

Art. no. 660264



Flexskuffe

L550-800 mm.

Min. dybde: 600 mm.

Art. no. 687250

Min. dybde: 500 mm.

Art. no. 687251

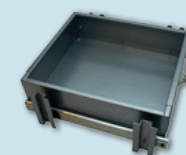

Kædeskuffe

480x452x283 mm.

Art. no. 687907



LED-lys

12/24V. 4W.

Art. no. 430127/430120



Varmeelement m/blæser

219x121,5x80 mm.

24V. 170/300/750W.

Art. no. 498263/498246/498247



Varmeelement

24V. 90W. 400x270x37 mm.

Art. no. 580020



Bundmätte

Fremstilles på mål.
Kontakt salgsafdelingen.

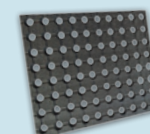

Batteriskuffe

Fremstilles på mål.
Kontakt salgsafdelingen.

BEVOBOX FINÉR



Fakta

- Svejst ramme i søvandsbestandigt aluminium
- Kraftig FSC-certificeret 120 g filmbelagt birkefinér i høj kvalitet
- Specialudviklede profiler
- Mange tilpasningsmuligheder
- Fås med side-, bund- eller tophængt låge

BevoBox Finér er den klassiske finérværktøjskasse. Kassen består af en stærk ramme af anodiseret aluminium og sider i vandfaste finérplader. Aluminiumrammen svejses sammen inden finérsiderne monteres og alle samlinger fuges for at sikre en vandtæt og langtidsholdbar konstruktion.

BevoBox Finér leveres med finéroverflade eller med belægning i aluminium, rustfri eller galvaniseret plade.





Aluminiumbeklædt finérkasse.

BevoBox Finér, standardvarer

Art. no.	Låge	Bredde (mm)	Højde (mm)	Dybde (mm)
585740	Bundhængslet	800	600	600
585695	Bundhængslet	1000	500	500
585682	Bundhængslet	1000	600	600
585683	Bundhængslet	1200	600	600
588084	Bundhængslet	800	500	500
588086	Bundhængslet	600	600	600

TILBEHØR

Hylde

600x600 mm.
Art. no. 585610.

800x600 mm.
Art. no. 585611.

1000x600 mm.
Art. no. 585612.

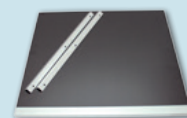

Skuffe til lastsikringsstropper

14 rum. Galvaniseret.

Art. no. 660264



Finérskuffer

482x200x500 mm.
Art. no. 585603

682x200x500 mm.
Art. no. 585604

882x200x500 mm.
Art. no. 585605

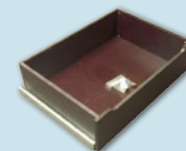

Inkl. skinner og skuffestop.

Kædeskuffe

480x452x283 mm.
Art. no. 687907

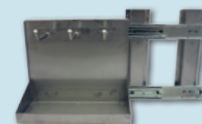

LED-lys

12/24V. 4W.
Art. no. 430127/430120

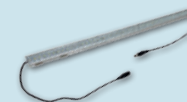

Varmeelement m/blæser

219x121,5x80 mm.
24V. 170/300/750W.
Art. no. 498263/498246/498247



Varmeelement

24V. 90W.
400x270x37 mm.
Art. no. 580020

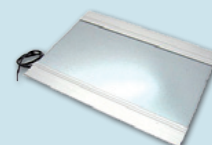

Bundmätte

Fremstilles på mål.
Kontakt salgsafdelingen.

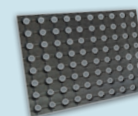

BEVOBOX SANDWICH



Fakta

- Svejst ramme i søvandsbestandigt aluminium
- Plade af to lag hvid glasfiber med let cellemateriale med isolerende egenskaber imellem
- Tåler hårde, maritime miljøer
- Mulighed for brandhæmmende plade
- Mulighed for indlagte forstærkninger
- Meget let konstruktion
- Fås med side-, bund- eller tophængt låge

En letvægtsudgave af den klassiske finérkasse. Konstruktionen er den samme, men finérpladen er her erstattet af en sandwichplade bestående af to lag hvid glasfiber med polyuretanskum imellem.

Sandwichkasser er velegnede til hårde miljøer og fås også med brandhæmmende skum. BEVOLAs sandwichplader kan specialfremstilles med indvendige forstærkninger som muliggør montering af udstyr.



BEVOGRIP SANDSTRØER



BevoGrip sandstrøeren er specielt udviklet til det krævende nordiske klima med ekstremt lave temperaturer. BevoGrip'en produceres af BEVOLA - det sikrer en stor robusthed, kvalitet og lang holdbarhed. BevoGrip'en leveres som standard med radiostyring, dog kan den også styres på traditionel vis fra en kontakt i lastbilens førerhus.

Til BevoGrip er anvendt kendte kvalitetsdele fra Bosch, Teleradio og Backer og det indbyggede varmelegeme er placeret i sandet tæt på drivakslen for at sikre bedst mulig udnyttelse af varmeenergien.

Art. no.	Model	Længde	Højde	Dybde	Volumen	Vægt
539054	200	200 mm	600 mm	650 mm	45 liter**	20,0 kg
539051	330, højre	330 mm	600 mm	650 mm	60/95 liter**	27,5 kg
539050	330, venstre	330 mm	600 mm	650 mm	60/95 liter**	27,5 kg

* Her vist med ekstraudstyr (rustfri topluge). På standardmodel er toplugen af plast.

** 4-8 mm maskingrus.

Fakta

- Kasse i søvandsbestandigt aluminium, låge i rustfrit stål
- Lav egenvægt
- Strømforsbrug kun 6A
- Automatisk sikring mod overbelastning
- Automatisk stopfunktion efter 2½ minut
- Energioptimal placering af varmelement

PRODUCT DESIGNER

Med vores nye produktkonfigurator Product Designer er det nu muligt at tegne, bestykke og bestille værktøjskasser i en enkel arbejdsgang, uanset hvor du er.

Product Designer kan bruges på både mobil, tablet og pc og giver også mulighed for at vælge en række tilbehør som tegnes direkte på skærmen. På den måde spares tid samtidig med at fejl og misforståelser undgås.



Design din kasse og bestil den direkte i webshoppen.

BEVOLA Ikke logget ind [Kurv](#) [Dansk](#)

Design din værktøjskasse

Bredde: Højde: Dybde: mm



DINE VALG

YDRE

- Mål: Bredde: 700, Højde: 500, Dybde: 500 mm
- Type: Smpel
- Variant: Finer med beklædning
- Beklædning: Aluminium, Rustfri, Ingen, Ingen, Galvaniseret
- Låger: 1 horisontal
- Låge 1: størrelse 700 mm, Hængsling: Venstre, Hængsler: auto, Lukkere: auto

INDRE

- Skuffe: størrelse 80 mm, afstand 260 mm
- Skuffe: størrelse 80 mm, afstand 0 mm
- Skuffe: størrelse 80 mm, afstand -29 mm
- Skillevæg: afstand 368 mm
- Hylde: afstand 206 mm

Design din værktøjskasse nemt og hurtigt på mobil, tablet og pc



Ikke logget ind [Kurv](#) [Dansk](#)

Design din værktøjskasse

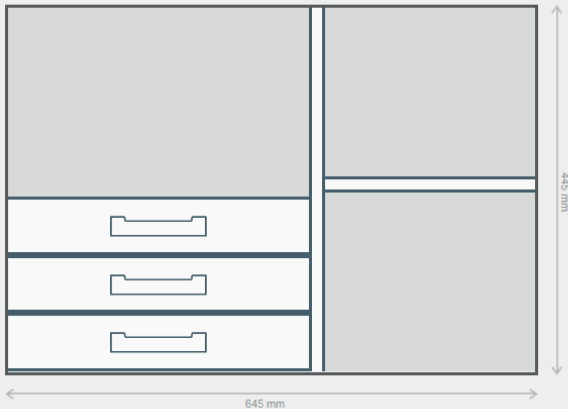

DINE VALG

YDRE

- **Mål:** Bredde: 700, Højde: 500, Dybde: 500 mm
- **Type:** Simpel
- **Variant:** Finér med beklædning
- **Beklædning:** Aluminium, Rustfri, Ingen, Ingen, Galvaniseret
- **Låger:** 1 horisontal
- **Låge 1:** størrelse 700 mm, Hængsling: Venstre, Hængsler: auto, Lukkere: auto

INDRE

- **Skuffe:** størrelse 80 mm, afstand 260 mm
- **Skuffe:** størrelse 80 mm, afstand 0 mm
- **Skuffe:** størrelse 80 mm, afstand -29 mm
- **Skillevæg:** afstand 368 mm
- **Hylde:** afstand 206 mm

Ydre **Indre** **Bestil**

PRIS [Log ind eller kontakt kundeservice her](#)

Skillevæg, Båndskuffe, Batteriskuffe, Skuffe, Hylde

Product Designer er integreret i vores webshop og giver dig mulighed for at se prisen på din kasse, mens du designer den. Det er i øjeblikket muligt at designe BevoBox Rustfri, BevoBox Mix og BevoBox Finér, tilføje et hak, vælge overflader og materialer samt at bestyke kassen med tilbehør som f.eks hylde, skuffer, skillevægge m.m.

Product Designer vil løbende blive udbygget og med tiden omfatte flere af BEVOLAs kendte, specialtilpassede løsninger.

Product Designer er integreret i BEVOLAs webshop.

**Bestil på mobil, tablet og pc
– når du vil og hvor du vil**



OPHÆNG

Monteringsvejledning:

Scan koden eller gå til
www.bevola.dk



Type Y. Forsat. Varmgalvaniseret. 125 kg*
Art. no. 580025



Type Y. Lige. Varmgalvaniseret. 125 kg*
Art. no. 580026



Hjørnemonteret. Galvaniseret. 125 kg*
Venstre: Art. no. 580028
Højre: Art. no. 580029



Undermonteret. Galvaniseret. 125 kg*
Art. no. 580030



Type Y. Lige. Forstærket. Varmgalv. 150 kg*
Art. 580034



f/Volvo. Forstærket. Varmgalv. 150 kg*
Art. no. 588022



Varmgalvaniseret. 150 kg*
Art. no. 588088

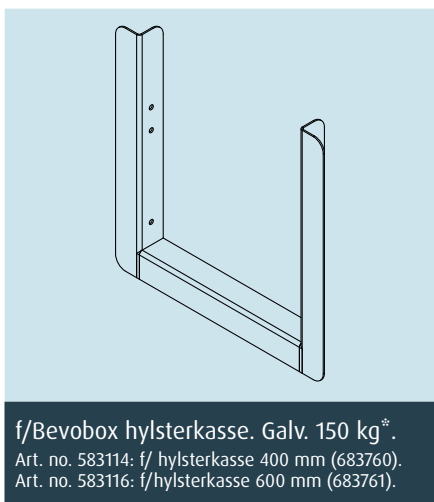

f/Bevobox hylsterkasse. Galv. 150 kg*
Art. no. 583114: f/ hylsterkasse 400 mm (683760).
Art. no. 583116: f/hylsterkasse 600 mm (683761).



Supportbeslag.
Art. no. 934525.

Flexophæng

Med BEVOLAs unikke fleksible bæring er det muligt at løse de fleste ophængsopgaver med ét produkt.

Flexophæng er udstyret med et stærkt, selvlåsende klikssystem. Når den ønskede længde er opnået klikkes de to ophængsdele sammen og ophængen er klar til brug. Eventuelt overskydende materiale kan skæres af eller efterlades efter behov.

Flexophæng er udstyret med en toplås, der tillader selve værktøjskassen at bidrage med yderligere stivhed og dermed styrke systemet. Flexophæng kan leveres i pregalvaniseret eller pulverlakeret plade.

Flexophæng kan anvendes til montering af alle typer af BevoBox og kan bære op til 130 kg pr. ophæng, afhængig af den valgte længde.

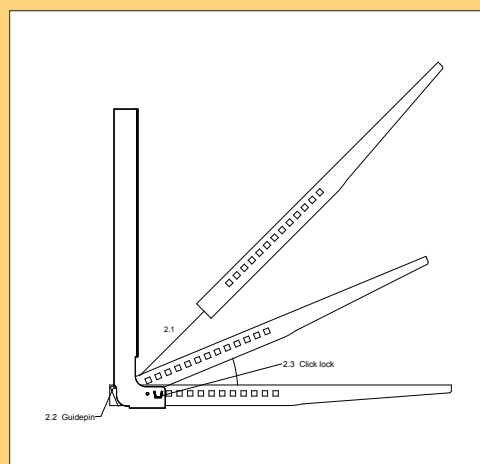
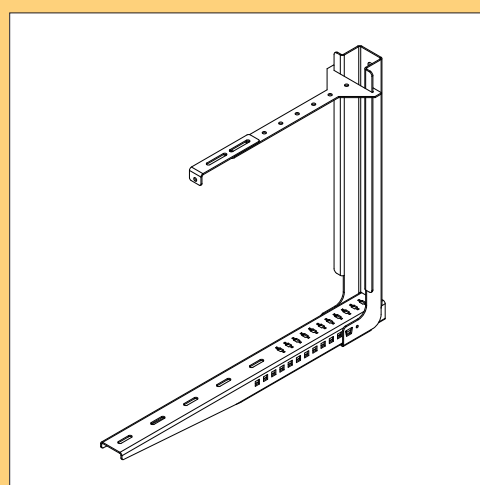

Art. no.	Vare	Maks. belastning	Overflade
580050	Flexophæng	65-130 kg	Pregalvaniseret
580052	Flexophæng	65-130 kg	Ubehandlet
580054	Flexophæng	65-130 kg	Ecoat + pulverlak

SPECIALLØSNINGER

Fra vores moderne produktionsfaciliteter tilbyder vi alle former for specialløsninger inden for kasser og skabe. Vi skaber størstedelen af kasser og skabe ud fra kundens behov og ønsker, så der opnås en løsning der passer præcist til den opgave, der skal løses.

Vi producerer alt fra lette kasser og skabe til løsninger, hvor ekstrem brudstyrke er nødvendig eller løsninger, hvor hygiejnen spiller en afgørende rolle.



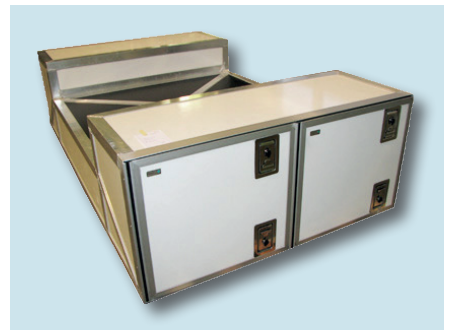
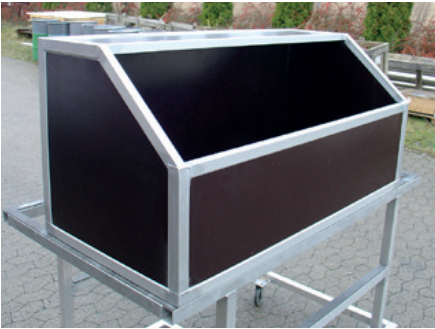

Siden starten i 1968 har BEVOLA arbejdet med at kunne tilbyde kvalitetsprodukter til opbygning af lastbiler, hængere og trailere. Ud over et globalt indkøbskoncept, som omfatter mere end 6500 varenumre, har BEVOLA egen udvikling og produktion af en række produkter og løsninger til montering på lastbiler på de nordiske markeder.

Blandt de produkter og løsninger som BEVOLA er specielt kendt for, kan nævnes:

- BevoBox – værktøjskasser i utallige variationer og høj kvalitet
- BevoGrip – sandstrøer, specielt udviklet til det nordiske marked
- BevoPlan – det optimale koncept til udnyttelse af ladbunden
- BevoNac – et stærkt akselkoncept som sikrer lang levetid, mindre vedligeholdelse og mere stabil kørsel

ADR- og sikkerhedsudstyr

Aksler

Alu-løsninger

Bremser

Brugsmaterialer

Chassiskonsoller

Containerudstyr

Diverse

Finér

Fittings

Gasfjedre/dæmpere

Gummi/PVC profiler

Hjulkapsler

Hængsler og beslag

Indretning og udstyr

Kabler

Kinnegripstolper

Koblinger

Kontakter og kabelsko

Ladkanter

Lukkere og låse

Lygtebjælker

Lygter og lamper

Plastrør og spiralslanger

Presenningsudstyr

Reflekser og skilte

Rustfri ståldele

Sandstrøere

Sideværn

Skærme og beslag

Specialløsninger

Støtteben

Surring og udstyr

Tanke

Tipcylindre

Trækstænger

Underkøringskofangere

 **VÆRKTØJSKASSER**

A/S BEVOLA
Huginsvej 22
4100 Ringsted
Tlf.+45 57 66 00 00

salg@bevola.dk
www.bevola.dk